

AIR SONIC

by ipuro

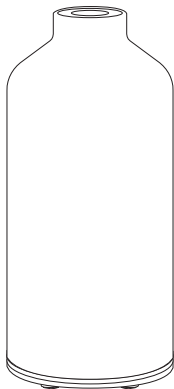

Artikelnummer | Référence d'article | Cod. art | Artikelnummer | Varenummer | Número de artigo | Referencias |
Tuotenumero | Artikelnummer | Αρ. προϊόντος | Article number: IPU1901, IPU2901, IPU1902, IPU2902

HerstellermodeLL | Modèle fabricant | Modello del costruttore | Fabrieksmodel | Producentmodel | Modelo do fabricante |
Modelo fabricante | Valmistajan malli | Tillverkarmodell | Μοντέλο κατασκευαστή | Manufacturer model: NA-405-150

Ultraschall-Diffuser | Diffuseur ultrasonique | Diffusore ad ultrasuoni

Ultrasonone diffuser | Ultralydsdispenser | Difusor por ultrasons | Difusor por ultrasonidos |
Ultraääni-diffusori | Ultraljudsdoftspridare | Υπερηχητικός διαχύτης | Ultrasonic diffuser

Bedienungsanleitung | Manuel d'utilisation | Manuale d'uso

Gebbruksaanwijzing | Betjeningsmanual | Manual de operação | Manual de instrucciones |
Käyttöohje | Bruksanvisning | Εγχειρίδιο λειτουργίας | Operating manual

EU: Gries Deco Company GmbH, Boschstraße 7, DE-63843 Niedernberg,
Tel. +49 6028 944 3100

CH: ipuro Schweiz AG, Marktgasse 27, CH-8400 Winterthur, Tel. +41 52 208 34 50
info@ipuro.com | www.ipuro.com

DE – Bedienungsanleitung	4
FR – Manuel d'utilisation	14
IT – Manuale d'uso	22
NL – Gebruiksaanwijzing	30
DK – Betjeningsmanual	38
PT – Manual de operação	46
ES – Manual de instrucciones	54
FI – Käyttöohje	62
SE – Bruksanvisning	70
GR – Εγχειρίδιο λειτουργίας	78
GB – Operating manual	86

Liebe Kundinnen und Kunden,
bitte lesen Sie die Bedienungsanleitung vor der Benutzung des Geräts sorgfältig durch und bewahren Sie diese für späteres Nachschlagen auf. Das Gerät darf nur von Personen benutzt werden, die mit den Sicherheitsanweisungen vertraut sind.

Inhalt

Beschreibung der Teile	Seite 4
Technische Spezifikationen	Seite 5
Für Ihre Sicherheit – Allgemeine Sicherheitshinweise	Seite 5
Gebrauchshinweise	Seite 7
Vor der ersten Inbetriebnahme	Seite 7
Verwendung des AIR SONIC by ipuro	Seite 7
Funktionsweise	Seite 8
Pflege	Seite 9
Fehlerbehebung	Seite 10
Recycling und Entsorgung	Seite 10
Informationen zu Elektrik- und Elektronikgeräten	Seite 10
Informationen für Einzelhändler	Seite 12

BESCHREIBUNG DER TEILE

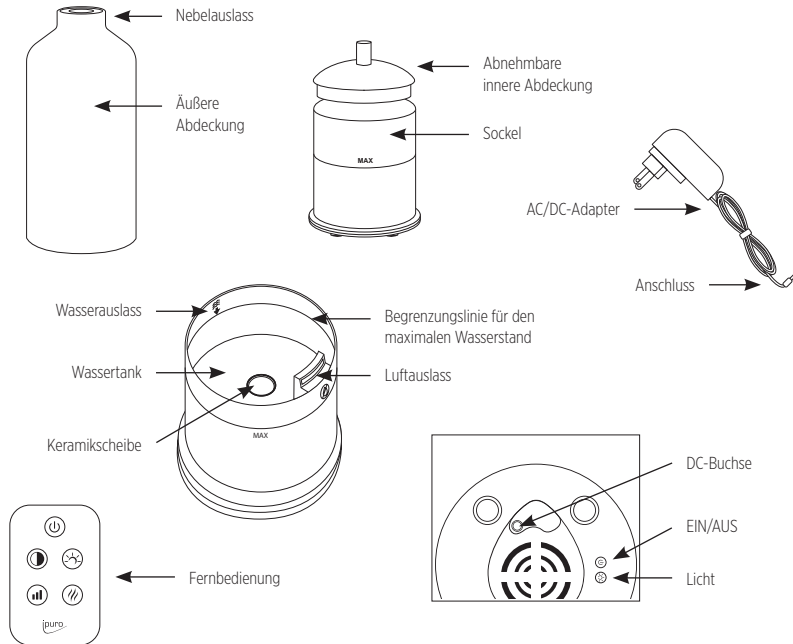

TECHNISCHE SPEZIFIKATIONEN

ipuro AIR SONIC aroma bottle Diffuser

Einzelheiten zur Stromversorgung

Modellkennung: SMS-01240050-S05
 Eingangsspannung: 100 – 240 V~, Eingangswechselstromfrequenz: 50/60 Hz
 Ausgangsspannung: 24,0 V $\overline{\text{---}}$, Ausgangsstrom: 0,5 A, Ausgangsleistung: 12,0 W
 Durchschnittliche Effizienz im Betrieb: 84,44 %
 Effizienz bei geringer Last (10%): 73,91 %
 Leistungsaufnahme bei Nulllast: 0,088 W

Einzelheiten zu den Batterien:

Batterie der Fernbedienung: 1 x Knopfzelle 3V CR2025
 Chemische Hauptzusammensetzung der Batterie: Lithium-Mangandioxid
 Leistung: 3,0 V 150 mAh

Weitere technische Einzelheiten:

Fassungsvermögen des Tanks: 150 ml
 Abmessungen (L x B x H): 96 x 96 x 242 mm
 Empfohlen für eine Fläche von: 25 – 30 m²
 Gewicht: Ungefähr 680 g
 Material: ABS, PP, Keramik

Hergestellt in China

Änderungen und Irrtümer bei Ausstattungsmerkmalen, technischen Merkmalen, Farben und Design sind vorbehalten.

FÜR IHRE SICHERHEIT – Allgemeine Sicherheitshinweise

1. Dieses Gerät kann von Kindern ab 8 Jahren und von Personen mit eingeschränkten körperlichen, sensorischen oder geistigen Fähigkeiten oder mit einem Mangel an Erfahrung und Kenntnissen verwendet werden, sofern sie beaufsichtigt oder in der sicheren Verwendung des Geräts unterwiesen wurden und die damit verbundenen Gefahren verstehen. Kinder sollten nicht mit dem Gerät spielen. Reinigung und Pflege sollten von Kindern nicht unbeaufsichtigt durchgeführt werden.
2. Dieses Produkt muss immer in Übereinstimmung mit den geltenden Gesetzen verwendet werden. Wir übernehmen keine Haftung für Verluste oder Schäden, die durch eine Installation, die nicht in Übereinstimmung mit den mitgelieferten Anweisungen durchgeführt wurde, entstehen.
3. Dieses Gerät ist kein Spielzeug. Bitte bewahren Sie es außerhalb der Reichweite von Kindern oder anderen Personen, die es nicht berühren dürfen, auf.
4. Vergewissern Sie sich bei jeder Benutzung des Geräts, dass der Stecker in einem guten Zustand ist. Stellen Sie eine Beschädigung des Geräts fest, wenden Sie sich bitte an eine der Kundendienststellen, um das Gerät unverzüglich austauschen zu lassen. Der Benutzer ist nicht berechtigt, das Gerät selbst zu zerlegen oder zu reparieren.
5. Verwenden Sie das Gerät nicht, wenn die Spannungsversorgung instabil ist, da es dadurch beschädigt werden könnte. Das Gerät darf nur mit Schutzkleinspannung entsprechend der Kennzeichnung auf dem Gerät versorgt werden.
6. Im Falle einer Störung trennen Sie bitte das Gerät vom Stromnetz und lassen Sie es reparieren. Betreiben Sie das Gerät nicht mit einem beschädigten Kabel, Stecker, Adapter oder nach einer Fehlfunktion des Geräts oder nachdem es fallen gelassen oder in irgendeiner Weise beschädigt wurde.
7. Das Gerät darf nur mit dem mitgelieferten Netzteil verwendet werden.
8. Dieses Gerät sollte nicht mit einem Verlängerungskabel verwendet werden.
9. Dieses Gerät darf nicht unmittelbar unter einer Steckdose aufgestellt werden.
10. Stellen Sie das Gerät nicht in direktem Sonnenlicht, neben einem Heizkörper oder neben einem offenen Feuer auf.
11. Vorsicht! Enthält Kleinteile und Batterien. Nicht verschlucken. Diese können bei Verschlucken gesundheitsschädlich sein und zum Ersticken führen. Bitte stellen Sie kleine Geräte außerhalb der Reichweite von Kindern auf.
12. Die im Produktumfang enthaltene Fernbedienung enthält eine Knopfzellenbatterie. Wird die Knopfzellenbatterie verschluckt, kann sie innerhalb von nur 2 Stunden schwere innere Verbrennungen verursachen, die zum Tod führen können. Bewahren Sie neue und gebrauchte Batterien außerhalb der Reichweite von Kindern auf. Lässt sich das Batteriefach nicht sicher schließen,

verwenden Sie das Produkt nicht mehr und halten Sie es von Kindern fern. Wenn Sie glauben, dass die Batterien verschluckt oder in einen Körperteil eingedrungen sein könnten, konsultieren Sie bitte sofort einen Arzt.

VORSICHT! Es besteht Explosionsgefahr, wenn die Batterie durch einen falschen Typ ersetzt wird!!! Verschlucken Sie die Batterie nicht, Verätzungsgefahr.

13. Das Gerät darf nur mit den empfohlenen Duftölen verwendet werden. Bei der Verwendung anderer Stoffe besteht die Gefahr von giftigen Stoffen oder Bränden.
14. Nur für den Zweck der Raumdiffusion zu verwenden, nicht einatmen. HINWEIS: Menschen, die unter Parfümempfindlichkeit leiden, sollten vorsichtig sein, wenn sie dieses Produkt mit parfümierten Ölen verwenden.
15. Verwenden Sie es in einer Umgebung zwischen 10 °C und 30 °C und mit ausreichender Luftzufuhr.
16. Für eine optimale Pflege verwenden Sie Mineralwasser (Flaschen- oder Leitungswasser). Überschreiten Sie nicht die maximale Wassermenge (150 ml) und gießen Sie immer erst das Wasser ein, bevor Sie ätherische Öle hinzufügen. Verwenden Sie keine reinen ätherischen Öle ohne Wasser. Verwenden Sie für eine optimale Wirkung nur sauberes, kühles Wasser. Verwenden Sie kein heißes Wasser.
17. Die ständige Verwendung des Diffusers kann das Produkt langfristig beschädigen und seine Lebensdauer verkürzen.
18. Entleeren Sie den Tank, wenn das Gerät nicht benutzt wird. Trennen Sie das Gerät immer von der Stromversorgung, wenn es nicht benutzt wird.
19. Stecken Sie das Gerät immer mit trockenen Händen ein und aus, um einen elektrischen Schlag zu vermeiden.
20. Richten Sie den Nebel nicht direkt auf Kinder, Haustiere, Wände, Möbel oder elektrische Geräte.
21. Blockieren Sie auf keinen Fall die Lufterin- oder -auslässe.
22. Wechseln Sie das Wasser im Tank häufig, um Schmutzablagerungen zu vermeiden, die das Gerät beschädigen können. WICHTIG! Wir empfehlen Ihnen, Ihren Aroma-Diffuser bei jedem Ölwechsel zu reinigen, da sich ätherische Öle mit der Zeit ablagern können.
23. Ist Wasser in das Gerät eingedrungen, ziehen Sie sofort den Stecker des Diffusers und lassen Sie ihn mindestens 3 Tage lang trocknen, bevor Sie ihn wieder verwenden.
24. Achten Sie darauf, dass der Vernebelungsauslass nicht verdeckt ist und halten Sie ausreichend Abstand zu anderen Gegenständen.
25. Nicht in Wasser eintauchen.
26. Sollte Wasser in das Gerät eingedrungen sein, ziehen Sie sofort den Netzstecker und lassen Sie den Auslass mindestens 3 Tage lang trocknen, bevor Sie ihn wieder verwenden.
27. Reinigen Sie den Wassertank alle 3 Tage. Verwenden Sie keine chemischen Produkte (wie Säuren, Laugen usw.) oder ätzende Reinigungsmittel zur Reinigung des Geräts.
28. Entkalken: Füllen Sie das Gerät zu gleichen Teilen mit weißem Essig und Wasser, lassen Sie es eine Stunde lang laufen, schalten Sie es dann aus und lassen Sie es eine Stunde lang stehen.
29. Beachten Sie, dass eine hohe Luftfeuchtigkeit das Wachstum von biologischen Organismen in der Umgebung fördern kann.
30. Achten Sie darauf, dass der Bereich um den Auslass nicht feucht oder nass wird. Tritt Feuchtigkeit auf, schalten Sie den Diffuser aus.
31. Lassen Sie niemals Wasser im Tank, wenn das Gerät nicht in Betrieb ist.
32. Entleeren und reinigen Sie den Diffuser vor der Lagerung. Reinigen Sie den Diffuser vor dem nächsten Gebrauch.
33. Warnhinweis: Mikroorganismen, die möglicherweise im Wasser oder in der Umgebung, in der das Gerät benutzt oder gelagert wird, vorkommen, können im Wassertank wachsen und an die Luft abgegeben werden, was zu schwerwiegenden Gesundheitsrisiken führt, wenn das Wasser nicht erneuert und der Tank nicht alle 3 Tage ordnungsgemäß gereinigt wird.
34. Entleeren Sie den Tank und füllen Sie ihn jeden dritten Tag auf. Reinigen Sie ihn vor dem Auffüllen mit frischem Leitungswasser oder mit Reinigungsmitteln, falls vom Hersteller vorgeschrieben. Entfernen Sie alle Kalkrückstände, Ablagerungen oder Filme, die sich an den Seiten des Tanks oder auf den Innenflächen gebildet haben, und wischen Sie alle Oberflächen trocken.
35. Verwenden Sie das Gerät nur wie in dieser Anleitung beschrieben. Jede andere Verwendung wird vom Hersteller nicht empfohlen und kann Feuer, Stromschlag oder Verletzungen verursachen.



Der Hersteller haftet nicht für Schäden, die durch unsachgemäßen Gebrauch des Geräts entstehen.

INFORMATIONEN ZUR ANTIBAKTERIELLEN WIRKSAMKEIT DES PRODUKTS:

Dieser Artikel enthält ein Biozidprodukt, das der antibakteriellen Eigenschaft des Wassertanks dient. Dieser Wirkstoff ist: Silber-Zink-Silikat

GEBRAUCHSANLEITUNG

1. Stellen Sie das Gerät nicht auf weiche Oberflächen, wie Teppiche oder Vorleger, die die Lufteinlassöffnungen verstopfen könnten. Bitte stellen Sie das Gerät nur auf eine glatte, fusselfreie, nichtmetallische, wasserfeste und ebene Oberfläche.
2. Dieses Gerät ist nur für den Gebrauch in Innenräumen bestimmt. Bitte verwenden Sie es nicht in Badezimmern oder Feuchträumen. Benutzen Sie dieses Gerät nicht in der unmittelbaren Umgebung einer Badewanne, einer Dusche oder eines Swimmingpools.
3. Das Gerät und die Zuleitung dürfen nicht in der Nähe von Flammen betrieben werden. Halten Sie das Kabel von erhitzten Oberflächen und Bereichen fern, in denen man darauf treten oder darüber stolpern könnte.
4. Verwenden Sie das Gerät nur auf einer klaren, flachen und hitzebeständigen Oberfläche.
5. Bitte schalten Sie das Gerät aus, wenn niemand zu Hause ist.
6. Nehmen Sie den Deckel nicht ab und decken Sie den Diffuser nicht ab, wenn das Gerät in Gebrauch ist.
7. Ziehen Sie den Netzstecker des Geräts, bevor Sie es reinigen oder auffüllen.

Wasserlose Auto-Stop-Sicherheitsfunktion:

Der Diffuser schaltet sich automatisch ab, wenn der Wasserstand zu niedrig wird. Trennen Sie den Adapter immer von der Steckdose, wenn Sie ihn nicht benutzen.

VOR DEM ERSTEN GEBRAUCH

Kartoninhalt

Bitte öffnen Sie den Karton und nehmen Sie den Inhalt vorsichtig heraus. Vor dem Entsorgen der Verpackung überprüfen, ob die folgenden Teile vorhanden sind:

- Elektrischer Diffuser
- Netzadapter mit Kabel (Länge 1,80 m)
- Fernbedienung
- Bedienungsanleitung

VERWENDUNG DES AIR SONIC BY IPURO

1. Stecken Sie den Stecker des Adapters in die DC-Buchse unten an der Basis des Diffusers.
2. Stellen Sie den Diffuser auf eine flache und stabile Oberfläche und weg von der Kante.
3. Nehmen Sie die obere Abdeckung des Diffusers ab und entfernen Sie dann die innere Abdeckung.
4. Gießen Sie Mineralwasser (Flaschen- oder Leitungswasser) in den Wassertank bis zum angegebenen Höchststand (150 ml).
5. Fügen Sie 5 – 10 Tropfen des ausgewählten ätherischen Öls hinzu.
6. Bringen Sie die innere Abdeckung und die obere Abdeckung des Diffusers wieder an. Achten Sie darauf, dass der Nebelauslass und die äußere Abdeckung aufeinander ausgerichtet sind.
7. Schließen Sie den Netzadapter an das Stromnetz an.

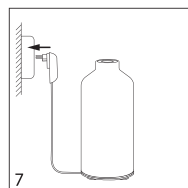
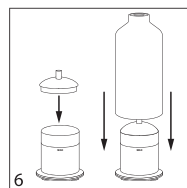
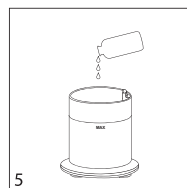
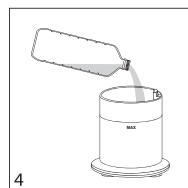
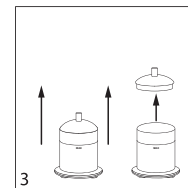
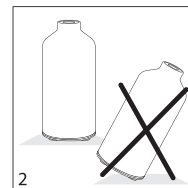
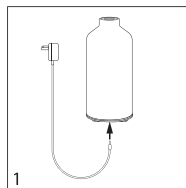

FUNKTIONSWEISE FERNBEDIENUNG

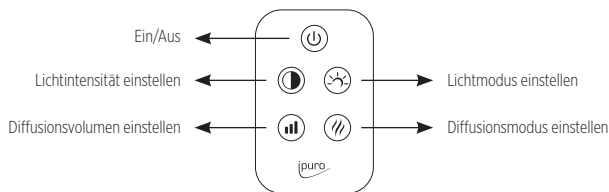

Ein/Aus-Taste:

- 1 Mal drücken:** Kontinuierliche Diffusion (mittlere Stufe) + warmes Licht (hohe Intensität)
- 2 Mal drücken:** Alle Funktionen ausschalten

Licht-Taste:

Bereits beim Einschalten des Geräts warmweißes Licht.

- 1 Mal drücken:** Farbwechsellicht
- 2 Mal drücken:** festes Licht (bleibt bei der aktuellen Lichtfarbe stehen)
- 3 Mal drücken:** Licht aus
- 4 Mal drücken:** warmweißes Licht (nach diesem Zyklus)

Beim Betrieb der Lichtfunktion ohne Diffusion

- 1 Mal drücken:** warmweißes Licht
- 2 Mal drücken:** Farbwechsellicht
- 3 Mal drücken:** Festes Licht (bleibt auf der aktuellen Lichtfarbe stehen)
- 4 Mal drücken:** Licht aus (nach diesem Zyklus)

Taste für Lichtintensität:

Beim Einschalten des Geräts bereits auf hoher, warmer Lichtintensität.

- 1 Mal drücken:** mittlere Stufe
- 2 Mal drücken:** niedrige Stufe
- 3 Mal drücken:** hohe Stufe (nach diesem Zyklus)

Die Helligkeit des farbigen Lichts kann verändert werden, wenn eine Lichtfarbe über die Lichtmodus-Taste fest ausgewählt wurde.

Taste für das Diffusionsvolumen:

Beim Einschalten des Geräts bereits auf mittlerer Diffusionsstufe.

- 1 Mal drücken:** hohe Diffusionsstufe (30 ml +/- 5 ml pro Std.). Warmweißes Licht blinkt 3 Mal zur Anzeige.
- 2 Mal drücken:** niedrige Diffusionsstufe (10 ml +/- 3 ml pro Std.). Warmweißes Licht blinkt einmal zur Anzeige.
- 3 Mal drücken:** mittlere Diffusionsstufe (20 ml +/- 5 ml pro Std.). Warmweißes Licht blinkt zweimal zur Anzeige. (nach diesem Zyklus)

Taste Diffusion Intervallbetrieb/Dauerbetrieb:

Beim Einschalten des Geräts bereits auf Dauerbetrieb eingestellt.

- 1 Mal drücken:** Intervallbetrieb: 30 Sekunden Intervalle
- 2 Mal drücken:** Diffusion aus
- 3 Mal drücken:** Dauerbetrieb (nach diesem Zyklus)

TASTEN AM SOCKEL (SOCKELEINHEIT)

An der Unterseite des Sockels befinden sich zwei **Sicherungstasten**.
(Bitte verwenden Sie die Fernbedienung für die Hauptbedienung.)

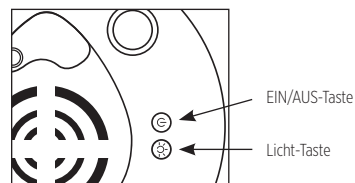

EIN/AUS-Taste:

- 1 Mal drücken:** Diffusion ein (Dauerbetrieb auf mittlerer Stufe)
- 2 Mal drücken:** Diffusion aus

Licht-Taste:

- 1 Mal drücken:** warmweißes Licht (hohe Intensität)
- 2 Mal drücken:** Licht aus

Der Diffuser hört auf zu nebeln, wenn der Wasserstand zu niedrig wird.
Trennen Sie den Adapter immer von der Steckdose, wenn Sie ihn nicht benutzen.

PFLEGE

Rückstände von Duftölen und ätherischen Ölen können sich im Wassertank des Diffusers ablagern. Es wird empfohlen, den Diffuser alle 3 Tage zu reinigen, wenn das Gerät ständig in Gebrauch ist, oder vor einem Ölwechsel.

Wichtige Pflegehinweise:

- Nur von Hand waschen. Niemals in die Spülmaschine geben.
- Den Diffuser niemals in Wasser eintauchen.
- Immer den Netzstecker ziehen, wenn Sie den Diffuser nicht benutzen.

Reinigungsschritte:

- Schalten Sie den Diffuser aus und ziehen Sie den Stecker aus der Steckdose.
- Entfernen Sie die obere und die innere Abdeckung.
- Leeren Sie das im Gerät verbliebene Wasser aus, indem Sie es auf der Rückseite des Geräts ausgießen. Achten Sie darauf, dass das Wasser nicht über den Luftauslass fließt.
- Reinigen Sie das Gerät mit einem sauberen, feuchten, weichen Tuch, um alle Spuren von Duftstoffen oder Öl, die sich im Wassertank angesammelt haben, zu entfernen. Verwenden Sie keine ätzenden oder scheuernden Reinigungsmittel oder Chemikalien. Ist die Nebelplatte verstopft, reiben Sie die Keramikscheibe vorsichtig mit einem Wattestäbchen ab und achten Sie dabei darauf, sie nicht zu verkratzen. Falls erforderlich, fügen Sie einige Tropfen Isopropyl- oder weißen Essig mit Wasser gemischt hinzu, um starke Ölrückstände zu entfernen. Gießen Sie die Mischung in den Wassertank und wischen Sie mit einem sauberen Tuch ab. Nach diesem Schritt leeren Sie das Gemisch aus, wobei Sie den Luftauslass aussparen. Spülen Sie ihn mit klarem Wasser ab und lassen Sie ihn trocknen.

Jetzt ist Ihr Diffuser sauber und einsatzbereit.

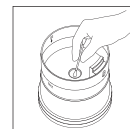
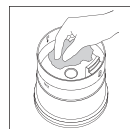
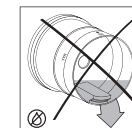
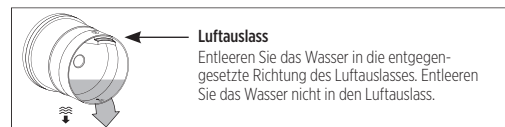

FEHLERBEHEBUNG

Status	Mögliche Ursache(n)	Lösung(en)
Startfehler/Frühabschaltung	Zu wenig Wasser	Geben Sie weniger als 150 ml Wasser hinzu, oder nicht über die Wassermark (max).
	Falscher Anschluss des Stromkabels	Ziehen Sie den Stecker des Netzadapters ab und setzen Sie ihn vorsichtig zurück.
Ausfall oder Abnormalität der Verneblung, aber das Licht funktioniert	Das Wasser überschreitet die maximale Füllstandslinie	Leeren Sie das überschüssige Wasser vorsichtig bis zur maximalen Füllstandslinie aus.
	Die Nebelplatte ist verstopft (Staub, Öl, Rückstände...)	Siehe Wartungsteil zur Reinigung der Nebelplatte.
	Der Lufteinlass ist blockiert	Vergewissern Sie sich, dass der Luft-einlass an der Unterseite des Diffusers nicht blockiert ist: Das Gerät muss auf eine ebene und harte Oberfläche gestellt werden. Besteht das Problem weiterhin, wenden Sie sich bitte an den Kundendienst.
Wasseraustritt	Die obere Abdeckung oder die innere Abdeckung sind nicht zentriert oder fehlen	Passen Sie die obere Abdeckung und die innere Abdeckung an, um sicherzustellen, dass sie richtig ausgerichtet sind.
	Hohe Luftfeuchtigkeit/Temperatur zu niedrig oder zu hoch	Passen Sie die Raumtemperatur oder Luftfeuchtigkeit an.
Die Fernbedienung reagiert nicht	Die Isolierfolie ist noch angebracht (nur bei der ersten Inbetriebnahme)	Ziehen Sie vorsichtig an dem Kunststoffstreifen an der Unterseite der Fernbedienung, um die Batterieisolierung abzuziehen.
	Die Batterie ist leer.	Legen Sie eine neue Batterie ein.

RECYCLING UND ENTSORGUNG



Entsorgen Sie dieses Produkt am Ende seiner Lebensdauer nicht im normalen Hausmüll. Bitte bringen Sie es zu einer Sammelstelle für das Recycling von elektrischen und elektronischen Geräten. Das Symbol auf dem Produkt, in der Bedienungsanleitung oder auf der Verpackung gibt Ihnen Hinweise zur richtigen Entsorgung. Die durch die Symbole gekennzeichneten Materialien sind wiederverwertbar. Durch das Recycling von Materialien oder die Wiederverwendung von Altgeräten leisten Sie einen wichtigen Beitrag zum Schutz der Umwelt. Bitte erkundigen Sie sich bei Ihrer Gemeindeverwaltung nach den autorisierten Entsorgungsstellen.

INFORMATIONEN ZU ELEKTRIK- UND ELEKTRONIKGERÄTEN

1. Getrennte Erfassung von Altgeräten

Elektro- und Elektronikgeräte, die zu Abfall geworden sind, werden als Altgeräte bezeichnet. Besitzer von Altgeräten haben diese einer vom unsortierten Siedlungsabfall getrennten Erfassung zuzuführen. Altgeräte gehören insbesondere nicht in den Hausmüll, sondern in spezielle Sammel- und Rückgabesysteme.

2. Batterien und Akkus sowie Lampen

Besitzer von Altgeräten haben Altbatterien und Altakkumulatoren, die nicht vom Altgerät umschlossen sind, sowie Lampen, die zerstörungsfrei aus dem Altgerät entnommen werden können, im Regelfall vor der Abgabe an einer Erfassungsstelle vom Altgerät zu trennen. Dies gilt nicht, soweit Altgeräte einer Vorbereitung zur Wiederverwendung unter Beteiligung eines öffentlich-rechtlichen Entsorgungsträgers zugeführt werden.

3. Möglichkeiten der Rückgabe von Altgeräten

Besitzer von Altgeräten aus privaten Haushalten können diese bei den Sammelstellen der öffentlich-rechtlichen Entsorgungsträger oder bei den von Herstellern oder Vertreibern im Sinne des ElektroG eingerichteten Rücknahmestellen unentgeltlich abgeben. Rücknahmepflichtig sind Geschäfte mit einer Verkaufsfläche von mindestens 400 m² für Elektro- und Elektronikgeräte sowie diejenigen Lebensmittelgeschäfte mit einer Gesamtverkaufsfläche von mindestens 800 m², die mehrmals pro Jahr oder dauerhaft Elektro- und Elektronikgeräte anbieten und auf dem Markt bereitstellen. Dies gilt auch bei Vertrieb unter Verwendung von Fernkommunikationsmitteln, wenn die Lager- und Versandflächen für Elektro- und Elektronikgeräte mindestens 400 m² betragen oder die gesamten Lager- und Versandflächen mindestens 800 m² betragen. Vertreiber haben die Rücknahme grundsätzlich durch geeignete Rückgabemöglichkeiten in zumutbarer Entfernung zum jeweiligen Endnutzer zu gewährleisten. Die Möglichkeit der unentgeltlichen Rückgabe eines Altgerätes besteht bei rücknahmepflichtigen Vertreibern unter anderem dann, wenn ein neues gleichartiges Gerät, das im Wesentlichen die gleichen Funktionen erfüllt, an einen Endnutzer abgegeben wird. Wenn ein neues Gerät an einen privaten Haushalt ausgeliefert wird, kann das gleichartige Altgerät auch dort zur unentgeltlichen Abholung übergeben werden; dies gilt bei einem Vertrieb unter Verwendung von Fernkommunikationsmitteln für Geräte der Kategorien 1, 2 oder 4 gemäß § 2 Abs. 1 ElektroG, nämlich „Wärmeüberträger“, „Bildschirmgeräte“ oder „Großgeräte“ (letztere mit mindestens einer äußeren Abmessung über 50 Zentimeter). Zu einer entsprechenden Rückgabe-Absicht werden Endnutzer beim Abschluss eines Kaufvertrages befragt. Außerdem besteht die Möglichkeit der unentgeltlichen Rückgabe bei Sammelstellen der Vertreter unabhängig vom Kauf eines neuen Gerätes für solche Altgeräte, die in keiner äußeren Abmessung größer als 25 Zentimeter sind, und zwar beschränkt auf drei Altgeräte pro Geräteart.

4. Datenschutz-Hinweis

Altgeräte enthalten häufig sensible personenbezogene Daten. Dies gilt insbesondere für Geräte der Informations- und Telekommunikationstechnik wie Computer und Smartphones. Bitte beachten Sie in Ihrem eigenen Interesse, dass für die Löschung der Daten auf den zu entsorgenden Altgeräten jeder Endnutzer selbst verantwortlich ist.

5. Bedeutung des Symbols „durchgestrichene Mülltonne“



Das auf Elektro- und Elektronikgeräten regelmäßig abgebildete Symbol einer durchgestrichenen Mülltonne weist darauf hin, dass das jeweilige Gerät am Ende seiner Lebensdauer getrennt vom unsortierten Siedlungsabfall zu erfassen ist.

Angaben zur sicheren Entnahme der Batterien oder der Akkumulatoren

Batterie der Fernbedienung

Chemisches System: Lithium-Mangandioxid
Batterietyp: Li-MnO₂, Knopfzelle 3V CR2025

1. Lösen und entfernen Sie die Schraube am Batteriefach auf der unteren Rückseite der Fernbedienung.
2. Ziehen Sie den Batteriehalter, in dem sich die Batterie befindet, heraus.
3. Nehmen Sie die Batterie aus der Halterung.

Die Knopfzelle und das Gerät können nun getrennt entsorgt werden.

INFORMATIONEN FÜR EINZELHÄNDLER



Bitte bewahren Sie diese Anleitung zum späteren Nachschlagen auf.



Nur für den Gebrauch in Innenräumen.



Europäische Konformität.

Die Gries Deco Company GmbH erklärt hiermit, dass der ipuro AIR SONIC aroma bottle Diffuser IPU1901, IPU2901, IPU1902, IPU2902 den grundlegenden Anforderungen der Europäischen Richtlinie über elektromagnetische Verträglichkeit (2014/30/EU), der Niederspannungsrichtlinie (2014/35/EU) und der RoHS-Richtlinie 2011/65/EU entspricht.



Schutzkleinspannung. Betriebsmittel in ortsfesten Anlagen und Betriebsmittel mit besonderen Anforderungen an die Zuverlässigkeit und Verfügbarkeit.



Schutzisolierung. Energie verbrauchende Betriebsmittel, die von einer ortsfesten Anlage aus versorgt werden müssen. Haushaltsgeräte, tragbare Werkzeuge.



Separate Versorgungseinheit.

IP20

Chère cliente, cher client,

Veillez lire attentivement les instructions d'utilisation avant d'utiliser l'appareil et conservez-les pour toute référence ultérieure. L'appareil ne peut être utilisé que par des personnes familiarisées avec les consignes de sécurité.

Sommaire

Description des pièces	Page 14
Spécifications techniques	Page 15
Pour votre sécurité – avertissements de sécurité généraux	Page 15
Consignes d'utilisation	Page 17
Avant la première utilisation	Page 17
Comment utiliser AIR SONIC by ipuro	Page 17
Fonctionnement	Page 18
Maintenance	Page 19
Dépannage	Page 20
Recyclage et élimination	Page 20
Informations pour les revendeurs	Page 21

DESCRIPTION DES PIÈCES

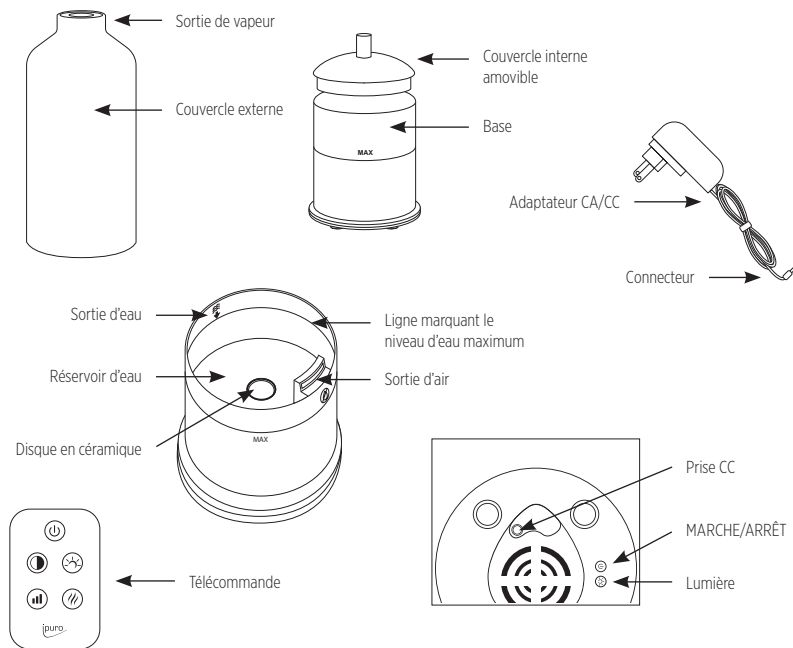

SPÉCIFICATIONS TECHNIQUES

Diffuseur ipuro AIR SONIC aroma bottle

Détails de l'alimentation électrique

Référence du modèle : SMS-01240050-S05

Tension d'entrée : 100 – 240 V-, Fréquence du CA d'entrée : 50/60 Hz

Tension de sortie : 24,0 V $\overline{\text{---}}$, Courant de sortie : 0,5 A, Puissance de sortie : 12,0 W

Rendement moyen en mode actif : 84,44 %

Rendement à faible charge (10 %) : 73,91 %

Consommation électrique hors charge : 0,088 W

Détails sur la batterie :

Batterie du diffuseur : 1 x pile bouton 3V CR2025

Principale composition chimique de la batterie : dioxyde de manganèse au lithium

Puissance : 3,0 V 150 mAh

Autres détails techniques :

Capacité du réservoir : 150 ml

Dimensions (L x l x h) : 96 x 96 x 242 mm

Recommandé pour une surface de : 25 – 30 m²

Poids : environ 680 g

Matériaux : ABS, PP, céramique

Produit fabriqué en Chine

Nous nous réservons le droit d'effectuer des modifications et de corriger des erreurs concernant les caractéristiques de l'équipement, les caractéristiques techniques, les couleurs et le design.

POUR VOTRE SÉCURITÉ – AVERTISSEMENTS DE SÉCURITÉ GÉNÉRAUX

- Cet appareil peut être utilisé par des enfants âgés de 8 ans et plus, par des personnes aux capacités physiques, sensorielles ou mentales réduites ou manquant d'expérience et de connaissances, pourvu qu'elles soient surveillées ou instruites quant à l'utilisation sûre de l'appareil et qu'elles comprennent les risques associés. Les enfants ne doivent pas jouer avec l'appareil. Le nettoyage et la maintenance utilisateur ne doivent pas être effectués par des enfants sans surveillance.
- Ce produit doit toujours être utilisé conformément aux lois en vigueur. Nous déclinons toute responsabilité pour les pertes ou dommages causés par une installation qui n'a pas été effectuée conformément aux instructions fournies.
- Cette unité n'est pas un jouet. Veuillez la conserver hors de la portée des enfants ou de toute autre personne non autorisée à y toucher.
- À chaque utilisation de l'unité, vérifiez la prise afin de vous assurer qu'elle est en bon état. Si vous remarquez un dommage sur l'unité, veuillez contacter l'un des centres de service après-vente afin de la faire remplacer immédiatement. L'utilisateur n'est pas autorisé à démonter ou réparer lui-même l'appareil.
- N'utilisez pas l'unité si l'alimentation électrique est instable; cela pourrait l'endommager. L'appareil ne doit être alimenté qu'à une très basse tension de sécurité correspondant au marquage figurant sur celui-ci.
- En cas de dysfonctionnement, veuillez déconnecter l'unité de l'alimentation électrique et faites-la réparer. N'utilisez pas l'appareil avec une corde, une prise ou un adaptateur endommagés ou suite à un dysfonctionnement ou s'il est tombé ou a été endommagé de quelque manière que ce soit.
- L'appareil ne doit être utilisé qu'avec le bloc d'alimentation fourni avec l'appareil.
- Il est déconseillé d'utiliser cet appareil avec un câble de rallonge.
- Cet appareil ne doit pas se trouver immédiatement sous une prise de courant.
- N'exposez pas l'appareil à la lumière directe du soleil et ne le placez pas près d'un radiateur ou d'une flamme nue.
- Attention: comprend des petits composants et des piles. Ne pas avaler. Ceux-ci peuvent nuire à votre santé s'ils sont avalés et provoquer un étouffement. Veuillez conserver les petits composants hors de la portée des enfants.
- La télécommande fournie avec ce produit contient une pile bouton. Si la pile bouton est avalée, elle peut provoquer de sévères brûlures internes en seulement 2 heures, pouvant conduire à la mort. Conservez les piles neuves et usagées hors de la portée des enfants. Si le compartiment à piles ne se ferme pas correctement, cessez d'utiliser le produit et conservez-le hors de la portée

des enfants. Si vous pensez que les piles peuvent avoir été avalées ou introduites dans une partie du corps, consultez immédiatement un médecin.

ATTENTION: Risque d'explosion si la pile est remplacée par une pile de mauvais type! Ne pas ingérer la pile, risque de brûlures chimiques.

- L'appareil doit seulement être utilisé avec les huiles parfumées recommandées. L'utilisation d'autres substances peut augmenter le risque de matière toxique ou d'incendie.
 - Utiliser à des fins de diffusion d'ambiance seulement, ne pas inhaler. REMARQUE: Les personnes souffrant de sensibilité aux parfums doivent être prudentes en utilisant ce produit avec des huiles parfumées.
 - Utiliser dans un environnement compris entre 10 °C et 30 °C et suffisamment aéré.
 - Pour une maintenance optimale, utilisez de l'eau minérale (eau en bouteille ou du robinet). Ne dépassez pas le niveau d'eau maximum (150 ml). Versez toujours dans l'eau avant d'ajouter des huiles essentielles. N'utilisez pas d'huiles essentielles sans eau. Pour une performance optimale, n'utilisez que de l'eau propre et fraîche. N'utilisez pas d'eau chaude.
 - L'utilisation continue du diffuseur peut endommager le produit à long terme et raccourcir sa durée de vie.
 - Videz le réservoir lorsque l'appareil n'est pas en service. Débranchez toujours l'appareil de l'alimentation électrique lorsqu'il n'est pas en service.
 - Branchez toujours et débranchez l'appareil avec les mains sèches afin d'éviter tout choc électrique.
 - Ne dirigez pas la vapeur directement vers les enfants, les animaux, les murs, les meubles ou les appareils électriques.
 - Ne bloquez pas les entrées ou sorties d'air de quelque manière que ce soit.
 - Changez régulièrement l'eau du réservoir afin d'éviter l'accumulation de saleté pouvant endommager l'appareil.
- IMPORTANT:** Nous vous recommandons de nettoyer votre diffuseur d'arômes à chaque fois que vous changez les huiles essentielles, celles-ci pouvant s'accumuler avec le temps.
- Si de l'eau s'infiltré dans l'appareil, débranchez immédiatement le diffuseur et laissez-le sécher pendant au moins 3 jours avant de le réutiliser.
 - Assurez-vous que la sortie de vaporisation n'est pas obstruée et maintenez une distance suffisante avec les autres objets.
 - Ne le plonge pas dans l'eau.
 - Si de l'eau s'infiltré dans l'appareil, débranchez immédiatement le diffuseur et laissez-le sécher pendant au moins 3 jours avant de le réutiliser.
 - Nettoyez le réservoir d'eau tous les 3 jours. N'utilisez pas de produits chimiques (tels que de l'acide, de l'alcaline, etc.) ou de détergents corrosifs pour nettoyer l'appareil.
 - Pour détartrer: remplissez à parts égales de vinaigre blanc et d'eau, utilisez l'appareil pendant une heure puis éteignez-le et laissez-le reposer pendant une heure.
 - Gardez en tête que des niveaux d'humidité élevés peuvent encourager la croissance d'organismes biologiques dans l'environnement.



- Empêchez que la zone située autour du diffuseur devienne humide ou mouillée. En cas d'apparition d'humidité, éteignez le diffuseur.
- Ne laissez jamais d'eau dans le réservoir lorsque l'appareil n'est pas en service.
- Videz et nettoyez le diffuseur avant de le ranger. Nettoyez le diffuseur avant de le réutiliser.
- Avertissement: des micro-organismes peuvent être présents dans l'eau ou dans l'environnement où l'appareil est utilisé ou conservé, peuvent se développer dans le réservoir d'eau et être propagés dans l'air, causant des risques très sérieux pour la santé si l'eau n'est pas changée et le réservoir non nettoyé correctement tous les 3 jours.
- Videz le réservoir et remplissez-le de nouveau tous les trois jours. Avant de le remplir, nettoyez-le à l'eau fraîche du robinet ou avec des agents nettoyants si cela est requis par le fabricant. Éliminez tout tartre, dépôt ou film qui s'est formé sur les côtés du réservoir ou sur les surfaces intérieures, et séchez toutes les surfaces.
- Utilisez cet appareil uniquement de la manière décrite dans ce manuel. Toute autre utilisation est déconseillée par le fabricant et peut provoquer un incendie, un choc électrique ou une blessure.

Le fabricant n'est pas responsable des dommages causés par une utilisation incorrecte de l'appareil.

INFORMATIONS CONCERNANT L'EFFICACITÉ ANTIBACTÉRIENNE DU PRODUIT:

Cet article contient un produit biocide servant la propriété antibactérienne du réservoir d'eau. Cette substance active est argent-zinc-silicate

CONSIGNES D'UTILISATION

- Ne posez pas l'appareil sur des surfaces souples telles que des tapis ou des moquettes: elles pourraient boucher les trous d'aération d'air. Veuillez ne poser que sur une surface lisse, non pelucheuse, non métallique, étanche et plane.
- Cet appareil est seulement conçu pour une utilisation en intérieur. Veuillez ne pas utiliser dans des salles de bains ou des endroits humides. N'utilisez pas cet appareil à proximité immédiate d'une baignoire, d'une douche ou d'une piscine.
- L'appareil et le câble d'alimentation ne doivent pas être utilisés à proximité de flammes. Tenez le câble éloigné des surfaces chaudes et des endroits où il pourrait être piétiné et faire trébucher.
- N'utilisez l'appareil que sur une surface dégagée, plane et thermorésistante.
- Veuillez éteindre l'unité lorsque personne n'est à la maison.
- N'enlevez pas le couvercle ou bien couvrez le diffuseur lorsque l'appareil est en service.
- Débranchez l'appareil avant toute opération de maintenance comme le nettoyage ou le remplissage de l'appareil.

Fonction d'arrêt automatique de sécurité waterless:

Le diffuseur s'éteindra automatiquement si le niveau d'eau devient trop bas.

Débranchez toujours l'adaptateur de la prise électrique lorsqu'il n'est pas en service.

AVANT LA PREMIÈRE UTILISATION

Contenu de la boîte

Veuillez ouvrir la boîte et retirer soigneusement son contenu. Avant d'éliminer l'emballage, assurez-vous d'avoir pris les objets suivants:

- Diffuseur électrique
- Adaptateur d'alimentation avec câble (longueur 1,80 m)
- Télécommande
- Manuel d'utilisation

COMMENT UTILISER AIR SONIC BY IPURO

- Insérez le connecteur de l'adaptateur dans l'entrée de prise CC située au dos de la base du diffuseur.
- Placez le diffuseur sur une surface plane et stable et à distance du bord.
- Enlevez le couvercle du haut du diffuseur avant d'enlever le couvercle interne.
- Versez de l'eau minérale (en bouteille ou du robinet) dans le réservoir d'eau jusqu'au niveau maximum indiqué (150 ml).
- Ajoutez 5-10 gouttes d'huile essentielle.
- Remettez le couvercle interne et le couvercle du haut sur le diffuseur. Assurez-vous que la sortie de vapeur et le couvercle externe soient bien alignés.
- Branchez l'adaptateur secteur à une alimentation électrique.

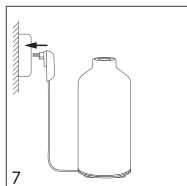
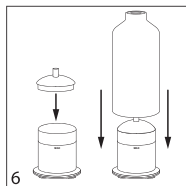
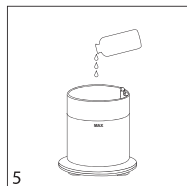
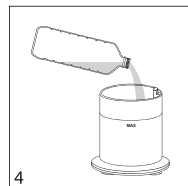
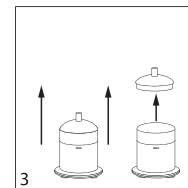
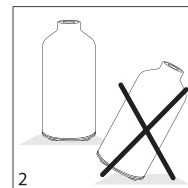
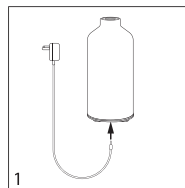

FONCTIONNEMENT TÉLÉCOMMANDE

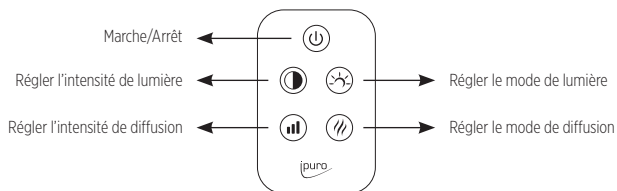

Bouton marche : [Power Button]

1re pression : diffusion continue (niveau moyen) + lumière chaude (intensité élevée)

2e pression : éteint toutes les fonctions

Bouton lumière : [Light Mode Button]

Déjà en lumière blanche chaude lorsque l'appareil est allumé.

1re pression : lumière changeant de couleur

2e pression : lumière fixe (s'arrête sur la couleur de lumière actuelle)

3e pression : lumière éteinte

4e pression : lumière blanche chaude

(suivant ce cycle)

Lors de l'utilisation en fonction lumière sans diffusion

1re pression : lumière blanche chaude

2e pression : lumière changeant de couleur

3e pression : lumière fixe (s'arrête sur la couleur de lumière actuelle)

4e pression : lumière éteinte

(suivant ce cycle)

Bouton de lumière tamisée : [Light Dimmer Button]

Déjà en intensité de lumière chaude élevée lorsque l'appareil est allumé.

1re pression : niveau moyen

2e pression : niveau faible

3e pression : niveau élevé

(suivant ce cycle)

L'intensité de la lumière colorée peut être modifiée lorsqu'une couleur de lumière a été sélectionnée de manière fixe à l'aide du bouton Mode de lumière.

Bouton de volume de diffusion : [Diffusion Volume Button]

Déjà en diffusion de niveau moyen lorsque l'appareil est allumé.

1re pression : diffusion de niveau élevé (30 ml +/- 5 ml par h). La lumière blanche chaude clignote 3 fois pour indication.

2e pression : diffusion de niveau faible (10 ml +/- 3 ml par h). La lumière blanche chaude clignote une fois pour indication.

3e pression : diffusion de niveau moyen (20 ml +/- 5 ml par h). La lumière blanche chaude clignote deux fois pour indication.

(suivant ce cycle)

Bouton de diffusion intermittente/continue : [Diffusion Mode Button]

Déjà en diffusion continue lorsque l'appareil est allumé.

1re pression : mode intermittent; intervalles de 30 secondes

2e pression : diffusion éteinte

3e pression : mode continu

(suivant ce cycle)

BOUTONS À LA BASE (UNITÉ DE BASE)

Il y a deux boutons de secours situés sous la base.

(Veuillez utiliser la télécommande pour l'opération principale.)

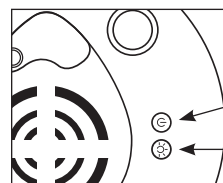

BOUTON MARCHÉ/
ARRÊT

BOUTON LUMIÈRE

Bouton MARCHÉ/ARRÊT : [Power Button]

1re pression : diffusion activée (diffusion continue à niveau moyen)

2e pression : diffusion désactivée

Bouton lumière : [Light Button]

1re pression : lumière blanche chaude (intensité élevée)

2e pression : lumière éteinte

Le diffuseur cessera de vaporiser lorsque le niveau d'eau sera trop faible.

Débranchez toujours l'adaptateur de la prise électrique lorsqu'il n'est pas en service.

MAINTENANCE

Des résidus d'huiles parfumées et d'huiles essentielles peuvent se former dans le réservoir d'eau du diffuseur. Il est recommandé de nettoyer votre diffuseur tous les 3 jours pour une unité en utilisation continue ou avant de changer les huiles.

Consignes d'entretien importantes:

Laver à la main uniquement. Ne jamais mettre au lave-vaisselle.

Ne jamais plonger le diffuseur dans l'eau.

Toujours débrancher le diffuseur lorsqu'il n'est pas en service.

Étapes de nettoyage:

1. Éteignez le diffuseur et débranchez-le de la source d'alimentation.
2. Retirez les couvercles du haut et interne.
3. Videz toute l'eau qui reste dans l'unité en la déversant depuis le dos de celle-ci. Évitez que de l'eau ne s'écoule sur la sortie d'air.
4. Utilisez un linge propre, humide et doux pour nettoyer l'unité afin de retirer toute trace de parfum ou d'huile qui s'est accumulée dans le réservoir d'eau. N'utilisez pas de détergents ou de produits corrosifs ou abrasifs. Si la plaque de vapeur est bouchée, frottez doucement et soigneusement le disque en céramique avec un coton-tige en veillant à ne pas la rayer. S'il est nécessaire de retirer des résidus d'huile lourds, ajoutez quelques gouttes d'isopropyle ou de vinaigre blanc mélangés à de l'eau. Versez le mélange dans le réservoir d'eau et essuyez avec un linge propre. Une fois cette étape terminée, videz le mélange en évitant la sortie d'air. Rincez à l'eau claire et faites sécher.

Votre diffuseur est maintenant propre et prêt à l'emploi.

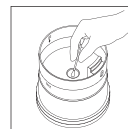
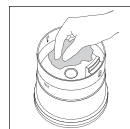
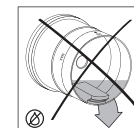

DÉPANNAGE

Statut	Cause(s) potentielle(s)	Solution(s)
Échec du démarrage / arrêt prématuré	Eau insuffisante	Ajouter moins de 150 ml d'eau, ou pas plus que le marquage d'eau (Max).
	Connexion incorrecte du câble d'alimentation	Débranchez la prise d'adaptateur secteur et réinitialisez soigneusement.
Échec ou anomalie de la vaporisation mais la lumière fonctionnelle, aber das Licht funktioniert	L'eau dépasse la ligne de niveau maximum	Videz soigneusement l'excédent d'eau jusqu'à la ligne de niveau maximum.
	La plaque de vapeur est bouchée (poussière, huile, résidus...)	Référez-vous à la partie Maintenance pour nettoyer la plaque de vapeur.
	L'entrée d'air est bloquée	Assurez-vous que rien ne bloque l'entrée d'air située au dos du diffuseur: l'appareil doit être placé sur une surface plane et dure. Si le problème subsiste, veuillez contacter le service client.
Fuite d'eau	Les couvercles du haut ou interne sont décentrés ou manquants	Ajustez les couvercles du haut et interne pour vous assurer qu'ils sont bien alignés.
	Humidité élevée / température trop basse ou trop élevée	Ajustez la température ou l'humidité de la pièce.
La télécommande ne répond pas	La feuille d'isolation est toujours là (première utilisation uniquement)	Tirez délicatement sur la bande plastique située au dos de la télécommande pour faire glisser la feuille d'isolation de la pile.
	La pile n'est pas alimentée	Remplacez-la par une autre pile.

RECYCLAGE ET ÉLIMINATION



Ne jetez pas ce produit avec les déchets ménagers ordinaires à la fin de sa durée de vie. Veuillez l'apporter à un point de collecte pour le recyclage des équipements électriques et électroniques. Les instructions concernant la bonne méthode d'élimination sont fournies par le symbole sur le produit, dans le manuel d'instruction ou sur l'emballage. Les matériaux sont recyclables comme indiqué par les symboles. En recyclant des matériaux ou en réutilisant de vieux appareils d'une autre façon, vous contribuez de façon importante à la protection de l'environnement. Veuillez demander à votre municipalité où se trouvent les points d'élimination agréés.

INFORMATIONS POUR LES REVENDEURS



Veuillez conserver ces instructions pour toute référence ultérieure.



Pour une utilisation en intérieur seulement.



Conformité européenne.

Gries Deco Company GmbH déclare par la présente que le diffuseur ipuro AIR SONIC aroma bottle IPU1901, IPU2901, IPU1902, IPU2902 est conforme avec les exigences essentielles de la directive européenne sur la compatibilité électromagnétique (2014/30/UE), de la directive sur la basse tension (2014/35/UE) et de la directive RoHS 2011/65/UE



Très basse tension. Équipement dans des installations fixes et équipement aux exigences spéciales concernant la fiabilité et la disponibilité.



Isolation de protection. Équipement consommant de l'énergie devant être alimenté par une installation fixe. Outils portatifs d'appareils ménagers.



Unité d'alimentation séparée.

IP20

Gentile cliente,
la preghiamo di leggere attentamente le istruzioni per l'uso prima di utilizzare il dispositivo e conservarle per riferimenti futuri. Il dispositivo può essere utilizzato solo da persone che hanno familiarità con le istruzioni di sicurezza.

Sommario

Descrizione delle parti	Pagina 22
Specifiche tecniche	Pagina 23
Per la sicurezza personale – avvertenze generali di sicurezza	Pagina 23
Istruzioni per l'uso	Pagina 25
Prima del primo utilizzo	Pagina 25
Come usare l'AIR SONIC by ipuro	Pagina 25
Funzionalità	Pagina 26
Manutenzione	Pagina 27
Riciclaggio e smaltimento	Pagina 28
Informazioni per i rivenditori	Pagina 29

DESCRIZIONE DELLE PARTI

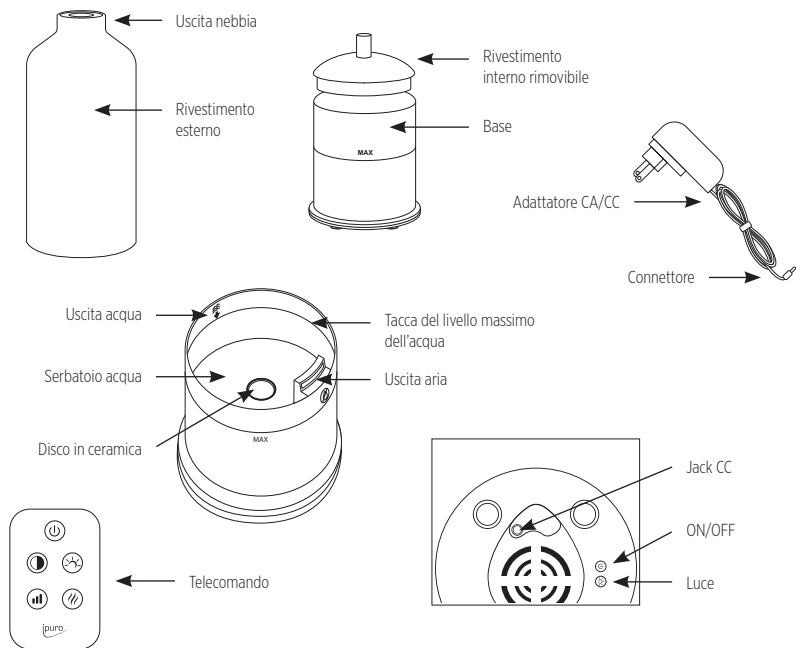

SPECIFICHE TECNICHE

ipuro AIR SONIC aroma bottle Diffuser

Dettagli dell'alimentazione

Identificativo del modello: SMS-01240050-S05
 Tensione di ingresso: 100 – 240 V -, Frequenza di ingresso CA: 50/60 Hz
 Tensione di uscita: 24,0 V $\overline{\text{---}}$, Corrente di uscita: 0,5 A, Potenza di uscita: 12,0 W
 Rendimento medio in modo attivo: 84,44 %
 Rendimento a basso carico (10 %): 73,91 %
 Potenza assorbita nella condizione a vuoto: 0,088 W

Dettagli della batteria:

Batteria del telecomando: 1 batteria a bottone 3V CR2025
 Composizione chimica principale della batteria: biossido di manganese Litium
 Potenza: 3,0 V 150 mAh

Ulteriori dettagli tecnici:

Capacità serbatoio: 150 ml
 Dimensioni (L x L x A): 96 x 96 x 242 mm
 Consigliato per una superficie di: 25 – 30 m²
 Peso: Circa 680 g
 Materiale: ABS, PP, ceramica

Prodotto made in China

Ci riserviamo il diritto di apportare modifiche e correggere errori riguardanti caratteristiche dell'attrezzatura, caratteristiche tecniche, colori e design.

PER LA SICUREZZA PERSONALE – avvertenze generali di sicurezza

- Questo dispositivo può essere utilizzato da bambini dagli 8 anni in su, da persone con ridotte capacità fisiche, sensoriali o mentali o con una mancanza di esperienza e conoscenza, a condizione che siano stati supervisionati o istruiti sull'uso sicuro del dispositivo e possano comprendere i rischi connessi. I bambini non devono giocare con il dispositivo. La pulizia e la manutenzione effettuabili dell'utente non devono essere svolte da bambini senza supervisione.
- Questo prodotto deve essere sempre utilizzato in conformità con le leggi applicabili. Noi non ci assumiamo alcuna responsabilità per perdite o danni causati da un'installazione che non è stata messa in funzione secondo le istruzioni fornite.
- Questa unità non è un giocattolo. Tenere fuori dalla portata dei bambini o di chiunque altro non sia autorizzato a toccarla.
- Ogni volta che si utilizza l'unità, controllare la spina per assicurarsi che sia in buone condizioni. Se si notano danni all'unità, contattare uno dei centri di assistenza post-vendita per la sostituzione immediata. L'utente non è autorizzato a smontare o riparare il dispositivo.
- Non utilizzare l'unità se l'alimentazione è instabile, in quanto ciò potrebbe danneggiarla. Il dispositivo deve essere alimentato solo a bassissima tensione di sicurezza corrispondente alle indicazioni sul dispositivo.
- In caso di guasto, scollegare l'unità dall'alimentazione elettrica e farla riparare. Non utilizzare in alcun modo dispositivi con cavo, spina, adattatore danneggiati o dopo che il dispositivo non è più funzionante, è stato fatto cadere o è stato danneggiato.
- L'apparecchio deve essere utilizzato solo con l'alimentatore fornito in dotazione.
- Questo dispositivo non è suggerito per l'uso con un cavo estendibile.
- Il dispositivo non deve essere posizionato esattamente al di sotto di una presa di corrente.
- Non esporre il dispositivo alla luce diretta del sole, accanto a un radiatore o vicino a un camino.
- Attenzione: comprende pezzi piccoli e batterie. Non ingerire. Possono essere dannosi per la salute se ingeriti e potrebbero causare soffocamento. Tenere i piccoli dispositivi fuori dalla portata dei bambini.
- Il telecomando fornito con questo prodotto contiene una batteria a bottone. Se la batteria a bottone viene ingerita, può causare gravi ustioni interne in sole 2 ore e può portare alla morte. Tenere le batterie nuove e usate lontano dalla portata dei bambini. Se il vano batteria non si chiude saldamente, interrompere l'uso del prodotto e tenerlo lontano dalla portata dei bambini. Se si ritiene che le batterie possano essere state ingerite o collocate all'interno di qualsiasi parte del corpo, consultare immediatamente un medico.

ATTENZIONE: Rischio di esplosione se la batteria viene sostituita da un'altra batteria non idonea. Non ingerire la batteria, pericolo di ustioni chimiche.

13. Il dispositivo deve essere utilizzato solo con gli oli profumati suggeriti. L'uso di altre sostanze può comportare il rischio di materiale tossico o di incendio.
14. Da utilizzare solo per la diffusione ambientale, non inalare. **NOTA:** le persone che soffrono di sensibilità al profumo devono prestare attenzione quando utilizzano questo prodotto con oli profumati.
15. Utilizzare in un ambiente tra 10 °C e 30 °C e con sufficiente erogazione di aria.
16. Per una manutenzione ottimale, utilizzare acqua minerale (in bottiglia o acqua di rubinetto). Non superare il livello massimo dell'acqua (150 ml). Versare sempre l'acqua prima di aggiungere gli oli essenziali. Non utilizzare oli essenziali puri senza acqua. Per prestazioni ottimali, utilizzare solo acqua pulita e fredda. Non usare acqua calda.
17. L'uso continuo del diffusore può danneggiare il prodotto a lungo termine e ridurne la durata.
18. Svuotare il serbatoio quando il dispositivo non è in uso. Scollegare sempre il dispositivo dall'alimentazione quando non è in uso.
19. Collegare e scollegare sempre il dispositivo con le mani asciutte per evitare scosse elettriche.
20. Non rivolgere la nebbia emessa direttamente verso bambini, animali domestici, pareti, mobili o apparecchi elettrici.
21. Non bloccare in alcun modo le prese d'aria o le uscite.
22. Cambiare frequentemente l'acqua nel serbatoio per evitare l'accumulo di sporco che potrebbe danneggiare il dispositivo.

IMPORTANTE: consigliamo di pulire il diffusore di aromi ad ogni cambio di olio, poiché gli oli essenziali possono accumularsi nel tempo.

23. Se l'acqua si filtra nel dispositivo, scollegare immediatamente il diffusore e lasciar asciugare per almeno 3 giorni prima di riutilizzarlo.
24. Assicurarsi che l'uscita di nebulizzazione non sia coperta e mantenere sufficiente distanza da altri oggetti.
25. Non immergere in acqua.
26. Nel caso in cui l'acqua si infiltri nel dispositivo, scollegare immediatamente il diffusore e lasciarlo asciugare per almeno 3 giorni prima di riutilizzarlo.



27. Pulire il serbatoio dell'acqua ogni 3 giorni. Non utilizzare prodotti chimici (come acidi, alcalini, ecc.) o detergenti corrosivi per pulire il dispositivo.
28. Per la decalcificazione: riempire con parti uguali di aceto bianco e acqua, accendere il dispositivo per un'ora, quindi spegnerlo per un'ora.
29. **Attenzione:** alti livelli di umidità possono favorire la crescita di organismi biologici presenti nell'ambiente.
30. Non lasciare che l'area intorno al diffusore diventi umida o bagnata. Se si forma dell'umidità, spegnere il diffusore.
31. Non lasciare mai acqua nel serbatoio quando il dispositivo non è in uso.
32. Svuotare e pulire il diffusore prima di riportarlo. Pulire il diffusore prima del successivo uso.
33. **Avvertenza:** i microrganismi che possono essere presenti nell'acqua o nell'ambiente in cui il dispositivo viene utilizzato o conservato, possono proliferare nel serbatoio dell'acqua ed essere emessi nell'aria, causando rischi molto gravi per la salute se l'acqua non viene cambiata e il serbatoio non viene pulito correttamente ogni 3 giorni.
34. Svuotare il serbatoio e riempirlo ogni tre giorni. Prima di rabboccarlo, pulirlo con acqua del rubinetto o detergenti se richiesto dal produttore. Rimuovere incrostazioni, depositi o pellicole che si sono formati sui lati del serbatoio o sulle superfici interne e asciugare tutte le superfici.
35. Utilizzare questo dispositivo solo come descritto in questo manuale. Qualsiasi altro uso non è suggerito dal produttore e può causare incendi, scosse elettriche o lesioni.

Il produttore non è responsabile per danni causati da un uso improprio del dispositivo.

INFORMAZIONI SULL'EFFICACIA ANTIBATTERICA DEL PRODOTTO:

Questo articolo contiene un prodotto biocida per la proprietà antibatterica del serbatoio dell'acqua. Il principio attivo è: silicato d'argento zinco

ISTRUZIONI PER L'USO

1. Non posizionare il dispositivo su superfici morbide, come tappeti o moquette, che potrebbero ostruire i fori di ingresso dell'aria. Posizionare solo su una superficie liscia, priva di lanugine, non metallica, impermeabile e piana.
2. Questo dispositivo è solo per uso interno. Non utilizzare in bagni o aree umide. Non utilizzare questo dispositivo nelle immediate vicinanze di una vasca da bagno, di una doccia o di una piscina.
3. Il dispositivo e il cavo di alimentazione non devono essere azionati in prossimità di fiamme. Tenere il cavo lontano da superfici riscaldate e aree su cui potrebbe essere calpestato o potrebbe essere di intralcio.
4. Utilizzare il dispositivo solo su una superficie pulita, piana e resistente al calore.
5. Spegnerne l'unità quando nessuno è a casa.
6. Non rimuovere il coperchio o coprire il diffusore quando il dispositivo è in uso.
7. Scollegare il dispositivo prima di qualsiasi manutenzione, come la pulizia e il riempimento del dispositivo.

Funzione di sicurezza arresto automatico senz'acqua:

il diffusore si spegne automaticamente quando il livello dell'acqua diventa troppo esiguo.

Scollegare sempre l'adattatore dalla presa elettrica quando non è in uso.

PRIMA DEL PRIMO UTILIZZO

Contenuto della confezione

Aprire la scatola e rimuovere il contenuto con attenzione. Prima di smaltire

l'imballaggio, assicurarsi di aver rimosso i seguenti elementi:

- Diffusore elettrico
- Adattatore di alimentazione con cavo (lunghezza 1,80 m)
- Telecomando
- Manuale d'uso

COME USARE AIR SONIC BY IPURO

1. Inserire il connettore dell'adattatore nell'ingresso jack CC nella parte inferiore della base del diffusore.
2. Posizionare il diffusore su una superficie piana e stabile e lontano da spigoli.
3. Rimuovere il coperchio superiore del diffusore, poi rimuovere il rivestimento interno.
4. Versare acqua minerale (in bottiglia o di rubinetto) nel serbatoio dell'acqua fino al livello massimo indicato (150 ml).
5. Aggiungere 5-10 gocce di olio essenziale.
6. Riposizionare il rivestimento interno e il coperchio superiore sul diffusore. Assicurarsi che l'uscita della nebbia e il coperchio esterno siano allineati.
7. Collegare l'adattatore di alimentazione a un alimentatore.

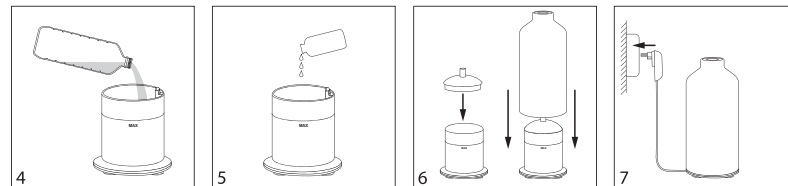
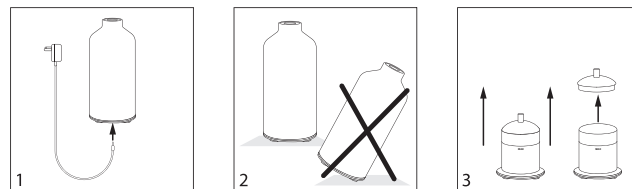

FUNZIONALITÀ TELECOMANDO

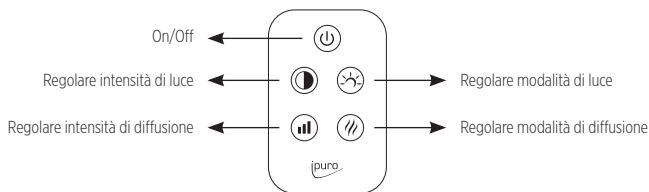

Pulsante di accensione:

1° pressione: diffusione continua (livello medio) + luce calda (intensità elevata)
2° pressione: disattiva tutte le funzioni

Pulsante luci:

impostato su luce bianca calda quando il dispositivo è acceso.

1° pressione: la luce cambia colore
2° pressione: luce fissa (si arresta sul colore attuale)
3° pressione: luce spenta
4° pressione: luce bianca calda
(In questa sequenza)

Durante l'esercizio con funzione luce senza diffusione.

1° pressione: luce bianca calda
2° pressione: la luce cambia colore
3° pressione: luce fissa (si arresta sul colore attuale)
4° pressione: luce spenta
(In questa sequenza)

Pulsante luce soffusa:

impostato su elevata intensità di luce calda quando il dispositivo viene acceso.

1° pressione: livello medio
2° pressione: livello basso
3° pressione: livello alto
(In questa sequenza)

La luminosità della luce colorata può essere modificata se è stato selezionato un colore di luce tramite il tasto della modalità luce.

Pulsante volume di diffusione:

impostato su diffusione di livello medio quando il dispositivo è acceso.

1° pressione: diffusione elevata (30 ml +/- 5 ml per ora). La luce bianca calda lampeggia 3 volte a titolo indicativo.
2° pressione: diffusione bassa (10 ml +/- 3 ml per ora). La luce bianca calda lampeggia una volta a titolo indicativo.
3° pressione: diffusione media (20 ml +/- 5 ml per ora). La luce bianca calda lampeggia due volte a titolo indicativo.
(In questa sequenza)

Pulsante diffusione intermittente/continua:

impostato su diffusione continua quando il dispositivo è acceso.

1° pressione: modalità intermittente: intervalli di 30 secondi
2° pressione: diffusione Off
3° pressione: modalità continua
(In questa sequenza)

PULSANTI ALLA BASE (BASE UNITÀ)

Sotto la base sono presenti due pulsanti di backup.

(Usare il telecomando per il funzionamento principale.)

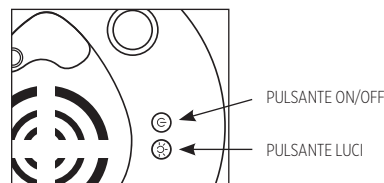

Pulsante ON/OFF:

1° pressione: diffusione on (diffusione continua a livello medio)
2° pressione: diffusione off

Pulsante luci:

1° pressione: luce bianca calda (intensità elevata)
2° pressione: luce spenta

Il diffusore smetterà di diffondere la nebbia quando il livello dell'acqua diventerà troppo basso.

Scollegare sempre l'adattatore dalla presa elettrica quando non è in uso.

MANUTENZIONE

Olio profumato e residui di olio essenziale possono accumularsi nel serbatoio dell'acqua del diffusore. Pulire il diffusore ogni 3 giorni se l'unità è continuamente in uso o prima di cambiare gli oli.

Importanti istruzioni per la cura:

Lavare esclusivamente a mano. Non mettere mai in lavastoviglie.

Non immergere mai il diffusore in acqua.

Scollegare sempre il diffusore quando non è in uso.

Passaggi per la pulizia:

1. Spegner il diffusore e scollegarlo dalla fonte di alimentazione.
2. Rimuovere la parte superiore e i rivestimenti interni.
3. Svuotare l'acqua rimasta nell'unità versandola dal retro dell'unità. Evitare che l'acqua scorra attraverso l'uscita dell'aria.
4. Utilizzare un panno morbido, umido e pulito per pulire l'unità e rimuovere tutte le tracce di fragranza o olio accumulate nel serbatoio dell'acqua. Non utilizzare detersivi o prodotti chimici corrosivi o abrasivi. Se la piastra di nebulizzazione è intasata, strofinare delicatamente e con cautela il disco di ceramica con un batuffolo di cotone, facendo attenzione a non graffiarlo. Se necessario per rimuovere i residui intensi di olio, aggiungere alcune gocce di isopropilico o aceto bianco mescolato con acqua. Versare la miscela nel serbatoio dell'acqua e pulire con un panno pulito. Una volta terminato questo passaggio, svuotare la miscela evitando l'uscita dell'aria. Sciacquare con acqua pulita e lasciare asciugare.

Ora il diffusore è pulito e pronto per l'uso.

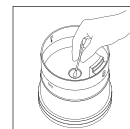
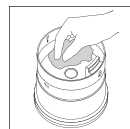
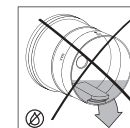
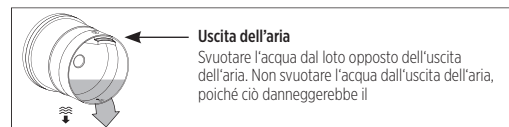

RISOLUZIONE DEI PROBLEMI

Stato	Possibile/i causa/e	Soluzione/i
Avvio non riuscito/Spegnimento anticipato	Acqua insufficiente	Aggiungere meno di 150 ml di acqua, o comunque non oltre la tacca dell'acqua (Max).
	Collegamento non corretto del cavo di alimentazione	Scolligare la spina dell'adattatore di alimentazione e reinserirla con attenzione.
Guasto o anomalia della nebbia, ma la luce è accesa	L'acqua supera la linea di livello massimo	Svuotare l'eccesso di acqua con attenzione fino alla linea di livello massimo.
	La piastra di nebulizzazione è intasata (polvere, residui di olio...)	Fare riferimento alla sezione di manutenzione per la pulizia della piastra di nebulizzazione.
	L'ingresso dell'aria è bloccato	Assicurarsi che nulla blocchi l'ingresso dell'aria situato nella parte inferiore del diffusore: il dispositivo deve essere posizionato su una superficie piana e dura. Se il problema persiste, contattare il servizio clienti.
Perdita d'acqua	Il coperchio superiore o il coperchio interno sono decentrati o mancanti	Regolare il coperchio superiore e il coperchio interno per assicurarsi che siano correttamente allineati.
	Elevata umidità/temperatura troppo bassa o troppo alta	Regolare la temperatura ambiente dell'umidità.
Il telecomando non risponde	Il foglio isolante è ancora sul dispositivo (solo per primo utilizzo)	Tirare delicatamente la pellicola di plastica situata nella parte inferiore del telecomando per sfilare il foglio isolante della batteria.
	La batteria non è alimentata	Sostituire la batteria.

RICICLAGGIO E SMALTIMENTO



Non smaltire questo prodotto con i normali rifiuti domestici alla fine della sua vita utile. Si prega di portarlo in un punto di raccolta per il riciclaggio di apparecchiature elettriche ed elettroniche. Le istruzioni sul corretto metodo di smaltimento sono fornite dal simbolo sul prodotto, nel manuale di istruzioni o sulla confezione. I materiali sono riciclabili come indicato dai simboli. Riciclando materiali o riutilizzando vecchi elettrodomestici in altri modi, si contribuisce in modo significativo alla protezione dell'ambiente. Chiedere informazioni all'amministrazione comunale locale sulla sede dei centri di smaltimento.

INFORMAZIONI PER I RIVENDITORI



Conservare queste istruzioni per riferimento futuro



Solo per uso interno.



Conformità europea.

L'azienda Gries Deco Company GmbH con la presente dichiara che il diffusore ipuro AIR SONIC aroma bottle IPU1901, IPU2901, IPU1902, IPU2902 è conforme ai requisiti essenziali della Direttiva europea sulla compatibilità elettromagnetica (2014/30/UE), della Direttiva Bassa Tensione (2014/35/UE) e della direttiva RoHS 2011/65/UE.



Corrente a bassissima tensione. Attrezzature in impianti fissi e apparecchiature con speciali requisiti di affidabilità e disponibilità.



Isolamento protettivo. Apparecchiature che consumano energia che vanno alimentata da un impianto fisso. Utensili portatili per elettrodomestici.



Unità di alimentazione separata.

IP20

Geachte klant,

Lees de gebruiksaanwijzing voor het gebruik van het apparaat zorgvuldig door en bewaar deze voor toekomstig gebruik. Het apparaat mag alleen door personen worden gebruikt die vertrouwd zijn met de veiligheidsinstructies.

Inhoudsopgave

Beschrijving van de onderdelen	Pagina 30
Technische specificaties	Pagina 31
Voor uw veiligheid – algemene veiligheidsinstructies	Pagina 31
Gebruiksaanwijzingen	Pagina 33
Voor het eerste gebruik	Pagina 33
Gebruik van uw AIR SONIC by ipuro	Pagina 33
Werkking	Pagina 34
Onderhoud	Pagina 35
Probleemoplossing	Pagina 36
Recycling en verwijdering	Pagina 36
Informatie voor dealers	Pagina 37

BESCHRIJVING VAN DE ONDERDELEN

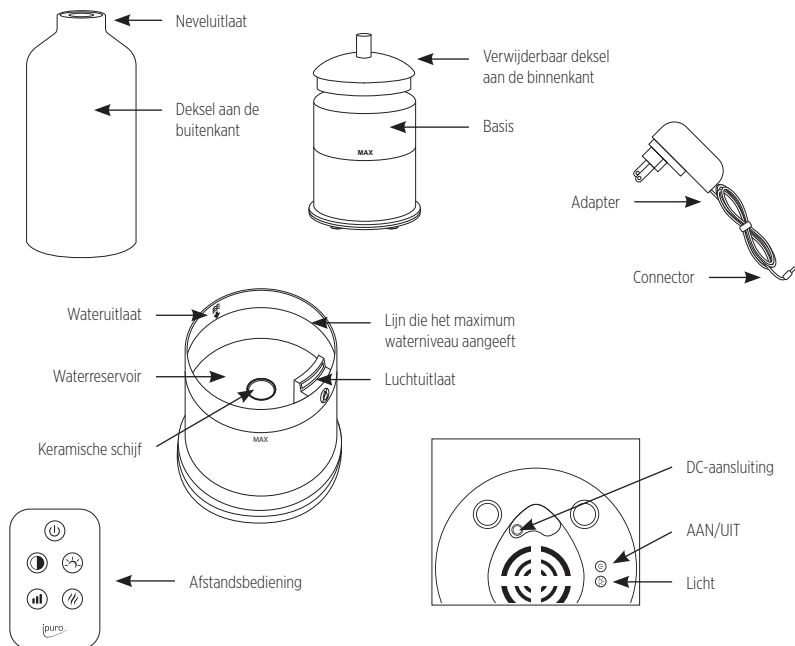

TECHNISCHE SPECIFICATIES

ipuro AIR SONIC aroma bottle diffuser

Gegevens van de stroomtoevoer

Typeaanduiding: SMS-01240050-S05

Voedingsspanning: 100 – 240 V-, Voedingsfrequentie AC: 50/60 Hz

Uitgangsspanning: 24,0 V \square , Uitgangsstroom: 0,5 A, Uitgangsvermogen: 12,0 W

Gemiddelde actieve efficiëntie: 84,44 %

Efficiëntie bij lage belasting (10 %): 73,91 %

Energieverbruik in niet-belaste toestand: 0,088 W

Gegevens van de batterij:

Batterij van de afstandsbediening: 1 x knoopcel 3V CR2025

Belangrijkste chemische samenstelling van de batterij: Lithium-Mangaandioxide

Vermogen: 3,0 V 150 mAh

Verdere technische gegevens:

Reservoir inhoud: 150 ml

Afmetingen (L x B x H): 96 x 96 x 242 mm

Aanbevolen voor een ruimte van: 25 – 30 m²

Gewicht: Ca. 680 g

Materiaal: ABS, PP, keramiek

Product gemaakt in China

Wij behouden ons het recht voor om wijzigingen aan te brengen en fouten te corrigeren betreffende functies van het apparaat, technische eigenschappen, kleur en design.

VOOR UW VEILIGHEID – algemene veiligheidsinstructies

1. Dit apparaat kan door kinderen vanaf 8 jaar en ouder, evenals door personen met beperkte lichamelijke, sensorische of geestelijke capaciteiten of zonder voldoende ervaring en kennis worden gebruikt wanneer dit onder toezicht gebeurt of zij omtrent een veilig gebruik van het apparaat instructies hebben gekregen en de daarmee verbonden gevaren begrijpen. Kinderen mogen niet met het apparaat spelen. Kinderen mogen het apparaat niet zonder toezicht schoonmaken of onderhouden.
2. Dit product moet altijd overeenkomstig de geldende wetgeving worden gebruikt. Wij kunnen op geen enkele wijze aansprakelijk worden gesteld voor verliezen of schade bij een installatie die niet volgens de bijgevoegde instructies is uitgevoerd.
3. Het apparaat is geen speelgoed. Bewaar het buiten het bereik van kinderen en andere personen, die het apparaat niet mogen gebruiken.
4. Bij elk gebruik van het apparaat dient u de toestand van de stekker te controleren. Wanneer u schade aan het apparaat vaststelt, verzoeken wij u om contact op te nemen met een klantenservice, om dit onmiddellijk te laten verhelpen. De gebruiker mag het apparaat niet zelf demonteren of herstellen.
5. Gebruik het apparaat niet wanneer de voedingsspanning instabiel is, omdat daardoor schade aan het apparaat kan ontstaan. Het apparaat mag alleen worden gevoed met extra lage veiligheidsspanning volgens de markering op het apparaat.
6. Koppel het apparaat in geval van storing los van de voedingsspanning en laat het herstellen. Gebruik het apparaat niet indien het snoer, de stekker of de adapter is beschadigd of nadat het apparaat defect is geraakt of is gevallen of op enigerlei wijze is beschadigd.
7. Het apparaat mag alleen worden gebruikt met de voedingseenheid die bij het apparaat geleverd is.
8. Dit apparaat wordt niet aanbevolen voor gebruik met een verlengkabel.
9. Dit apparaat mag niet direct onder een stopcontact worden geplaatst.
10. Plaats het apparaat niet in direct zonlicht, naast een radiator of bij een open vuur.
11. Opgelet: Bevat kleine onderdelen en batterijen. Niet inslikken. Deze kunnen schadelijk zijn voor uw gezondheid als ze worden ingeslikt en kunnen verstikking veroorzaken. Gelieve kleine apparaten buiten het bereik van kinderen te houden.
12. De bij dit product geleverde afstandsbediening bevat een knoopcelbatterij. Als de knoopcelbatterij wordt ingeslikt, kan dit reeds binnen 2 uur ernstige inwendige brandwonden veroorzaken en kan dit de dood tot gevolg hebben. Houd nieuwe en gebruikte batterijen uit de buurt van kinderen. Als het batterijvakje niet goed sluit, stop dan met het gebruik van het product en houd het

uit de buurt van kinderen. Als u denkt dat batterijen zijn ingeslikt of in een lichaamsdeel zijn terechtgekomen, dient u onmiddellijk medische hulp in te zoeken.

OPGELET: Explosiegevaar als de batterij wordt vervangen door een onjuiste type!!! Batterij niet inslikken, gevaar voor chemische brandwonden.

13. Het apparaat mag alleen in combinatie met de geadviseerde geuroliën worden gebruikt. Wanneer ander materiaal wordt gebruikt, bestaat het risico dat er giftige dampen vrijkomen of brand ontstaat.
14. Het apparaat mag alleen worden gebruikt voor diffusie, niet inhaleren. **OPMERKING:** Mensen die gevoelig zijn voor parfum moeten voorzichtig zijn met het gebruik van dit product in combinatie met geparfumeerde oliën.
15. Gebruik het apparaat in een omgeving met een temperatuur tussen 10 °C en 30 °C en met voldoende luchttoevoer.
16. Gebruik voor optimaal onderhoud mineraalwater (flessenwater of kraanwater). Overschrijd het maximale waterniveau (150 ml) niet. Giet het water altijd eerst in voordat u de etherische oliën toevoegt. Gebruik geen pure etherische oliën zonder water. Gebruik voor een optimale werking alleen schoon, koel water. Gebruik geen heet water.
17. Continu gebruik van de diffuser kan het product op lange termijn beschadigen en de levensduur verkorten.
18. Maak het reservoir leeg wanneer het apparaat niet in gebruik is. Koppel het apparaat altijd los van het stroomnet wanneer het niet in gebruik is.
19. Steek de stekker van het apparaat altijd met droge handen in het stopcontact of haal het er met droge handen uit om elektrische schokken te voorkomen.
20. Richt de nevel niet rechtstreeks op kinderen, huisdieren, muren, meubels of elektrische apparaten.
21. Blokkeer op geen enkele manier de luchtinlaat of -uitlaat.
22. Ververs het water in het reservoir regelmatig om te voorkomen dat vuil zich ophoopt en het apparaat kan beschadigen.
BELANGRIJK: Wij raden aan om uw aroma diffuser telkens te reinigen wanneer u van olie wisselt, omdat etherische oliën zich na verloop van tijd kunnen ophopen.
23. Als er water in het apparaat is binnengedrongen, haal dan onmiddellijk de stekker uit het stopcontact en laat het minstens 3 dagen drogen voordat u het opnieuw gebruikt.
24. Zorg ervoor dat de neveluitlaat niet wordt afgedekt en houd voldoende afstand tot andere voorwerpen.
25. Niet in water onderdompelen.
26. Als er water in het apparaat is binnengedrongen, haal dan onmiddellijk de stekker uit het stopcontact en laat het minstens 3 dagen drogen voordat u het opnieuw gebruikt.
27. Maak het waterreservoir om de 3 dagen schoon. Gebruik geen chemische producten (zoals zuren, alkaline, enz.) of bijtende reinigingsmiddelen om het apparaat schoon te maken.
28. Voor ontkalking: Vul het in gelijke mate met witte azijn en water, laat het apparaat een uur werken, zet het dan uit en laat het een uur rusten.
29. Houd er rekening mee dat een hoge vochtigheidsgraad de groei van biologische organismen in de omgeving kan stimuleren.



30. Laat de zone rond de diffuser niet vochtig of nat worden. Indien deze zone vochtig zou zijn, schakel de diffuser dan uit.
31. Laat nooit water in het reservoir staan wanneer het apparaat niet in gebruik is.
32. Maak de diffuser leeg en schoon voordat u het opbergt. Reinig de diffuser voor het volgende gebruik.
33. Waarschuwing: Micro-organismen die aanwezig kunnen zijn in het water of in de omgeving waar het apparaat wordt gebruikt of opgeslagen, kunnen in het waterreservoir groeien en in de lucht worden geblazen. Daardoor kunnen zeer ernstige gezondheidsrisico's ontstaan wanneer het water niet wordt ververst en het reservoir niet om de 3 dagen goed wordt schoongemaakt.
34. Maak het waterreservoir leeg en vul deze om de drie dagen bij. Reinig het reservoir voor het bijvullen met vers kraantjeswater of met reinigingsmiddelen, indien voorgeschreven door de fabrikant. Verwijder alle kalkaanslag, afzettingen of film op de zijkanten van het reservoir of op oppervlakken en veeg alles droog.
35. Gebruik dit apparaat alleen zoals beschreven in deze gebruiksaanwijzing. Elk ander gebruik wordt niet aanbevolen door de fabrikant en kan leiden tot brand, elektrische schokken of verwonding.

De fabrikant is niet verantwoordelijk voor schade veroorzaakt door verkeerd gebruik van het apparaat.

INFORMATIE OVER DE ANTIBACTERIËLE WERKING VAN HET PRODUCT:

Dit product bevat een biocideproduct dat de antibacteriële hoedanigheid van het waterreservoir dient. Deze actieve stof is: Zilver-Zink-Silicaat

GEBRUIKSAANWIJZINGEN

1. Zet het apparaat niet op een zachte ondergrond zoals tapijten of vloerkleden, omdat de gaatjes voor de aanvoer van lucht daarvoor kunnen worden geblokkeerd. Plaats het apparaat alleen op een glad, pluisvrij, niet-metalen, waterdicht en vlak oppervlak.
2. Het apparaat mag uitsluitend binnenshuis worden gebruikt. Gebruik het niet in badkamers of andere vochtige omgevingen. Gebruik dit apparaat niet in de onmiddellijke omgeving van een bad, een douche of een zwembad.
3. Gebruik het apparaat of de stroomkabel niet in de buurt van open vuur. Houd de kabel uit de buurt van verwarmde oppervlakken en plaatsen waar mensen erover kunnen lopen of struikelen.
4. Gebruik het apparaat alleen op een duidelijk zichtbaar, vlak en hittebestendig oppervlak.
5. Schakel het apparaat uit als er niemand thuis is.
6. Verwijder het deksel niet en dek de diffuser niet af wanneer het apparaat in gebruik is.
7. Haal de stekker van het apparaat uit het stopcontact voordat u het onderhoud uitvoert, zoals het schoonmaken en vullen van het apparaat.

Waterloze Auto-Stop Veiligheidsfunctie:

De diffuser zal automatisch worden uitgeschakeld wanneer het waterniveau te laag wordt.

Trek altijd de stekker uit het stopcontact als u het apparaat niet gebruikt.

VOOR HET EERSTE GEBRUIK

Inhoud van de doos

Open de verpakking en haal de inhoud voorzichtig eruit. Voordat u de verpakking als afval afvoert, dient u te controleren of de onderstaande onderdelen aanwezig zijn:

- Elektrische diffuser
- Adapter met kabel (lengte 1,80 m)
- Afstandsbediening
- Gebruiksaanwijzing

GEBRUIK VAN UW AIR SONIC BY IPURO

1. Steek de stekker van de adapter in de DC-aansluiting onderaan de basis van de diffuser.
2. Plaats de diffuser op een vlak en stabiel oppervlak en blijf daarbij weg van randen.
3. Verwijder het deksel aan de bovenkant van de diffuser en verwijder vervolgens het deksel aan de binnenkant.
4. Giet mineraalwater (uit flessen of kraantjeswater) in het waterreservoir tot het aangegeven maximumniveau (150 ml).
5. Voeg 5-10 druppels etherische olie toe.
6. Plaats de deksels aan de binnen- en bovenkant terug op de diffuser. Zorg ervoor dat de neveluitlaat en het deksel aan de buitenkant op één lijn liggen.
7. Steek de stekker van de adapter in een stopcontact.

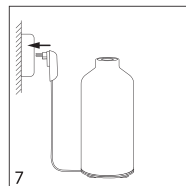
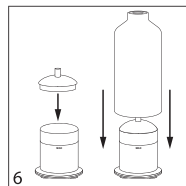
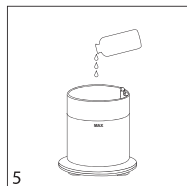
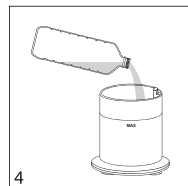
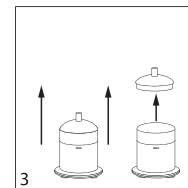
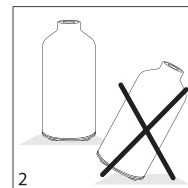
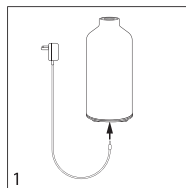

WERKING AFSTANDSBEDIENING

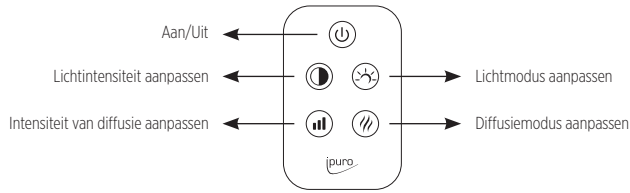

Aan/uit knop: [Power button icon]

1x drukken: Constante verspreiding (medium niveau) + warm licht (hoge intensiteit)

2x drukken: Schakelt alle functies uit

Lichtknop: [Light mode icon]

Staat al op warm wit licht wanneer het apparaat wordt ingeschakeld.

1x drukken: licht dat van kleur verandert

2x drukken: vast licht (stopt op de huidige lichtkleur)

3x drukken: licht uit

4x drukken: warm wit licht

(Volgt deze cyclus)

Bij gebruik van de lichtfunctie zonder diffusie.

1x drukken: warm wit licht

2x drukken: licht dat van kleur verandert

3x drukken: vast licht (stopt op huidige lichtkleur)

4x drukken: licht uit

(Volgt deze cyclus)

Dimknop: [Dimmer icon]

Staat al op hoge intensiteit van warm licht wanneer het apparaat wordt ingeschakeld.

1x drukken: medium intensiteit

2x drukken: lage intensiteit

3x drukken: hoge intensiteit

(Volgt deze cyclus)

De helderheid van het gekleurde licht kan worden gewijzigd als met de lichtmodustoets permanent een lichtkleur is geselecteerd.

Knop voor diffusievolume: [Diffusion volume icon]

Staat al het medium diffusievolume wanneer het apparaat wordt ingeschakeld.

1x drukken: hoog niveau van diffusie (30 ml +/- 5 ml per uur). Warm wit licht knippert 3 keer ter indicatie.

2x drukken: laag niveau van diffusie (10 ml +/- 3 ml per uur). Warm wit licht knippert eenmaal ter indicatie.

3x drukken: medium niveau van diffusie (20 ml +/- 5 ml per uur). Warm wit licht knippert twee keer ter indicatie.

(Volgt deze cyclus)

Knop voor periodieke/permanente diffusie: [Interval/permanent icon]

Staat al op permanente diffusie wanneer het apparaat wordt ingeschakeld.

1x drukken: intervalmodus: Intervallen van 30 seconden

2x drukken: diffusie uit

3x drukken: permanente modus

(Volgt deze cyclus)

KNOPPEN OP DE BASIS (BASISEENHEID)

Er bevinden zich twee back-up knoppen onder de basis.

(Gebruik de afstandsbediening voor dagelijks gebruik.)

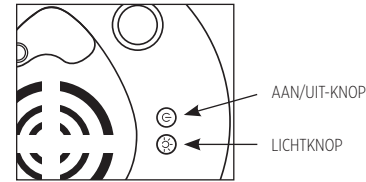

AAN/UIT-knop: [Power button icon]

1x drukken: diffusie aan (permanente diffusie op medium niveau)

2x drukken: diffusie uit

Lichtknop: [Light mode icon]

1x drukken: warm wit licht (hoge intensiteit)

2x drukken: licht uit

De diffuser stopt met het vernevelen wanneer het waterniveau te laag wordt. Trek altijd de stekker uit het stopcontact als u het apparaat niet gebruikt.

ONDERHOUD

Resten van geurolie en etherische olie kunnen zich ophopen in het waterreservoir van de diffuser. We raden aan om uw diffuser om de 3 dagen te reinigen wanneer u deze permanent gebruikt of voordat u de olie wisselt.

Belangrijke onderhoudsinstructies:

Alleen met de hand wassen. Nooit in de vaatwasser zetten.

Dompel de diffuser nooit onder in water.

Trek altijd de stekker uit het stopcontact als u de diffuser niet gebruikt.

Stappen voor het reinigen:

1. Schakel de diffuser uit en trek de stekker uit het stopcontact.
2. Verwijder de deksels aan de boven- en binnenkant.
3. Verwijder water dat eventueel in het apparaat is achtergebleven door het via de achterkant van het apparaat uit te gieten. Vermijd dat er water over de luchtuitlaat komt.
4. Gebruik een schone, vochtige, zachte doek om het apparaat te reinigen om alle sporen van parfum of olie die zich in het waterreservoir hebben opgehoopt te verwijderen. Gebruik geen bijtende of schurende schoonmaakmiddelen of chemicaliën. Als de nevelplaat verstopt is, wrijft u zorgvuldig en voorzichtig met een wattenstaafje over de keramische schijf. Let daarbij op dat u geen krassen maakt. Voeg, indien nodig, enkele druppels isopropyl of witte azijn gemengd met water toe om zware oliëresten te verwijderen. Giet het mengsel in het waterreservoir en veeg het schoon met een propere doek. Zodra deze stap is voltooid, giet u het mengsel weg. Zorg ervoor dat er daarbij geen water in de luchtuitlaat komt. Spoel het nog eens met helder water en laat het dan drogen.

Nu is uw diffuser schoon en klaar voor gebruik.

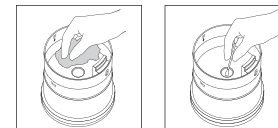
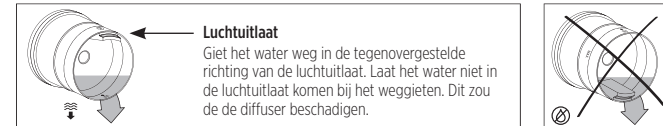

PROBLEEMOPLOSSING

Status	Mogelijke oorzaak (oorzaken)	Oplossing(en)
Storing bij het opstarten / Vroegtijdige uitschakeling	Onvoldoende water	Voeg minder dan 150ML water toe, maar ga niet boven de max. watermarkering.
	Onjuiste aansluiting van de voeding	Trek de stekker van de adapter uit het stopcontact en steek deze er zorgvuldig opnieuw in.
Storing bij het vernevelen of abnormaal gedrag, maar het lampje werkt wel	Het water overschrijdt het maximale niveau	Verwijder zorgvuldig het teveel aan water totdat het maximale niveau niet meer wordt overschreden.
	De nevelplaat is verstopt (stof, olie, restjes...)	Raadpleeg het deel Onderhoud voor het reinigen van de nevelplaat.
	De luchtinlaat is geblokkeerd	Zorg ervoor dat niets de luchtinlaat blokkeert die zich onderaan de diffuser bevindt: Het apparaat moet op een vlakke en harde ondergrond staan. Als het probleem blijft optreden, neem dan contact op met de klantendienst.
Waterlek	Afdekking aan de bovenkant of binnenkant zit niet in het midden of ontbreekt	Pas de positie van de deksels aan de boven- en binnenkant aan om te controleren of ze goed zijn uitgelijnd.
	Luchtvochtigheid/temperatuur te laag of te hoog	Pas de kamertemperatuur of de vochtigheid aan.
De afstandsbediening reageert niet	De beschermplaat zit er nog op (alleen bij het eerste gebruik)	Trek voorzichtig aan de plastic strip aan de onderkant van de afstandsbediening om het beschermplaat van de batterij te verwijderen.
	De batterij heeft geen stroom	Vervang de batterij door een nieuwe.

RECYCLING EN VERWIJDERING



Voer het product aan het einde van de levensduur niet met het normale huisvuil af. Lever het in bij een inzamelplaats voor de recycling van elektrische en elektronische apparaten. Het symbool op het product, de gebruiksaanwijzing of de verpakking bevatten informatie over de juiste wijze van afvalverwijdering. Het materiaal kan overeenkomstig de symbolen worden gerecycled. Door materialen te recyclen of oude apparaten op andere manieren te hergebruiken, levert u een belangrijke bijdrage aan de bescherming van het milieu. Vraag bij uw gemeente na waar u goedgekeurde inzamelplaatsen kunt vinden.

INFORMATIE VOOR DEALERS



Bewaar deze gebruiksaanwijzing voor toekomstig gebruik.



Het apparaat mag alleen binnenshuis worden gebruikt.



Europese overeenstemming.

Gries Deco Company GmbH verklaart hierbij dat de ipuro AIR SONIC aroma bottle diffuser IPU1901, IPU2901, IPU1902, IPU2902 voldoet aan de essentiële eisen van de Europese Richtlijn Elektromagnetische Compatibiliteit (2014/30/EU), de Laagspanningsrichtlijn (2014/35/EU) en de RoHS-richtlijn 2011/65/EU.



Extra-lage spanning. Bedrijfsmiddelen in vaste installaties en bedrijfsmiddelen waaraan bijzondere eisen aan de betrouwbaarheid en beschikbaarheid worden gesteld.



Beschermende isolatie. Energieverbruikende bedrijfsmiddelen die door een vaste installatie worden gevoed. Zoals huishoudelijke apparaten en draagbaar gereedschap.



Afzonderlijke voedingsspanning.

IP20

Kære kunde,

Læs venligst brugsanvisningen grundigt før du bruger apparatet og behold den for fremtidig reference. Enheden må kun bruges af personer som er bekendt med sikkerhedsanvisningerne.

Indhold

Beskrivelse af dele	Side 38
Tekniske specifikationer	Side 39
For din sikkerhed – generelle sikkerhedsanvisninger	Side 39
Brugsanvisning	Side 41
Før den første anvendelse	Side 41
Sådan bruges AIR SONIC by ipuro	Side 41
Funktion	Side 42
Vedligeholdelse	Side 43
Genbrug og bortskaffelse	Side 44
Information til detailhandlere	Side 45

BESKRIVELSE AF DELE

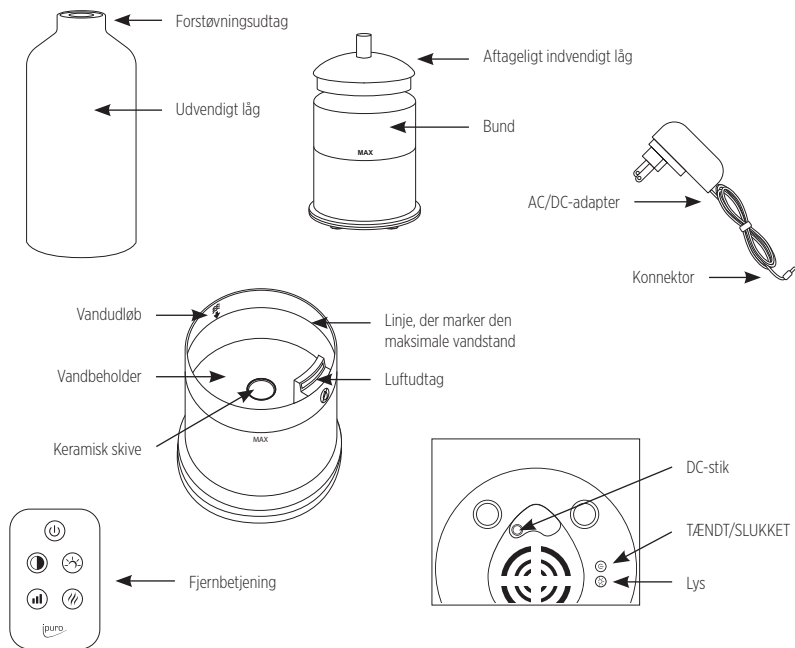

TEKNISKE SPECIFIKATIONER

ipuro AIR SONIC aroma bottle diffuser

Oplysninger om strømforsyningen

Modellens identifikationskode: SMS-01240050-S05
 Indgangsspænding: 100 – 240 V-, Inputvekselstrømsfrekvens: 50/60 Hz
 Udgangsspænding: 24,0 V \pm 0,5, Udgangsstrømsstyrke: 0,5 A, Udgangseffekt: 12,0 W
 Gennemsnitlig effektivitet i aktiv tilstand: 84,44 %
 Effektivitet ved lav belastning (10 %): 73,91 %
 Effektforbrug i nullast-tilstand: 0,088 W

Oplysninger om batteriet

Batteri på fjernbetjening: 1 x knapcelle 3V CR2025
 Kemisk hovedsammensætning på batteri: Lithium-mangandioxid
 Strøm: 3,0 V 150 mAh

Yderligere tekniske oplysninger:

Beholdervolumen: 150 ml
 Dimensioner (L x B x H): 96 x 96 x 242 mm
 Anbefalet til en overflade på: 25 – 30 m²
 Vægt: Cirka 680 g
 Materiale: ABS, PP, keramik

Produkt fremstillet i Kina

Vi forbeholder os retten til at foretage ændringer og til at korrigere fejl vedrørende enhedsfunktionalitet, tekniske egenskaber, farver og design.

FOR DIN SIKKERHED – generelle sikkerhedsanvisninger

1. Dette apparat kan bruges af børn fra 8 år og opefter, af personer med nedsatte fysiske, sensoriske eller mentale evner eller med manglende erfaring og viden, såfremt de overvåges eller instrueres i en sikker brug af apparatet og forstår de medfølgende risici. Børn bør ikke lege med apparatet. Rengøring og vedligeholdelse hos brugeren bør ikke udføres af børn uden opsyn.
2. Dette produkt skal altid bruges i overensstemmelse med gældende lovgivning. Vi hæfter ikke for tab eller skader som følge af en installation, der ikke er udført i overensstemmelse med de leverede instruktioner.
3. Denne enhed er ikke et legetøj. Opbevar det venligst på afstand af børn eller andre som ikke er autoriserede til at røre ved den.
4. Når du vil bruge enheden, skal du tjekke stikket for at sikre at det er i en god stand. Hvis du bemærker skader på enheden, bedes du venligst kontakte et af de servicecentre for eftersalg, for at få den udskiftet omgående. Brugeren er ikke autoriseret til at adskille eller reparere apparatet selv.
5. Brug ikke enheden, hvis spændingsforsyningen er ustabil, da dette kan beskadige den. Apparatet må kun forsynes ved en ekstra lav sikkerhedsspænding, der svarer til mærkningen på apparatet.
6. I tilfælde af en fejl, bedes du venligst frakoble enheden fra strømforsyningen og få den repareret. Et apparat må ikke betjenes med beskadiget ledning, stik, adapter eller efter fejlfunktion på apparatet, eller hvis det har været tabt eller beskadiget på nogen måde.
7. Apparatet må kun anvendes med den strømforsyningsenhed, der følger med apparatet.
8. Dette apparat anbefales ikke til brug med en forlængerledning.
9. Dette apparat må ikke placeres umiddelbart under en stik-kontakt.
10. Anbring ikke apparatet i direkte sollys, ved siden af en radiator eller ved åben ild.
11. Forsigtig: Indeholder smådele og batterier. Må ikke indtages. Disse kan være skadelige for dit helbred, hvis de sluges, og kan forårsage kvælning. Opbevar venligst små enheder uden for børns rækkevidde.
12. Fjernbetjeningen, der følger med dette produkt, indeholder et knapcellebatteri. Hvis knapcellebatteriet sluges, kan det forårsage alvorlige, indre forbrændinger i løbet af bare 2 timer og kan medføre dødelige kvæstelser. Opbevar nye og brugte batterier på afstand af børn. Hvis batterirummet ikke lukker sikkert, skal du standse brugen af produktet og holde det på afstand af børn. Hvis du mener at batterier er blevet slugt eller anbragt inde i en krop, skal du omgående søge lægehjælp.

FORSIGTIG: Risiko for eksplosion, hvis batteriet udskiftes med en ukorrekt type! Indtag ikke batterier, fare for kemiske forbrændinger.

13. Apparatet må kun bruges med de anbefalede duftolier. Brugen af andre substanser kan medføre risiko for toksisk materiale eller brand.
14. Må kun bruges til diffusion i omgivelserne, og må ikke inhaleres. BEMÆRK: Personer, der lider af overfølsomhed over for parfume bære være forsigtige, når de bruger dette produkt med duftolier.
15. Brug produktet i omgivelser med en temperatur på mellem 10 °C og 30 °C og med en tilstrækkelig luft-forsyning.
16. Brug mineralvand (på flaske eller fra hanen) for den optimale vedligeholdelse. Overskrid ikke den maksimale vandstand (150 ml). Hæld altid vand i før du tilsætter æteriske olier. Brug ikke rene æteriske olier uden vand. For en optimal ydelse må du kun bruge rent, koldt vand. Brug ikke varmt vand.
17. En kontinuerlig brug af diffuseren kan beskadige produktet på lang sigt og forkorte driftslevetiden.
18. Tøm beholderen, når apparatet ikke bruges. Apparatet skal altid frakobles fra strømforsyningen, når det ikke bruges.
19. Stikket skal altid indsættes og trækkes ud med tørre hænder for at undgå et elektrisk stød.
20. Ret ikke forstøvningen direkte mod børn, kæledyr, vægge, møbler eller elektriske apparater.
21. Bloker ikke luftindtag eller -udtag på nogen måde.
22. Skift vandet i beholderen ofte for at undgå ophobning af snavs, der kan beskadige apparatet.
- VIGTIGT:** Vi anbefaler at du rengør din aromadiffuser hver gang du skifter olier, da æteriske olier kan opbygges over tid.
23. Hvis der trænger vand ind i apparatet, skal du omgående frakoble diffuseren og lade den tørre i mindst 3 dage før du bruger den igen.
24. Sørg for at udløbet til forstøvning ikke er tildækket og hold en tilstrækkelig afstand til andre genstande.
25. Må ikke nedsænkes i vand.
26. Hvis der trænger vand ind i apparatet, skal du omgående frakoble diffuseren og lade den tørre i mindst 3 dage før du bruger den igen.



27. Rengør vandbeholderen hver 3. dag. Brug ikke kemiske produkter (såsom syre, alkaliske produkter, etc.) eller evt. ætsende rengøringsmidler til at rengøre apparatet.
28. For afkalkning: Påfyld lige dele vineddike og vand, lad apparatet køre i en time, sluk det derefter og lad det stå i en time.
29. Vær opmærksom på at høje fugtighedsniveauer kan fremme væksten af biologiske organismer i omgivelserne.
30. Lad ikke området omkring diffusoren blive fugtige eller våde. Hvis der opstår fugt, skal du slukke for diffusoren.
31. Efterlad aldrig vand i beholderen, når apparatet ikke bruges.
32. Tøm og rengør diffuseren før du sætter den til opbevaring. Rengør diffusoren før næste anvendelse.
33. Advarsel: Mikroorganismer, som kan findes i vandet eller i omgivelserne, hvor apparatet anvendes eller opbevares, kan udvikle sig i vand-beholderen og blæses ud i luften, hvilket forårsager meget alvorlige sundhedsrisici, hvis vandet ikke skiftes og beholderen ikke rengøres korrekt hver 3. dag.
34. Tøm beholderen og genopfyld den hver tredje dag. Før genopfyldningen skal du rengøre den med frisk vand fra hanen eller rengøringsmidler, hvis det kræves af producenten. Fjern evt. kalk, aflejringer eller film, der er dannet på siderne af beholderen eller på indre overflader, og tør alle overflader af.
35. Brug kun dette produkt som beskrevet i denne manual. Enhver anden anvendelse anbefales ikke af producenten og kan forårsage brand, elektrisk stød eller kvæstelser.

Producenten er ikke ansvarlig for skader, der skyldes en ukorrekt brug af enheden.

INFORMATION OM PRODUKTETS ANTIBAKTERIELLE EFFEKT:

Denne artikel indeholder et biocidholdigt produkt, der bruges til den antibakterielle egenskab på vandbeholderen. Det aktive stof er Sølv-zinksilikat

BRUGSANVISNING

1. Anbring ikke enheden på bløde overflader, såsom tæpper eller slumretæpper, som kan blokere hullerne til luftindtaget. Anbring venligst kun enheden på en jævn, fnugfri, ikke-metallisk, vandtæt og plan overflade.
2. Denne enhed er kun beregnet til indendørs brug. Undlad venligst at bruge den i vådrum eller våde områder. Dette apparat må ikke bruges i umiddelbar nærhed af et badekar, et brusebad eller en swimmingpool.
3. Apparatet og forsyningskablet bør ikke betjenes i nærheden af flammer. Hold ledningen på afstand af opvarmede overflader og områder, hvor man kan træde på den eller snuble over den.
4. Apparatet må kun bruges på en ren, flad og varmebestandig overflade.
5. Sluk venligst enheden, hvis ingen er hjemme.
6. Undgå at fjerne låget eller tildække diffuseren, når apparatet er i brug.
7. Frakobl apparatet før evt. vedligeholdelse såsom rengøring og påfyldning af enheden.

Auto-Stop sikkerhedsfunktion uden vand:

Diffuseren slukker automatisk, hvis vandstanden bliver for lav.

Apparatet skal altid frakobles fra strømtikket, når det ikke bruges.

FØR DEN FØRSTE ANVENDELSE

Indhold i kassen

Åbn venligst kassen og tag indholdet forsigtigt ud. Før emballagen bortskaffes, skal du sikre dig at du har fjernet de følgende dele:

- Elektrisk diffusor
- Strømforsyningsadapter med kabel (længde 1.80 m)
- Fjernbetjening
- Betjeningsmanual

SÅDAN BRUGES AIR SONIC BY IPURO

1. Indsæt adapterens konektor i DC-stikindtaget under diffusorens bund.
2. Anbring diffuseren på en flad og stabil overflade og væk fra kanten.
3. Fjern det øverste låg på diffuseren og fjern derefter det indvendige låg.
4. Hæld mineralvand (på flaske eller fra hanen) i vandbeholderen indtil den anførte, maksimale vandstand (150 ml).
5. Tilsæt 5-10 dråber æterisk olie.
6. Sæt det indvendige låg på plads og sæt det øverste låg på diffuseren. Sørg for at forstøvningsudtaget og det udvendige låg er tilpasset korrekt.
7. Indsæt strømadapteren i en strømforsyning.

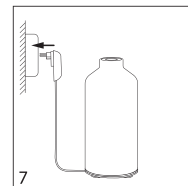
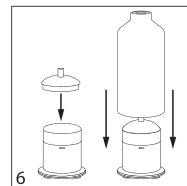
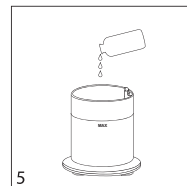
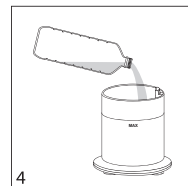
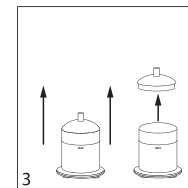
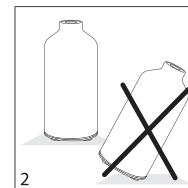
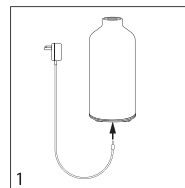

FUNKTION FJERNBETJENING

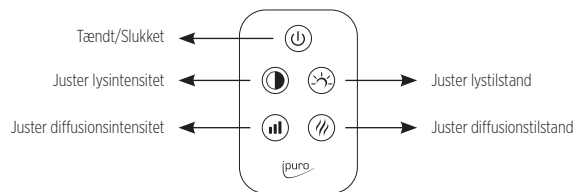

Power-knap:

1. tryk: Kontinuerlig diffusion (middel niveau) + varmt lys (middel intensitet)
2. tryk: Sluk alle funktioner

Lysknap:

Et varmt lys, allerede når enheden tændes.

1. tryk: farveskiftende lys
2. tryk: konstant lys (stopper på den aktuelle lysfarve)
3. tryk: lys slukket
4. tryk: varmhvidt lys (Følger denne cyklus)

Ved drift af lysfunktionen uden diffusion.

1. tryk: varmhvidt lys
2. tryk: farveskiftende lys
3. tryk: konstant lys (stopper på den aktuelle lysfarve)
4. tryk: slukket (Følger denne cyklus)

Dæmper-lysknap:

På middel varmt lys, allerede når enheden tændes.

1. tryk: højt niveau
2. tryk: lavt niveau
3. tryk: middel niveau (Følger denne cyklus)

Lysstyrken af det farvede lys kan ændres, hvis der er valgt en lysfarve permanent med lystilstandstasten.

Knap til diffusionsvolumen:

På middel niveau af diffusion, allerede når enheden tændes.

1. tryk: diffusion på højt niveau (30 ml +/- 5 ml pr. t). Varmt hvidt lys blinker 3 gange til indikation.
2. tryk: diffusion på lavt niveau (10 ml +/- 3 ml pr. t). Varmt hvidt lys blinker én gang til indikation.
3. tryk: diffusion på middel niveau (20 ml +/- 5ml pr. t). Varmt hvidt lys blinker to gange til indikation. (Følger denne cyklus)

Knap for intermitterende/kontinuerlig diffusion:

På kontinuerlig diffusion allerede når enheden tændes.

1. tryk: intermitterende tilstand: 30 sekunders intervaller
2. tryk: diffusion slukket
3. tryk: kontinuerlig tilstand (Følger denne cyklus)

KNAPPER PÅ BUNDEN (BASEENHED)

Der findes to backup-knapper under bunden.

(Brug venligst fjernbetjeningen til hovedbetjeningen.)

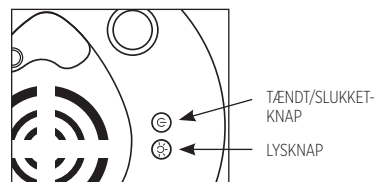

TÆNDT/SLUKKET-knap:

1. tryk: diffusion tændt (kontinuerlig diffusion på middel niveau)
2. tryk: diffusion slukket

Lysknap:

1. tryk: varmhvidt lys (middel intensitet)
2. tryk: lys slukket

Diffuseren holder op med at forstøve, når vandstanden bliver for lav. Apparatet skal altid frakobles fra strømstikket, når det ikke bruges.

VEDLIGEHOLDELSE

Rester af duftolie og æterisk olie kan ansamle sig i diffuserens vandbeholder. Det anbefales at rengøre din diffuser hver 3. dag ved eb enhed i kontinuerlig brug eller før du skifter olier.

Vigtige plejeanvisninger:

Må kun vaskes i hånden. Må aldrig sættes i opvaskemaskinen.

Diffuseren må aldrig nedsænkes i vand.

Diffuseren skal altid frakobles, når den ikke bruges.

Rengøringstrin:

1. Sluk diffuseren og frakobl den fra strømkilden.
2. Fjern det øverste låg og de indvendige låg.
3. Fjern evt. vand i enheden ved at hælde det ud bag på enheden. Undgå at der flyder vand hen over luftudtaget.
4. Brug en ren, fugtig og blød klud til at rengøre enheden for at fjerne alle spor af duft eller olie, der har ansamlet sig inde i vandbeholderen. Brug ikke ætsende eller slibende rengøringsmidler eller kemikalier. Hvis forstøvningspladen er tilstoppet, skal du forsigtigt og omhyggeligt gnide den keramiske skive med en bomuldspad, og sørge for ikke at ridse den. Hvis det er nødvendigt at fjerne kraftige olierester skal du tilsætte nogle få dråber isopropyl eller hvidvinseddike blandet med vand. Hæld blandingen ned i vandbeholderen og tør af med en ren klud. Når dette trin er gennemført skal du tømme blandingen ud, mens du undgår luftudtaget. Skyl med rent vand og lad det tørre.

Nu er din diffuser ren og klar til brug.

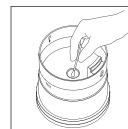
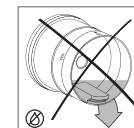
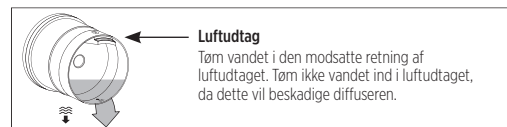

FEJLSØGNING

Status	Mulig/e årsag(er)	Løsning(er)
Svigt ved opstart/For tidlig nedlukning	Utilstrækkeligt vand	Tilsæt mindre end 150ML vand, eller ikke over vandmærkingen (Maks).
	Ukorrekt tilslutning af strømledningen	Træk strømadapterstikket ud og indsæt det forsigtigt igen.
Svigt på eller unormal forstøvning, men lyset fungerer	Vandet overskrider linjen for maks. vandstand	Tøm det overskydende vand forsigtigt ud indtil linjen for maks. vandstand.
	Forstøvningspladen er tilstoppet (støv, olie, rester...)	Se afsnittet om vedligeholdelse for rengøring af forstøvningspladen.
	Luftindtaget er blokeret	Sørg for at intet blokerer luftindtaget, der sidder på bunden af diffuseren: Enheden skal anbringes på en flad og hård overflade. Hvis problemet fortsætter, bedes du venligst kontakte kundeservice.
Vandlækage	Det øverste låg eller det indvendige låg er ikke centreret eller mangler	Juster det øverste låg og det indvendige låg for at sikre at de er tilpasset korrekt.
	Høj fugtighed/Temperatur for lav eller for høj	Juster rumtemperaturen eller fugtigheden.
Fjernbetjeningen reagerer ikke	Den isolerende folie sidder stadig på (kun ved første anvendelse)	Træk forsigtigt i plastikstrimen på bunden af fjernbetjeningen for at trække den isolerende folie til batteriet af.
	Batteriet har ingen strøm	Skift til et nyt batteri.

GENBRUG OG BORTSKAFFELSE



Dette produkt må ikke bortskaffes med almindeligt husholdningsaffald ved endt driftslevetid. Indlever det venligst til en genbrugsplads for genanvendelse af elektrisk og elektronisk udstyr. Instruktionsmanualer til en korrekt bortskaffelse kan ses på symbolet på produktet, i instruktionsmanualen eller på emballagen. Materialerne er genanvendelige, som anført med symbolet. Ved at genbruge materialer eller genbruge udtjente apparater på andre måder, yder du et vigtigt bidrag til miljøbeskyttelse. Indhent oplysninger hos din kommune om placeringen af autoriserede affaldsdepoter.

INFORMATION TIL DETAILHANDLERE



Opbevar venligst disse instruktioner til fremtidig reference.



Kun beregnet til indendørs brug.



Europæisk overensstemmelse.

Gries Deco Company GmbH erklærer hermed at ipuro AIR SONIC aroma bottle diffuser IPU1901, IPU2901, IPU1902, IPU2902 opfylder de essentielle krav i Det Europæiske Direktiv om Elektromagnetisk Kompatibilitet (2014/30/EU), Lavspændingsdirektivet (2014/35/EU) og RoHS-direktivet 2011/65/EU.



Ekstra lav spænding. Udstyr i faste installationer og udstyr med særlige krav i forhold til pålidelighed og tilgængelighed.



Beskyttende isolering. Udstyr med energiforbrug som skal forsynes fra en fast installation. Husholdningsapparater, bærbare værktøjer.



Separat forsyningsenhed.

IP20

Estimado Cliente,

Leia atentamente as instruções de utilização antes de utilizar o aparelho e guarde-as para referência futura. O dispositivo só pode ser utilizado por pessoas que estejam familiarizadas com as instruções de segurança.

Conteúdo

Descrição das peças	Página 46
Especificações técnicas	Página 47
Para a sua segurança - avisos gerais de segurança	Página 47
Instruções de utilização	Página 49
Antes da primeira utilização	Página 49
Como utilizar o AIR SONIC by ipuro	Página 49
Funcionalidade	Página 50
Manutenção	Página 51
Reciclagem e eliminação	Página 52
Informação para retalhistas	Página 53

DESCRIPÇÃO DAS PECAS

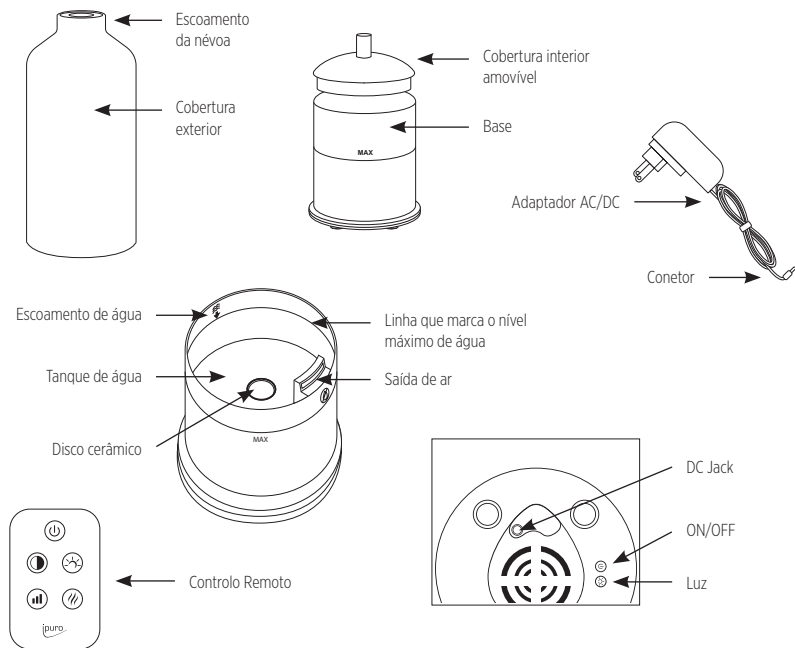

ESPECIFICAÇÕES TÉCNICAS

Difusor ipuro AIR SONIC aroma bottle

Detalhes do fornecimento de energia

Identificador do modelo: SMS-01240050-S05
 Tensão de entrada: 100 – 240 V-, Frequência da alimentação de CA: 50/60 Hz
 Tensão de saída: 24,0 V . Corrente de saída: 0,5 A, Potência de saída: 12,0 W
 Eficiência média no modo ativo: 84,44 %
 Eficiência a carga baixa (10 %): 73,91 %
 Consumo energético em vazio: 0,088 W

Detalhes sobre a bateria:

Bateria de controlo remoto: 1 x Botão de célula 3V CR2025
 Composição química principal da bateria: Dióxido de manganés de lítio
 Potência: 3,0 V 150 mAh

Mais detalhes técnicos:

Capacidade do tanque: 150 ml
 Dimensões (C x L x A): 96 x 96 x 242 mm
 Recomendado para uma superfície de: 25 – 30 m²
 Peso: Aproximadamente 680 g
 Material: ABS, PP, Cerâmica

Produto fabricado na China

Reservamo-nos o direito de fazer modificações e corrigir erros relativos a características do equipamento, características técnicas, cores e desenho.

PARA SUA SEGURANÇA - avisos gerais de segurança

1. Este aparelho pode ser utilizado por crianças a partir dos 8 anos de idade, por pessoas com capacidades físicas, sensoriais ou mentais reduzidas ou com falta de experiência e conhecimentos, desde que lhes tenha sido dada supervisão ou instrução na utilização segura do aparelho e compreensão dos perigos envolvidos. As crianças não devem brincar com o aparelho. A limpeza e a manutenção do utilizador não devem ser efetuadas por crianças sem supervisão.
2. Este produto deve ser sempre utilizado em conformidade com as leis aplicáveis. Não assumiremos qualquer responsabilidade por perdas ou danos causados por uma instalação que não tenha sido executada de acordo com as instruções fornecidas.
3. Esta unidade não é um brinquedo. Por favor, mantenha-o fora do alcance das crianças ou de qualquer outra pessoa não autorizada a tocá-la.
4. Sempre que utilizar a unidade, verifique a ficha para ter a certeza de que está em bom estado. Se notar quaisquer danos na unidade, por favor contate um dos centros de serviço pós-venda para a sua substituição imediatamente. O utilizador não está autorizado a desmontar ou reparar ele próprio o aparelho.
5. Não utilizar a unidade se a tensão de alimentação for instável, pois isso poderia danificá-la. O aparelho só deve ser fornecido em segurança extra baixa voltagem correspondente à marcação no aparelho.
6. Em caso de falha, desligar a unidade da fonte de alimentação e mandá-la reparar. Não utilizar qualquer aparelho com cabo danificado, ficha, adaptador ou após o mau funcionamento do aparelho ou depois de este ter caído ou sido danificado de qualquer forma.
7. O aparelho só deve ser utilizado com a fonte de alimentação fornecida com o aparelho.
8. Este aparelho não é recomendado para utilização com uma extensão de cabo.
9. Este aparelho não deve ser localizado imediatamente abaixo de uma tomada.
10. Não colocar o aparelho à luz directa do sol, ao lado de um radiador ou por um fogueira.
11. Cuidado: Inclui pequenas peças e baterias. Não engolir. Estes podem ser prejudiciais à sua saúde se ingeridos e podem causar asfixia. Por favor manter os dispositivos pequenos fora do alcance das crianças.
12. O controlo remoto fornecido com este produto contém uma bateria tipo botão. Se a bateria tipo botão for engolida, pode causar queimaduras internas graves em apenas 2 horas e pode levar à morte. Manter as pilhas novas e usadas afastadas das crianças. Se o compartimento da pilha não fechar com segurança, parar de utilizar o produto e mantê-lo afastado das crianças. Se pensa

que as pilhas podem ter sido engolidas ou colocadas dentro de qualquer parte do corpo, procure atenção médica imediata.

CUIDADO: Risco de explosão se a bateria for substituída por uma de tipo incorreto!! Não ingerir bateria, risco de queimadura química.

- O aparelho só deve ser utilizado com os óleos perfumados recomendados. A utilização de outras substâncias pode dar origem a um risco de material tóxico ou de incêndio.
- Apenas para ser utilizado para fins de difusão de ambientes, não inalar. NOTA: As pessoas que sofrem de sensibilidade aos perfumes devem ser cautelosas na utilização deste produto com quaisquer óleos perfumados.
- Utilização num ambiente entre 10 °C e 30 °C e com um fornecimento de ar suficiente.
- Para uma manutenção ideal, utilizar água mineral (água engarrafada ou água da torneira. Não exceder o nível máximo de água (150 ml). Deitar sempre na água antes de adicionar óleos essenciais. Não utilizar óleos essenciais puros sem água. Para um ótimo desempenho, utilizar apenas água limpa e fresca. Não utilizar água quente.
- A utilização contínua do difusor pode danificar o produto a longo prazo e encurtar o seu tempo de vida útil.
- Esvaziar o tanque quando o aparelho não estiver a ser utilizado. Desligar sempre o aparelho da fonte de alimentação quando não estiver a ser utilizado.
- Ligar e desligar sempre o aparelho com as mãos secas para evitar choques elétricos.
- Não apontar diretamente para as crianças, animais de estimação, paredes, móveis ou aparelhos elétricos.
- Não bloquear quaisquer entradas ou saídas de ar de qualquer forma.
- Mudar frequentemente a água do tanque para evitar a acumulação de sujidade que pode danificar o aparelho.
- IMPORTANTE:** Recomendamos que limpe o seu difusor de aroma sempre que mudar de óleo, pois os óleos essenciais podem acumular-se com o tempo.
- Se a água se infiltrar no aparelho, desligue imediatamente o difusor e deixe-o secar durante pelo menos 3 dias antes de o reutilizar.
- Certificar-se de que a saída de névoa não é coberta e manter distância suficiente para outros objetos.
- Não mergulhar na água.
- No caso da água se infiltrar no aparelho, desligar imediatamente o difusor e deixar secar durante pelo menos 3 dias antes de reutilizar.
- Limpar o depósito de água de 3 em 3 dias. Não utilizar produtos químicos (tais como ácidos, alcalinos, etc.) ou quaisquer detergentes corrosivos para limpar o aparelho.
- Para descalcificar: Encher com partes iguais de vinagre branco e água, operar o aparelho durante uma hora, depois desligá-lo e deixá-lo repousar durante uma hora.
- Esteja ciente de que níveis elevados de humidade podem encorajar o crescimento de organismos biológicos no ambiente.
- Não permitir que a área em redor do difusor fique húmida ou molhada. Se humidade ocorre, desligue o difusor.
- Nunca deixar água no tanque quando o aparelho não estiver a ser utilizado.
- Esvaziar e limpar o difusor antes de ser armazenado. Limpar o difusor antes da próxima utilização.
- Aviso: Os microrganismos que podem estar presentes na água ou no ambiente onde o aparelho é utilizado ou armazenado, podem crescer no reservatório de água e ser soprados no ar causando riscos muito sérios para a saúde quando a água não é renovada e o tanque não é limpo corretamente a cada 3 dias.
- Esvaziar o tanque e reabastecer de três em três dias. Antes de encher de novo, limpá-lo com água fresca da torneira ou agentes de limpeza se o fabricante assim o exigir. Remover qualquer escala, depósitos, ou película que se tenha formado nos lados do tanque ou em superfícies interiores, e limpar todas as superfícies a seco.
- Utilizar este aparelho apenas como descrito neste manual. Qualquer outra utilização não é recomendada pelo fabricante e pode causar incêndio, choque elétrico ou ferimentos.



O produtor não é responsável por danos causados pela utilização indevida do dispositivo.

INFORMAÇÃO SOBRE A EFICÁCIA ANTIBACTERIANA DO PRODUTO:

Este artigo contém um produto biocida que serve a propriedade antibacteriana do tanque de água. Esta substância ativa é: Prata-Zinco-Silicato

INSTRUÇÕES DE UTILIZAÇÃO

- Não coloque o dispositivo sobre superfícies macias, tais como tapetes ou tapetes, que poderia obstruir os orifícios de entrada de ar. Por favor, colocar apenas sobre uma superfície lisa, sem fiapos, não metálica, impermeável e nivelada.
- Este dispositivo é apenas para uso interior. Por favor não utilizar em casas de banho ou zonas húmidas. Não utilizar este aparelho nos arredores imediatos de um banho, de um duche ou de uma piscina.
- O aparelho e o cabo de alimentação não devem ser operados perto de chamas. Manter o cabo longe de superfícies aquecidas a áreas onde possa ser pisado ou tropeçado.
- Utilizar o aparelho apenas sobre uma superfície clara, plana e resistente ao calor.
- Por favor desligar o aparelho quando ninguém estiver em casa.
- Não retire a tampa nem cubra o difusor quando o aparelho estiver a ser utilizado.
- Desligue o aparelho da tomada antes de qualquer manutenção, como limpeza e enchimento do dispositivo.

Função de Segurança de Paragem Automática Sem Água:

O difusor será desligado automaticamente quando o nível de água se tornar demasiado baixo.

Desligar sempre o adaptador da tomada elétrica quando não estiver a ser utilizado.

ANTES DA PRIMEIRA UTILIZAÇÃO

Conteúdo da caixa

Favor abrir a caixa e retirar o conteúdo cuidadosamente. Antes de se desfazer da

embalagem, certifique-se de que removeu os seguintes itens:

- Difusor elétrico
- Adaptador de fonte de alimentação com cabo (comprimento 1,80 m)
- Controlo remoto
- Manual de Operação

COMO UTILIZAR O AIR SONIC BY IPURO

- Insira o conector do adaptador na entrada do conector DC na parte inferior da base do difusor.
- Colocar o difusor sobre uma superfície plana e estável e afastado da borda.
- Remover a cobertura superior do difusor e depois remover a cobertura interna.
- Verter água mineral (água engarrafada ou da torneira) no depósito de água até ao nível máximo indicado (150 ml).
- Adicionar 5-10 gotas de óleo essencial.
- Substituir a cobertura interna e a cobertura superior do difusor. Assegurar que a saída de névoa e a tampa exterior estão alinhadas.
- Ligar o adaptador de corrente a uma fonte de alimentação.

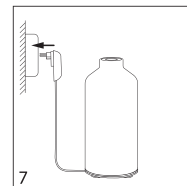
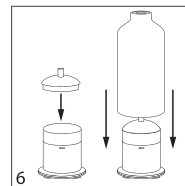
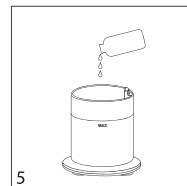
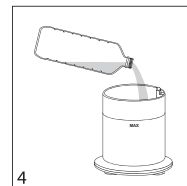
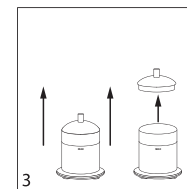
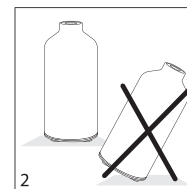
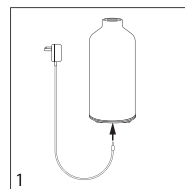

FUNCIONALIDADE

CONTROLO REMOTO

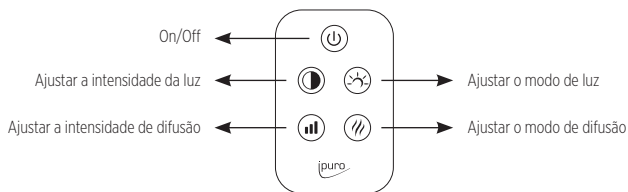

Botão de ligar: [Ícone de botão de ligar]

1ª pressão: Difusão contínua (nível médio) + luz quente (intensidade média)

2ª pressão: Desligar todas as funções

Botão de luz: [Ícone de brilho]

Já com luz branca quente quando o dispositivo está ligado.

1ª pressão: luz que muda de cor

2ª pressão: luz fixa (pára na cor da luz atual)

3ª pressão: luz apagada

4ª pressão: luz branca quente

(Seguindo esse ciclo)

Se carregar diretamente no botão luminoso sem carregar no botão de ligar

1ª pressão: luz branca quente

2ª pressão: luz que muda de cor

3ª pressão: luz fixa (pára na cor da luz atual)

4ª pressão: luz apagada

(O cíclico é luz branca quente, luz cintilante, apagada.)

Botão de luz fraca: [Ícone de brilho]

Já com intensidade luminosa média de luz quente quando o dispositivo está ligado.

1ª pressão: alto nível

2ª pressão: nível baixo

3ª pressão: nível médio

(Seguindo esse ciclo)

O brilho da luz colorida pode ser alterado se uma cor clara tiver sido permanentemente selecionada através da tecla de modo de luz.

Botão volume de difusão: [Ícone de ondas]

Já com difusão de nível médio quando o dispositivo está ligado.

1ª pressão: alto nível de difusão (30 ml +/- 5 ml por h). A luz branca quente pisca 3 vezes para indicação.

2ª pressão: baixo nível de difusão (10 ml +/- 3 ml por h). A luz branca quente pisca uma vez para indicação.

3ª pressão: nível médio de difusão (20 ml +/- 5 ml por h). A luz branca quente pisca duas vezes para indicação.

(Seguindo esse ciclo)

Botão de difusão intermitente/contínuo: [Ícone de ondas]

Já com difusão intermitente quando o dispositivo está ligado.

1ª pressão: modo intermitente: 30 segundos de intervalo

2ª pressão: difusão desligada

3ª pressão: modo contínuo:

(Seguindo esse ciclo)

BOTÕES NA BASE (UNIDADE BASE)

Há dois botões de reserva localizados por baixo da base.

(Por favor, utilizar o controlo remoto para a operação principal).

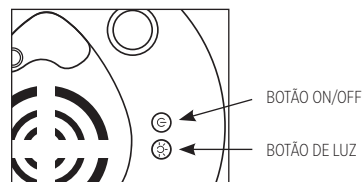

BOTÃO ON/OFF: [Ícone de botão de ligar]

1ª pressão: difusão ligada (difusão contínua a nível médio)

2ª pressão: difusão ligada

botão de luz: [Ícone de brilho]

1ª pressão: luz branca quente (intensidade média)

2ª pressão: luz desligada

O difusor deixará de embaciarse quando o nível da água se tornar demasiado baixo, no entanto, a luz necessitará de ser desligada manualmente. Desligar sempre o adaptador da tomada elétrica quando não estiver a ser utilizado.

MANUTENÇÃO

Óleo de fragrância e resíduos de óleo essencial podem acumular-se no tanque de água do difusor. É recomendado limpar o difusor a cada 3 dias para uma unidade que esteja continuamente em uso ou antes de mudar de óleo.

Instruções de cuidado importantes:

Apenas lavagem manual. Nunca colocar na máquina de lavar louça.

Nunca imergir o difusor em água.

Desligar sempre o difusor quando não estiver a ser utilizado.

Passos para a limpeza:

1. Desligue o difusor e desligue a ficha da fonte de alimentação.
2. Retirar a tampa superior e interior.
3. Esvaziar qualquer água deixada na unidade, despejando a água pela parte de trás da unidade. Evitar o fluxo de água através da saída de ar.
4. Utilizar um pano limpo, húmido e macio para limpar a unidade para remover todos os vestígios de fragrância ou óleo acumulados no depósito de água. Não utilizar produtos de limpeza ou químicos corrosivos ou abrasivos. Se a placa de nevoeiro estiver entupida, esfregar delicada e cuidadosamente o disco de cerâmica com um cotonete, certificando-se de não o riscar. Se for necessário remover resíduos pesados de óleo, adicionar algumas gotas de álcool isopropílico ou vinagre branco misturado com água. Verter a mistura no depósito de água e limpar com um pano limpo. Uma vez terminado este passo, esvaziar a mistura, evitando a saída de ar. Lavar com água limpa e deixar secar.

Agora o seu difusor está limpo e pronto a ser utilizado.

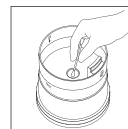
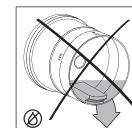
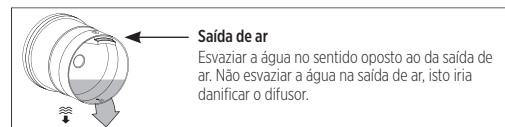

SOLUÇÃO DE PROBLEMAS

Estado	Causa(s) possível(eis)	Solução(ões)
Falha de arranque/ Encerramento prematuro	Água insuficiente	Adicionar menos de 150ML de água, ou não acima da marca de água (Máx).
	Ligação inadequada do fio de alimentação	Desligar a ficha do adaptador de corrente e reiniciar cuidadosamente.
Falha ou anormalidade de nebulização mas a luz está a funcionar	A água excede a linha de nível máximo	Esvaziar cuidadosamente o excesso de água até à linha de nível máximo.
	A placa de nevoeiro está entupida (pó, óleo, resíduos...)	Consultar a parte Manutenção para a limpeza da placa de nevoeiro.
	A entrada de ar está bloqueada	Certificar-se de que nada está a bloquear a entrada de ar localizada na parte inferior do difusor: O dispositivo deve ser colocado sobre uma superfície plana e dura. Se o problema persistir, contatar o serviço ao cliente.
Fuga de água	A tampa superior ou a tampa interior estão fora do centro de falta	Ajustar a tampa superior e a tampa interior para se certificar de que estão devidamente alinhadas.
	Elevada humidade/temperatura demasiado baixa ou demasiado alta	Ajustar a temperatura ambiente da humidade.
O comando não responde	A folha de isolamento ainda está em ligada (primeira utilização apenas)	Puxe suavemente a tira de plástico localizada na parte inferior do comando para deslizar da folha de isolamento da bateria.
	A bateria não tem energia	Substitua por uma nova bateria.

RECICLAGEM E ELIMINAÇÃO



Não elimine este produto com o lixo doméstico comum no fim da sua vida útil. Por favor, leve-o a um ponto de recolha para reciclagem de equipamento elétrico e eletrónico. As instruções sobre o método correto de eliminação são fornecidas pelo símbolo no produto, no manual de instruções, ou na embalagem. Os materiais são recicláveis, conforme indicado pelos símbolos. Ao reciclar materiais ou reutilizar aparelhos antigos de outras formas, está a dar um importante contributo para a proteção do ambiente. Por favor, peça à sua câmara local a localização dos pontos de eliminação autorizados.

INFORMAÇÃO PARA RETALHISTAS



Por favor, mantenha estas instruções para referência futura.



Apenas para uso interior.



Conformidade Europeia.

A Gries Deco Company GmbH declara que o difusor ipuro AIR SONIC aroma bottle IPU1901, IPU2901, IPU1902, IPU2902 está em conformidade com a requisitos essenciais da Diretiva Europeia de Compatibilidade Eletromagnética (2014/30/UE), a Diretiva de Baixa Tensão (2014/35/UE) e a Diretiva RoHS 2011/65/UE.



Tensão extra-baixa. Equipamento em instalações fixas e equipamento com requisitos especiais no que diz respeito à fiabilidade e disponibilidade.



Isolamento protetor. Equipamento que consome energia a ser fornecido a partir de uma instalação fixa. Ferramentas portáteis de eletrodomésticos.



Unidade de abastecimento separada.

IP20

Estimado cliente:

Lea detenidamente las instrucciones de uso antes de utilizar el aparato y guárdelas para futuras consultas. El dispositivo sólo puede ser utilizado por personas familiarizadas con las instrucciones de seguridad.

Índice

Descripción de las piezas	Pág. 54
Especificaciones técnicas	Pág. 55
Por su seguridad: advertencias generales de seguridad	Pág. 55
Instrucciones de uso	Pág. 57
Antes del primer uso	Pág. 57
Cómo utilizar AIR SONIC by ipuro	Pág. 57
Características	Pág. 58
Mantenimiento	Pág. 59
Solución de problemas	Pág. 60
Reciclaje y eliminación	Pág. 60
Información para minoristas	Pág. 61

DESCRIPCIÓN DE LAS PIEZAS

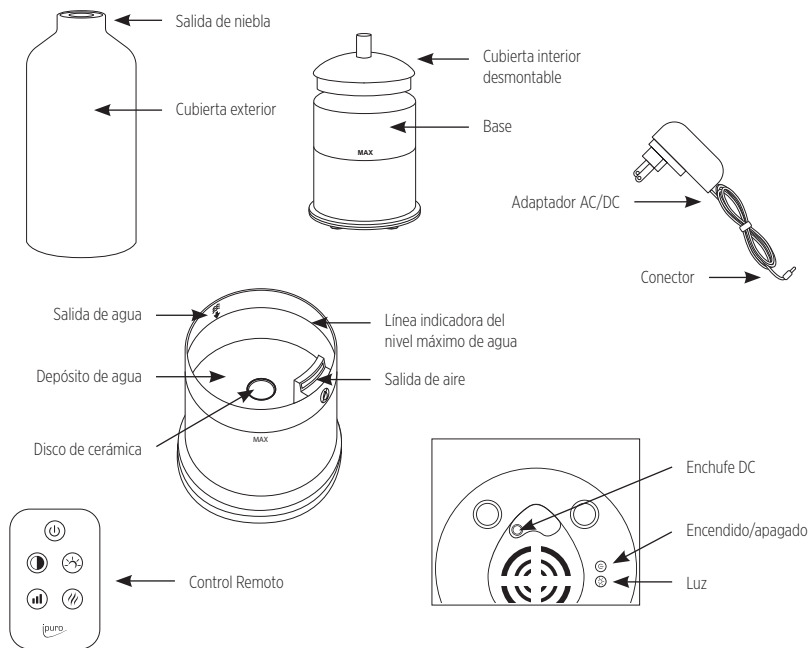

ESPECIFICACIONES TÉCNICAS

Difusor ipuro AIR SONIC aroma bottle

Datos del suministro energético

Identificador del modelo: SMS-01240050-S05
 Tensión de entrada: 100 – 240 V-, Frecuencia de la CA de entrada: 50/60 Hz
 Tensión de salida: 24,0 V $\overline{\text{---}}$, Intensidad de salida: 0,5 A, Potencia de salida: 12,0 W
 Eficiencia media en activo: 84,44 %
 Eficiencia a baja carga (10 %): 73,91 %
 Consumo eléctrico en vacío: 0,088 W

Datos sobre la batería

Batería del control remoto: 1 pila de botón 3V CR2025
 Composición química principal de la batería: dióxido de manganeso de litio
 Energía: 3,0 V 150 mAh

Otros datos técnicos:

Capacidad del depósito: 150 ml
 Medidas (L x A x A): 96 x 96 x 242 mm
 Recomendado para una superficie de: 25 – 30 m²
 Peso: aproximadamente 680 g
 Material: ABS, polipropileno, cerámica

Producto fabricado en China

No reservamos el derecho de realizar modificaciones y corregir errores en las características del equipo, características técnicas, colores y diseño.

POR SU SEGURIDAD: advertencias generales de seguridad

- Este aparato puede ser utilizado por niños a partir de los 8 años, por personas con capacidades físicas, sensoriales o mentales reducidas o con falta de experiencia y conocimientos, siempre que hayan recibido supervisión o instrucciones sobre el uso seguro del aparato y comprendan los peligros que conlleva. Los niños no deben jugar con el aparato. La limpieza y el mantenimiento por parte del usuario no deben ser realizados por niños sin supervisión.
- Este producto debe usarse siempre conforme a las leyes aplicables. No asumimos ninguna responsabilidad por pérdidas o daños causados por una instalación que no se haya realizado de acuerdo con las instrucciones proporcionadas.
- Este producto no es un juguete infantil. Manténgalo fuera del alcance de los niños o de cualquier otra persona no autorizada para tocarlo.
- Siempre que utilice la unidad, compruebe el enchufe para asegurarse de que está en buenas condiciones. Si detecta algún daño en la unidad, póngase en contacto con uno de los centros de servicio posventa para que lo reemplacen de inmediato. El usuario no está autorizado a desmontar o reparar el aparato por sí mismo.
- No utilice la unidad si el suministro de voltaje es inestable, ya que podría dañarla. El aparato sólo debe recibir un voltaje extra bajo de seguridad correspondiente a lo indicado en el aparato.
- En caso de fallo, desconecte la unidad del suministro energético y llévela a reparar. No ponga en marcha ningún aparato con un cable, enchufe o adaptador dañado, después de un fallo en el funcionamiento, o de sufrir una caída o daños de cualquier otro modo.
- El aparato solo debe utilizarse con la fuente de alimentación suministrada con el mismo.
- No se recomienda el uso de este aparato con un cable alargador.
- Este aparato no debe colocarse directamente debajo de un enchufe de toma de corriente.
- No coloque el aparato bajo la luz directa del sol, junto a un radiador o junto a un fuego abierto.
- Precaución: Incluye piezas pequeñas y pilas. No ingerir. Pueden resultar nocivas para la salud si se ingieren, pudiendo causar asfixia. Por favor, mantener los dispositivos pequeños fuera del alcance de los niños.
- El control remoto suministrado con este producto contiene una pila de botón. Si se ingiere la pila de botón, puede causar quemaduras internas graves en solo 2 horas y provocar la muerte. Mantenga las pilas nuevas y usadas fuera del alcance de los niños. Si el compartimento de las pilas no cierra de forma segura, deje de usar el producto y manténgalo fuera del alcance de los niños.

Si cree que pueden haberse tragado las pilas o encontrarse dentro de cualquier parte del cuerpo, solicite atención médica de inmediato.

PRECAUCIÓN: ¡Riesgo de explosión si la pila se reemplaza por una de tipo incorrecto! No ingerir la pila, se corre peligro de sufrir quemaduras químicas.

- El aparato solo debe utilizarse con los aceites aromáticos recomendados. El uso de otras sustancias puede dar lugar a un riesgo de material tóxico o incendio.
- Solo para ser utilizado con fines de difusión ambiental, no inhalar. **ATENCIÓN:** Las personas que sufren de sensibilidad al perfume deben tener cuidado al usar este producto con aceites perfumados.
- Utilizar en un ambiente entre 10 °C y 30 °C, y con suficiente ventilación de aire.
- Para un mantenimiento óptimo, utilice agua mineral (embotellada o del grifo). No sobrepase el nivel máximo de agua (150 ml). Vierta siempre el agua antes de añadir los aceites esenciales. No utilice aceites esenciales puros sin agua. Para un rendimiento óptimo, use solo agua limpia y fría. No use agua caliente.
- El uso continuo del difusor puede dañar el producto a largo plazo y acortar su vida útil.
- Vacíe el depósito cuando el aparato no esté en uso. Desconecte siempre el aparato de la fuente de alimentación cuando no esté en uso.
- Enchufe y desenchufe siempre el aparato con las manos secas para evitar descargas eléctricas.
- No dirija la niebla directamente a niños, mascotas, paredes, muebles o electrodomésticos.
- No bloquee ninguna entrada o salida de aire de ninguna manera.
- Cambie el agua del depósito con frecuencia para evitar la acumulación de suciedad que pueda dañar el aparato.

¡IMPORTANTE: Le recomendamos que limpie su difusor de aroma cada vez que cambie los aceites, ya que éstos pueden acumularse con el tiempo.

- Si penetra agua en el aparato, desenchufe inmediatamente el difusor y déjelo secar durante al menos 3 días antes de volver a utilizar.
- Asegúrese de que la salida de niebla no esté cubierta y mantenga una distancia suficiente con respecto a otros objetos.
- No sumergir en agua.
- Si penetra agua en el aparato, desenchufe el difusor de inmediato y déjelo secar durante al menos 3 días antes de volver a utilizar.
- Limpie el depósito de agua cada 3 días. No utilizar productos químicos (como ácidos, alcalinos, etc.) ni detergentes corrosivos para limpiar el aparato.
- Para descalcificar: llenar con partes iguales de vinagre blanco y agua, poner en marcha el aparato durante una hora, apagar y dejar reposar durante una hora.
- Tenga en cuenta que los niveles altos de humedad pueden favorecer la formación de organismos biológicos en el entorno.
- No permita que la zona alrededor del difusor se humedezca o moje. Si se genera humedad, apague el difusor.
- No dejar nunca agua en el depósito cuando el aparato no esté en uso.
- Vaciar y limpiar el difusor antes de guardar. Limpiar el difusor antes de volver a utilizarlo.
- Advertencia: Los microorganismos que pueden estar presentes en el agua o en el entorno donde se utiliza o almacena el aparato, pueden acumularse en el depósito de agua y ser arrastrados por el aire provocando riesgos muy graves para la salud si el agua no se renueva y el depósito no se limpia correctamente cada 3 días.
- Vaciar el depósito y rellenar cada tres días. Antes de volver a llenarlo, limpiar con agua corriente fresca o con productos de limpieza si así lo requiere el fabricante. Retirar cualquier resto de cal, depósitos o película que se haya formado en las paredes del depósito o en las superficies interiores, y secar todas las superficies.
- Utilizar este aparato únicamente como se describe en este manual. El fabricante no recomienda ningún otro uso, pues puede provocar incendios, descargas eléctricas o lesiones.

El fabricante no se responsabiliza de los daños causados por el uso inadecuado del depósito.

INFORMACIÓN SOBRE LA EFICACIA ANTIBACTERIANA DEL PRODUCTO:

Este artículo contiene un producto biocida que constituye la propiedad antibacteriana del depósito de agua. Este principio activo es silicato de plata y zinc

INSTRUCCIONES DE USO

- No colocar el dispositivo sobre superficies blandas, como alfombras o mantas, pues podrían obstruir los orificios de entrada de aire. Colocar únicamente sobre una superficie lisa, sin pelusas, no metálica, impermeable y nivelada.
- Este producto está pensado únicamente para su uso en interiores. Por favor, no usar en baños o áreas húmedas. No utilizar este aparato en las inmediaciones de un baño, una ducha o una piscina.
- El aparato y el cable de alimentación no deben utilizarse cerca de llamas. Mantener el cable alejado de superficies calientes y áreas donde se pueda pisar o tropezar con él.
- Utilizar el aparato únicamente sobre una superficie limpia, plana y resistente al calor.
- Apagar la unidad cuando no haya nadie en casa.
- No retirar la tapa ni cubrir el difusor cuando esté en uso.
- Desenchufar el aparato antes de realizar cualquier mantenimiento, como limpiarlo y llenar el depósito.

Función de seguridad de parada automática al quedarse sin agua:

El difusor se apaga automáticamente cuando el nivel del agua es demasiado bajo. Desconecte siempre el aparato de la fuente de alimentación cuando no esté en uso.

ANTES DEL PRIMER USO

Contenido de la caja

Abrir la caja y extraer el contenido con cuidado. Antes de desechar el embalaje, asegúrese de haber extraído los siguientes elementos:

- Difusor eléctrico
- Adaptador de corriente con cable (longitud 1,80 m)
- Control remoto
- Manual de funcionamiento

CÓMO UTILIZAR AIR SONIC BY IPURO

- Inserte el conector del adaptador en la entrada del enchufe DC en la parte inferior de la base del difusor.
- Coloque el difusor sobre una superficie plana, estable y alejado del borde.
- Retire la cubierta superior del difusor y luego retire la cubierta interna.
- Vierta agua mineral (agua embotellada o del grifo) en el depósito de agua hasta el nivel máximo indicado (150 ml).
- Agregue 5-10 gotas de aceite esencial.
- Vuelva a colocar la cubierta interna y la cubierta superior en el difusor. Asegúrese de que la salida de niebla y la cubierta exterior estén alineadas.
- Conecte el adaptador de corriente a una fuente de alimentación.

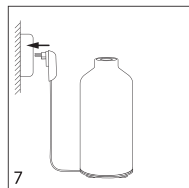
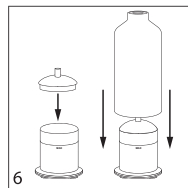
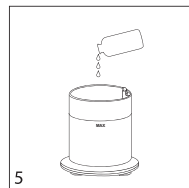
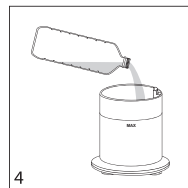
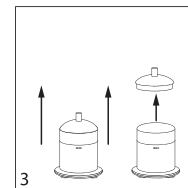
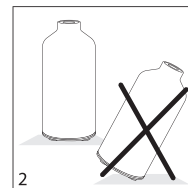
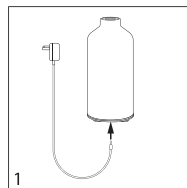

CARACTERÍSTICAS

CONTROL REMOTO

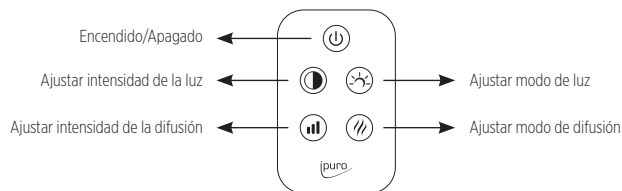

Botón de encendido:

Presionar 1 vez: difusión continua (nivel medio) + luz cálida (intensidad alta)

Presionar 2 veces: apagar todas las funciones

Botón de luz:

luz blanca cálida al encender el dispositivo.

Presionar 1 vez: luz de color cambiante

Presionar 2 veces: luz fija (se detiene en el color actual)

Presionar 3 veces: luz apagada

Presionar 4 veces: luz blanca cálida

(siguiendo este ciclo)

Al operar la función de luz sin difusión:

Presionar 1 vez: luz blanca cálida

Presionar 2 veces: luz que cambia de color

Presionar 3 veces: luz fija (se detiene en el color de luz actual)

Presionar 4 veces: luz apagada

(siguiendo este ciclo)

Botón de luz tenue:

luz cálida de intensidad alta al encender el dispositivo.

Presionar 1 vez: nivel medio

Presionar 2 veces: nivel bajo

Presionar 3 veces: nivel alto

(siguiendo este ciclo)

La luminosidad de la luz de color puede modificarse si se ha seleccionado permanentemente un color de luz mediante la tecla de modo de luz.

Botón de volumen de difusión:

difusión de nivel medio al encender el dispositivo.

Presionar 1 vez: difusión de nivel alto (30 ml +/- 5 ml por hora). La luz blanca cálida parpadea 3 veces como indicación.

Presionar 2 veces: difusión de nivel bajo (10 ml +/- 3 ml por hora). La luz blanca cálida parpadea una vez como indicación.

Presionar 3 veces: difusión media (20 ml +/- 5 ml por hora). La luz blanca cálida parpadea dos veces como indicación.

(siguiendo este ciclo)

Botón de difusión intermitente/continua:

difusión continua al encender el dispositivo.

Presionar 1 vez: modo intermitente: intervalos de 30 segundos

Presionar 2 veces: difusión apagada

Presionar 3 veces: modo continuo

(siguiendo este ciclo)

BOTONES EN LA BASE (UNIDAD DE BASE)

Hay dos botones de reserva ubicados debajo de la base.

(Por favor, utilice el control remoto para el funcionamiento principal.)

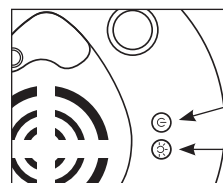

BOTÓN DE ENCENDIDO/
APAGADO

BOTÓN DE LUZ

Botón de ENCENDIDO/APAGADO:

Presionar 1 vez: difusión encendida (difusión continua a un nivel medio)

Presionar 2 veces: difusión apagada

Botón de luz:

Presionar 1 vez: luz blanca cálida (intensidad alta)

Presionar 2 veces: luz apagada

El difusor dejará de emitir niebla cuando el nivel del agua sea demasiado bajo. Desconecte siempre el aparato de la fuente de alimentación cuando no esté en uso.

MANTENIMIENTO

Los residuos de aceite perfumado y esencial pueden acumularse en el depósito de agua del difusor. Recomendamos limpiar el difusor cada 3 días en el caso de las unidades utilizadas de forma continua, o antes de cambiar los aceites.

Instrucciones de cuidado importantes:

Lavar a mano únicamente. No introducir en el lavavajillas.

No sumergir el difusor en agua.

Desenchufar siempre el difusor cuando no esté en uso.

Pasos para la limpieza:

1. Apagar el difusor y desconectar de la fuente de alimentación.
2. Retirar las cubiertas superior e interior.
3. Vaciar el agua que quede en la unidad vertiéndolo desde la parte posterior de la unidad. Evitar que salga agua por la salida de aire.
4. Usar un paño limpio, húmedo y suave para limpiar la unidad y eliminar todo rastro de fragancia o aceite acumulados en el depósito de agua. No utilizar limpiadores ni productos químicos corrosivos o abrasivos. Si la placa de niebla está obstruida, frotar suavemente y con cuidado el disco de cerámica con un bastoncillo de algodón, asegurándose de no arañarlo. Si es necesario eliminar los residuos de aceite pesados, agregar unas gotas de vinagre isopropílico o blanco diluido en agua. Verter la mezcla en el depósito de agua y limpiar con un paño limpio. Una vez finalizado este paso, vaciar la mezcla evitando que saga por la salida de aire. Enjuagar con agua limpia y dejar secar.

Ahora el difusor está limpio y listo para usar.

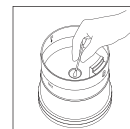
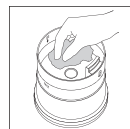
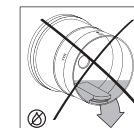
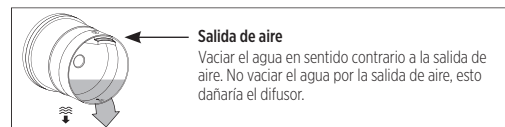

SOLUCIÓN DE PROBLEMAS

Estado	Posible(s) causa(s)	Solución/es
Fallo de arranque/apagado anticipado	Agua insuficiente	Agregar menos de 150 ml de agua o no sobrepasar la marca de agua (máx.).
	Conexión incorrecta del cable de alimentación	Desconectar el enchufe del adaptador de corriente y reiniciar con cuidado.
Fallo o anomalía en la función de niebla, pero la luz funciona	El agua sobrepasa la línea de nivel máximo	Vaciar el exceso de agua con cuidado hasta la línea de nivel máximo.
	La placa de niebla está obstruida (polvo, residuos de aceite...)	Consulte el apartado de mantenimiento para limpiar la placa de niebla.
	La entrada de aire está bloqueada	Asegúrese de que nada bloquee la entrada de aire ubicada en la parte inferior del difusor. El dispositivo debe colocarse sobre una superficie plana y dura. Si el problema persiste, póngase en contacto con el servicio de atención al cliente.
Fuga de agua	Las cubierta superior o interior están descentradas o no están	Ajustar la cubierta superior e interior para asegurarse de que estén correctamente alineadas.
	Alta humedad/temperatura demasiado baja o demasiado alta	Ajustar la temperatura ambiente de la humedad.
El control remoto no responde	La lámina de protección aún está puesta (solo para el primer uso)	Tirar suavemente de la tira de plástico ubicada en la parte inferior del control remoto para extraer la lámina de protección de la batería.
	La batería no está cargada	Colocar una pila nueva.

RECICLAJE Y ELIMINACIÓN



No desechar este producto junto con los residuos domésticos ordinarios al final de su vida útil. Llevarlo a un punto de recogida para el reciclaje de equipos eléctricos y electrónicos. Las instrucciones sobre el método correcto de eliminación se indican mediante el símbolo en el producto, en el manual de instrucciones o en el embalaje. Los materiales son reciclables, como indican los símbolos. Reciclando materiales o reutilizando electrodomésticos viejos de otras maneras, se realiza una importante contribución a la protección del medio ambiente. Por favor, consulte al comité local acerca de la ubicación de los puntos de reciclaje autorizados.

INFORMACIÓN PARA MINORISTAS



Guarde estas instrucciones para consultas futuras.



Sólo para su uso en interiores.



Conformidad europea.

Gries Deco Company GmbH declara por la presente que los difusores ipuro AIR SONIC aroma bottle IPU1901, IPU2901, IPU1902, IPU2902 cumplen con los requisitos esenciales de la Directiva Europea de Compatibilidad Electromagnética (2014/30/UE), la Directiva de Bajo Voltaje (2014/35/UE) y la Directiva RoHS 2011/65/UE.



Voltaje muy bajo. Equipos en instalaciones fijas y equipos con requisitos especiales en cuanto a fiabilidad y disponibilidad.



Aislamiento protector. Equipos que consumen energía alimentados desde una instalación fija. Herramientas portátiles para electrodomésticos.



Unidad de suministro independiente.

IP20

Hyvä asiakas

Lue käyttöohjeet huolellisesti ennen laitteen käyttöä ja säilytä käyttöohje tulevia tarpeita varten. Laitetta saavat käyttää vain henkilöt, jotka ovat lukeneet turvallisuusohjeet.

Sisältö

Osien kuvaus	sivu 62
Tekniset tiedot	sivu 63
Turvallisuutesi varmistaminen – Yleiset turvallisuutta koskevat varoitukset	sivu 63
Käyttöohjeet	sivu 65
Ennen ensimmäistä käyttökertaa	sivu 65
Miten AIR SONIC by ipuro tuotetta käytetään	sivu 65
Toiminnot	sivu 66
Huolto	sivu 67
Vianhaku	sivu 68
Kierrätys ja hävittäminen	sivu 68
Tietoa jälleenmyyjille	sivu 69

OSIEN KUVAUS

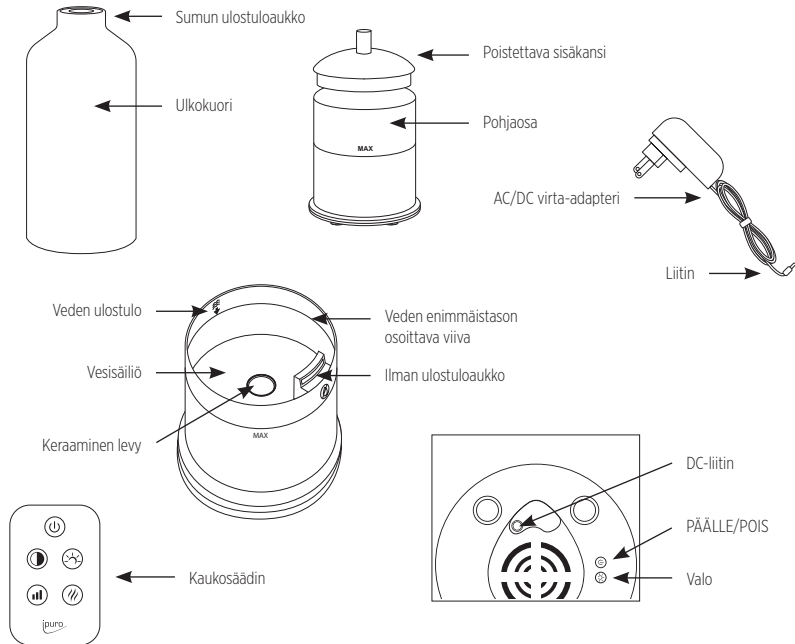

TEKNISET TIEDOT

ipuro AIR SONIC aroma bottle diffuuseri

Virtalähteen tiedot

Mallitunniste: SMS-01240050-S05
 Ottojännite: 100 – 240 V~, Tuloverkkotaajuus: 50/60 Hz
 Antojännite: 24,0 V ---, Antovirta: 0,5 A, Antoteho: 12,0 W
 Aktiivitiilan keskimääräinen hyötysuhde: 84,44 %
 Hyötysuhde alhaisella kuormituksella (10 %): 73,91 %
 Kuormittamattoman tilan tehonkulutus: 0,088 W

Akun tiedot

Kaukosäätimen paristo: 1 x nappiparisto 3V CR2025
 Pariston pääasiallinen kemiallinen koostumus: Litium-mangaanidioksidi
 Teho: 3,0 V 150 mAh

Tekniset lisätiedot

Säiliön tilavuus: 150 ml
 Mitat (P x L x K): 96 x 96 x 242 mm
 Pinta-alasuositus: 25 – 30 m²
 Paino: Noin 680 g
 Materiaali: ABS, PP, keramiikka

Tuote on valmistettu Kiinassa

Pidätämme oikeuden tehdä muutoksia ja korjata virheitä, jotka koskevat laitteen ominaisuuksia, teknisiä ominaisuuksia, väriä ja muotoilua.

TURVALLISUUTESI VARMISTAMINEN – Yleisiä turvallisuutta koskevia varoituksia

- Tätä laitetta voivat käyttää 8-vuotiaat ja sitä vanhemmat lapset ja henkilöt, joilla on fyysisiä, psyykkisiä tai aistirajoitteita, tai joihin puuttuu kokemusta ja tietoja, edellyttäen, että heitä valvotaan tai opastetaan laitteen turvallisessa käytössä ja he ymmärtävät siihen liittyvät vaarat. Lasten ei pidä antaa leikkiä tällä laitteella. Lapset eivät saa huoltaa tai puhdistaa laitetta ilman valvontaa.
- Tätä tuotetta on aina käytettävä sovellettavien lakien mukaisesti. Emme vastaa vahingoista tai vaurioista, jotka aiheutuvat asennuksesta, jota ei ole suoritettu annettujen ohjeiden mukaisesti.
- Tämä laite ei ole leikkikalu. Pidä se lasten ja luvattomien henkilöiden ulottumattomissa.
- Aina kun käytät laitetta, tarkasta pistokkeen moitteeton kunto. Jos havaitset laitteessa minkä tahansa vian, ota välittömästi yhteyttä ilmoitettuun huoltopalveluun laitteen vaihtamiseksi. Käyttäjää ei saa purkaa tai korjata laitetta itse.
- Älä käytä laitetta, jos jännitelähde ei ole vakaa, koska se voi vahingoittaa laitetta. Laitetta saa käyttää vain suojapienjännitteellä laitteessa olevien merkintöjen mukaisesti.
- Jos esiintyy häiriötä, irrota laite verkkoliitännästä ja korjauta se. Älä käytä laitetta, jos laitteen johto, pistoke tai adapteri on vahingoittunut tai laitteessa on ollut häiriö tai se on pudonnut tai vaurioitunut jollakin tavalla.
- Laitetta saa käyttää vain laitteen mukana toimitetulla virtalähteellä.
- Tätä laitetta ei suositella käytettäväksi jatko-johdon kanssa.
- Tätä laitetta ei saa sijoittaa välittömästi pistorasian alapuolelle.
- Älä sijoita laitetta suoraan auringonvaloon, lämmittimen tai avotulen viereen.
- Varoitus: Sisältää pienosia ja paristoja. Näitä osia ei saa niellä. Nieltynä ne voivat vahingoittaa terveyttä ja aiheuttaa tukehtumisen. Pidä pienosat lasten ulottumattomissa.
- Tämän tuotteen mukana toimitettu kaukosäädin sisältää nappipariston. Jos nappiparisto niellään, se voi aiheuttaa jo kahden tunnin sisällä vakavia, kuolemaan johtavia sisäisiä palovammoja. Pidä uudet ja käytetyt paristot aina lasten ulottumattomissa. Jos paristokotelo ei sulkeudu turvallisesti, lopeta tuotteen käyttö ja säilytä se lasten ulottumattomissa. Jos epäilet, että paristoja on nieltä tai niitä on tunkeutunut kehon sisällä, ota välittömästi yhteyttä lääkäriin.
- VAROITUS:** Räjähdysvaara, jos vaihdetaan vääräntyyppinen paristo! Älä niele paristoja, kemiallisen syöpymisen vaara.
- Laitetta saa käyttää vain suositeltujen tuksuöljijien kanssa. Muiden aineiden käyttö voi aiheuttaa myrkyllisten aineiden tai tulipalon vaaran.

14. Käytettäväksi vain huoneilman raikastamiseen ja kostuttamiseen, ei hengitettäväksi. HUOMAA: Hajusteille yliherkkien ihmisten pitää varoa käyttäessään tuotetta hajustettujen öljyjen kanssa.
15. Käytä ympäristön 10–30 °C lämpötilassa ja riittävällä tuloilmalla.
16. Optimaalisen hoidon varmistamiseksi käytä mineraalivettä (pullovetta tai vesijohtovettä). Älä ylitä veden enimmäistason rajaa (150 ml). Kaada aina ensin vesi pulloon ja lisää vasta sen jälkeen eteerinen öljy. Älä käytä eteerisiä öljyjä yksinään ilman vettä. Optimaalisen toiminnan varmistamiseksi käytä vai puhdasta, kylmää vettä. Älä käytä lämmintä vettä.
17. Diffuuserin jatkuva käyttö voi vahingoittaa tuotetta pitkällä aikavälillä ja lyhentää sen käyttöikää.
18. Tyhjänsä säiliö, kun laitetta ei käytetä. Irrota aina laite verkkoliitännästä, kun sitä ei käytetä.
19. Liitä ja irrota laitteen pistoke kuivilla käsillä sähköskujen välttämiseksi.
20. Älä kohdistaa sumua suoraan lapsiin, lemmikkieläimiin, seiniin, huonekaluihin tai sähkölaitteisiin.
21. Älä tuki ilmanotto- tai poistoaukkoja millään tavoin.
22. Vaihda säiliön vai säännöllisesti liian kertymisen estämiseksi, koska se voi vahingoittaa laitetta.

TÄRKEÄÄ: Suosittelemme, että puhdistat aromaattisen diffuuserin aina, kun vaihdat öljyjä, koska aromaattiset öljyt voivat saostua ajan myötä.

23. Jos laitteeseen pääsee tunkeutumaan vettä, irrota pistoke välittömästi, ja anna laitteen kuivua kolmen päivän ajan ennen käytön jatkamista.
24. Tarkasta, että sumun ulostuloaukko ei ole peitettynä, ja varmista riittävä etäisyys muihin kohteisiin.
25. Älä upota veteen.
26. Jos laitteeseen pääsee vettä, irrota pistoke välittömästi, ja anna laitteen kuivua vähintään kolmen päivän ajan ennen käytön jatkamista.
27. Puhdista vesisäiliö kolmen päivän välein. Älä käytä laitteen puhdistuksessa kemiallisia tuotteita (kuten happeja, emäksiä jne.) tai korroosiota aiheuttavia puhdistusaineita.
28. Kalkinpoisto: Täytä vesietikkaliuoksella, jossa on yhtä suuri määrä molempia ainesosia, anna laitteen toimia tunnin ajan, kytke sen jälkeen pois päältä ja pidä tunti käyttämättä.
29. Ota huomioon, että korkea ilmankosteus voi voimistaa pieneliöiden kasvua ympäristössä.
30. Älä päästä diffuuserin ympäristöä kastumaan tai kostumaan. Jos esiintyy kosteutta, kytke diffuuseri pois päältä.



31. Älä koskaan jätä vettä säiliöön, kun laite ei ole käytössä.
32. Tyhjänsä ja puhdista diffuuseri ennen varastointia. Puhdista diffuuseri ennen seuraavaa käyttökertaa.
33. Varoitus: Laitteen käyttö- ja säilytysympäristössä sekä vedessä esiintyvät mikro-organismit voivat lisääntyä vesisäiliössä, ja ne voivat päästä laitteen kautta ilmaan ja aiheuttaa vakavia terveysvaaroja, jos vettä ei vaihdeta ja säiliötä puhdisteta huolellisesti kolmen päivän välein.
34. Tyhjänsä säiliö ja täytä vedellä kolmen päivän välein. Puhdista säiliö puhtaalla vesijohtovedellä ja puhdistusaineella valmistajan ohjeiden mukaisesti ennen säiliön täyttämistä. Poista kaikki kattilakivi, saostumat tai kalvot, jotka muodostuvat säiliön sivuseinämiin tai sisäpinnolle ja kuivaa pinnat pyyhkimällä.
35. Käytä laitetta vain tämän käyttöohjeen kuvauksen mukaisesti. Valmistaja ei suosittele mitään muuta käyttöä ja sellainen voi aiheuttaa tulipalon, sähköiskun tai tapaturmia.

Valmistaja ei vastaa laitteen tarkoituksen vastaisen käytön aiheuttamista vahingoista.

TIETOA TUOTTEEN BAKTEEREITA TORJUVASTA TEHOSTA:

Tämä tuotenimike sisältää biosidituotteen, joka parantaa vesisäiliön bakteereita torjuvaa ominaisuutta. Vaikuttava aine on: hopea-sinkkiliikaatti

KÄYTTÖOHJEET

1. Älä aseta laitetta pehmeille alustoille kuten mattojen tai nukkamattojen päälle, jotka voivat tukki ilman tulovirtausaukot. Aseta vain sileälle, nukkattomalle, ei-metalliselle, vedenkestävälle ja tasaiselle alustalle.
2. Tämä laite on tarkoitettu vain sisäkäyttöön. Älä käytä laitetta kylpyhuoneissa tai kosteilla alueilla. Älä käytä tätä laitetta kylpyammeen, suihkun tai uima-altaan välittömässä ympäristössä.
3. Laitetta ja liitäntäjohtoa ei pidä käyttää avotulen läheisyydessä. Pidä sähköjohto aina etäällä kuumista pinnoista ja alueista, joilla sen päältä voi kävellä tai siihen voi kompastua.
4. Käytä laitetta vain puhtaalla, tasaisella ja lämmönkestävällä alustalla.
5. Kytke laite pois päältä, jos kukaan ei ole kotona.
6. Älä poista kantta tai peitä diffuuseria, kun laite on toiminnassa.
7. Irrota laite verkkoliitännästä ennen hoito- ja puhdistustöiden aloittamista tai laitteen täyttämistä.

Automaattisen sammutuksen turvatoiminto vedenpuutteen yhteydessä:

Diffuuseri kytkeytyy automaattisesti pois päältä, kun vedenpinnan taso laskee liian alhaiseksi. Irrota aina adapteri pistorasiasta, kun sitä ei käytetä.

ENNEN ENSIMMÄISTÄ KÄYTTÖKERTAA

Laatikon sisältö

Avaa laatikko ja poista sisältö varovaisesti. Tarkasta ennen pakkauksen hävittämistä, että ole ottanut sisältä kaikki osat:

- sähkötoiminen diffuuseri
- virta-adapteri johdon kanssa (pituus 1,80 m)
- kausokasäädin
- käyttöohje

MITEN AIR SONIC BY IPURO tuotetta käytetään

1. Työnnä adapterin pistoke diffuuserin pohjaosassa olevaan tasavirtaliittimeen.
2. Sijoita diffuuseri tasaisella ja vakaalla alustalle etäälle reunasta.
3. Poista diffuuserin yläosa ja sen jälkeen pohja-osan kansi.
4. Kaada mineraalivettä (pullosta tai hanavettä) vesisäiliöön merkittyyn enimmäistason asti (150 ml).
5. Lisää 5–10 tippaa eteeristä öljyä.
6. Aseta sisäosan kanssi ja diffuuserin yläosa paikoilleen. Tarkasta, että sumun ulostuloaukko ja yläosa ovat kohdakkain.
7. Työnnä virta-adapteri pistorasiaan.

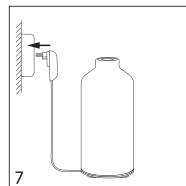
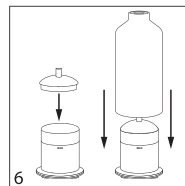
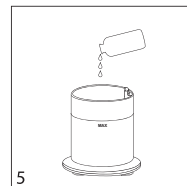
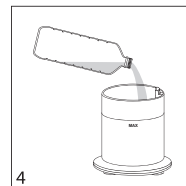
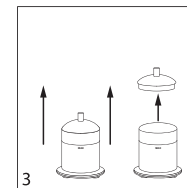
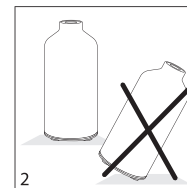
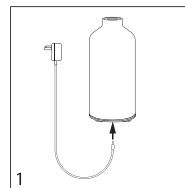

TOIMINTA KAUKOSÄÄDIN

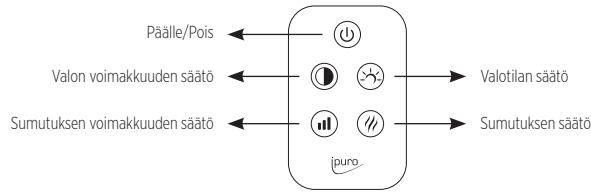

Virtapainike:

- 1. painallus:** Jatkuva sumutus (keskitaso) ja lämmin valo (korkeatasoinen voimakkuus)
- 2. painallus:** Kytkee kaikki toiminnot pois päältä.

Valopainike:

Heti, kun laite on kytketty päälle, lämmin valkoinen valo.

- 1. painallus:** väriä vaihtava valo
- 2. painallus:** kiinteä valo (jää senhetkiseen valonväriin)
- 3. painallus:** valo sammuu
- 4. painallus:** lämmin valkoinen valo (tämän jälkeen jaksottain)

Kun käytät valotoimintoa ilman diffuusiotä.

- 1. painallus:** lämpimän valkoinen valo
- 2. painallus:** väriä vaihtava valo
- 3. painallus:** kiinteä valo (jää senhetkiseen valonväriin)
- 4. painallus:** pois päältä (tämän jälkeen jaksottain)

Himmennetyin valon painike:

Heti, kun laite on kytketty päälle, lämmin valkoinen valo.

- 1. painallus:** keskitaso
- 2. painallus:** matala taso
- 3. painallus:** voimakas taso (tämän jälkeen jaksottain)

Väriksen valon kirkkautta voidaan muuttaa, jos valon väri on valittu pysyvästi valotilanäppäimellä.

Sumutusmäärän painike:

Heti, kun laite on kytketty päälle, keskitasoinen sumutus.

- 1. painallus:** korkeatasoinen sumutus (30 ml +/- 5 ml per tunti). Lämmin valkoinen valo vilkkuu 3 kertaa merkiksi.
- 2. painallus:** matalatasoinen sumutus (10 ml +/- 3 ml per tunti). Lämmin valkoinen valo vilkkuu kerran merkiksi.
- 3. painallus:** keskitasoinen sumutus (20 ml +/- 5 ml per tunti). Lämmin valkoinen valo vilkkuu kaksi kertaa merkiksi. (tämän jälkeen jaksottain)

Sumutus jaksollinen/jatkuva -painike:

Heti, kun laite on kytketty päälle, jatkuva sumutus.

- 1. painallus:** jaksollinen tila: 30 sekunnin aikavälein
- 2. painallus:** sumutus pois päältä
- 3. painallus:** jatkuva tila (tämän jälkeen jaksottain)

PAINIKKEET POHJAOSASSA (POHJAYKSIKKÖ)

Pohjaosan alapuolella on kaksi varmistuspainiketta.

(Käytä kaukosäädintä pääkäyttöön.)

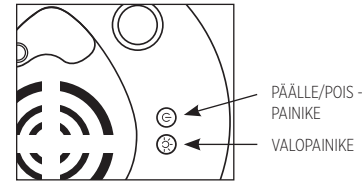

PÄÄLLE/POIS -painike:

- 1. painallus:** sumutus päällä (jatkuva sumutus keskitasolla)
- 2. painallus:** sumutus pois päältä

Valopainike:

- 1. painallus:** lämmin valkoinen valo (korkeatasoinen voimakkuus)
- 2. painallus:** valon sammuminen

Diffuuseri lopettaa sumuttamisen, kun veden pinnantasoo on liian matala.

Irrota aina adapteri pistorasiasta, kun sitä ei käytetä.

HOITO

Tuoksuöljyjen ja eteeristen öljyjen seostumia voi muodostua diffuuserin vesisäiliöön. On suositeltavaa, että puhdistat diffuuserin kolmen päivän välein, jos laite on jatkuvassa käytössä tai ennen kuin vaihdat öljyä.

Tärkeitä hoito-ohjeita:

Vain käsinpesu. Älä koskaan laita astianpesukoneeseen.

Älä koskaan upota diffuuseria veteen.

Irrota diffuuseri sähköverkosta, kun se ei ole käytössä.

Puhdistusvaiheet:

- Kytke diffuuseri pois päältä ja irrota pistoke virtalähteestä.
- Poista yläosa ja sisäpuoliset kannet.
- Tyhjennä jäämävesi kaatamalla ulos yksikön takapuolelta. Varo päästämästä vettä virtamaan ilman ulostuloaukon kautta.
- Käytä puhdasta, kosteaa ja pehmeää liinaa laitteen puhdistamisessa ja poista kaikki vesisäiliöön muodostuneet tuoksu tai eteeristen öljyjen jäämät. Älä käytä korroosiota aiheuttavia tai hioivia puhdistusaineita tai kemikaaleja. Jos sumutuslevy on tukkeutunut, hiero keraaminen levy varovasti puhtaaksi pumpulipuikolla ja varo, että et naarmuta sitä. Jos on poistettava voimakkaita öljyseostumia, lisää muutama tippa isopropyylä tai etikkaa veteen sekoitettuna. Kaada seos vesisäiliöön ja pyyhi puhtaalla liinalla. Kun tämä vaihe on suoritettu, kaada seos ulos ja varo samalla ilman ulostuloaukkoa. Huuhtelee puhtaalla vedellä ja anna kuivua.

Sen jälkeen diffuuseri on puhdas ja käyttövalmis.

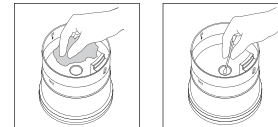
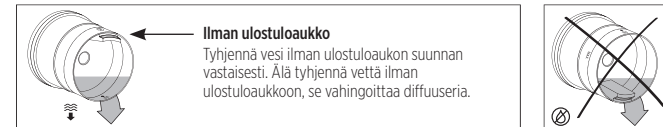

VIANHAKU

Tila	Mahdolliset syyt	Korjaukset
Käynnistyshäiriö / ennenaikainen sammuminen	Vedenpuute	Lisää alle 150 ml vettä, siis älä ylitä vesimerkintää (Max).
	Virheellinen sähköjohdon liitäntä	Irrota virta-adaptteri pistorasiasta ja työnnä varovasti takaisin.
Ei sumuta normaalisti tai sumutus epäonnistuu, mutta valot toimivat	Vesi ylittää enimmäistason merkkiviivan	Poista liiallista vettä varovasti siten, että vedenpinta on enimmäistason merkkiviivalla.
	Sumutuslevy on tukkeutunut (pölyä, öljyä, jäämiä...)	Lue hoitoa koskeva kappale sumutuslevyn puhdistusta varten.
	Ilman tuloaukko on tukkeutunut	Tarkasta, että mikään ei tuki ilman tuloaukkoa, joka on diffuuserin alaosassa: Laitte on sijoitettava tasaisella ja kovalle alustalle. Jos ongelma ei korjaannu, ota yhteyttä asiakaspalveluun.
Vesivuoto	Yläosa ja sisäkansi eivät ole kohdakkain tai ne puuttuvat.	Kohdista yläosa ja sisäkansi ja tarkasta, että ne ovat kunnolla kohdakkain.
	Korkea kosteus / lämpötila liian matala tai liian korkea	Säädä huonelämpötila ja kosteus.
Kaukosäädin ei reagoi	Eristekalvo on yhä paikallaan (vain ensimmäinen käyttökerta)	Vedä varovasti kaukosäätimen alaosaan sijoitetusta muoviliuskasta pariston eristeen poistamiseksi.
	Paristossa ei ole latausta	Vaihda paristo.

KIERRÄTYS JA HÄVITTÄMINEN



Kun tuote on käytetty loppuun, älä hävitä sitä tavallisen sekajätteen mukana. Vie se kierrätettävien elektronisten ja sähkölaitteiden keräyspisteeseen. Asianmukaisen hävittämismenettelyn ohjeet on esitetty tuotteessa symbolin vieressä, käyttöohjeessa tai pakkauksessa. Materiaalit ovat kierrätettäviä symbolin osoittamalla tavalla. Kierrättämällä materiaalit tai käyttämällä vanhoja laitteita uudelleen osallistut merkittävä tavalla ympäristön suojelemiseen. Kysy paikallishallinnosta hyväksytyjen keräys- ja hävittämispaikkojen sijainnit

TIETOA JÄLLEENMYYJILLE



Säilytä ohjeet tulevaa käyttöä varten.



Vain sisäkäyttöön.



Eurooppalainen vaatimustenmukaisuus.

Gries Deco Company GmbH vakuuttaa täten, että ipuro AIR SONIC aroma bottle IPU1901, IPU2901, IPU1902, IPU2902 on Euroopan sähkömagneettista yhteensopivuutta koskevan direktiivin (2014/30/EU), pienjännitedirektiivin (2014/35/EU) ja RoHS-direktiivin 2011/65/EU olennaisten vaatimusten mukainen.



Pienjännite. Laitteet kiinteissä asennuksissa ja laitteet, joille on luotettavuuden ja käytettävyyden suhteen erityisvaatimuksia.



Suojaeristys. Sähköä kuluttavat laitteet, jotka kytketään kiinteään sähköverkkoon. Kotitalouslaitteet ja kannettavat työkalut.



Erillinen virtalähde.

IP20

Bästa kund,
Läs bruksanvisningen noggrant innan du börjar använda produkten och spara den för framtida bruk. Produkten får användas endast av personer som är förtrogna med säkerhetsinstruktionerna.

Innehåll

Beskrivning av komponenter	Sida 70
Tekniska specifikationer	Sida 71
För din säkerhet – allmänna säkerhetsvarningar	Sida 71
Bruksanvisning	Sida 73
Före första användning	Sida 73
Så här används AIR SONIC by ipuro	Sida 73
Funktionalitet	Sida 74
Underhåll	Sida 75
Återvinning och bortskaffning	Sida 76
Information för återförsäljare	Sida 77

BESKRIVNING AV KOMPONENTER

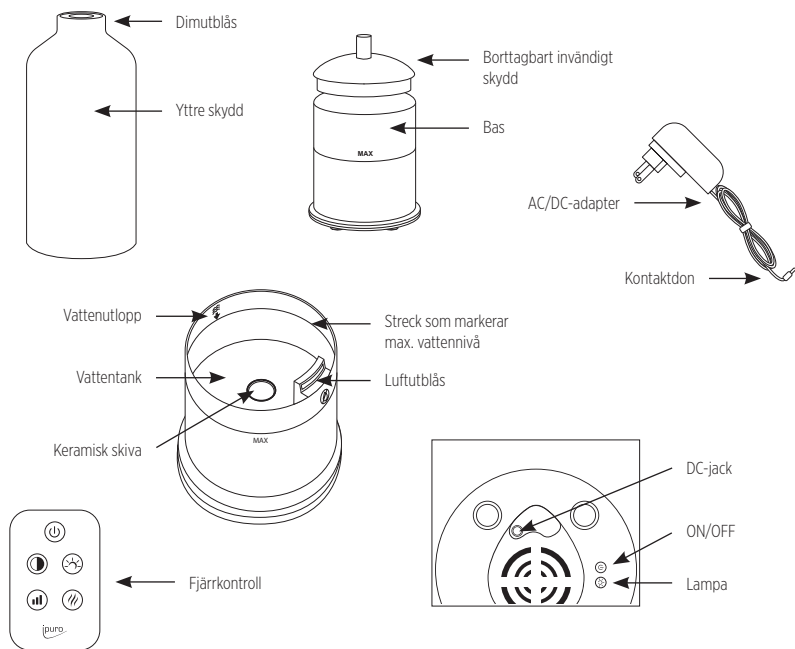

TEKNISKA SPECIFIKATIONER

ipuro AIR SONIC aroma bottle diffusor

Uppgifter om strömförsörjning

Modellbeteckning: SMS-01240050-S05
 Ingående spänning: 100 – 240 V~. Ingående frekvens (växelström): 50/60 Hz
 Utgående spänning: 24,0 V $\overline{\text{---}}$. Utgående ström: 0,5 A, Utgående effekt: 12,0 W
 Genomsnittlig verkningsgrad i aktivt läge: 84,44 %
 Verkningsgrad vid låg last (10 %): 73,91 %
 Elförbrukning vid noll-last: 0,088 W

Uppgifter om batterier:

Batteri till fjärrkontrollen: 1 x knappcell Li-Mn 3V CR2025
 Batteriets huvudsakliga kemiska sammansättning: Litium-mangandioxid
 Effekt: 3,0 V 150 mAh

Ytterligare tekniska detaljer

Tankvolym: 150 ml
 Dimensioner (L x B x H): 96 x 96 x 242 mm
 Rekommenderas för en yta om: 25 – 30 m²
 Vikt: Ca 680 g
 Material: ABS, PP, keramik

Produkten tillverkad i Kina

Vi förbehåller oss rätten att göra ändringar och korrigera misstag avseende utrustningsegenskaper, tekniska egenskaper, färger och design.

FÖR DIN SÄKERHET – allmänna säkerhetsvarningar

1. Denna produkt kan användas av barn från 8 års ålder, av personer med reducerad fysisk, sensorisk eller mental förmåga eller med brist på erfarenhet och kunskap, förutsatt att de står under uppsikt eller har instruerats i en säker användning av produkten och förstår de faror som kan uppträda i samband med den. Barn får inte tillåtas leka med produkten. Rengöring och underhåll genom användare får inte utföras av barn som inte står under uppsikt.
2. Denna produkt måste alltid användas enligt tillämpliga lagar. Vi ikläder oss inget ansvar för förlust eller skadade som orsakas av en installation som inte har genomförts enligt instruktionerna.
3. Denna produkt är ingen leksak. Förvara den utom räckhåll för barn eller andra som inte är behöriga att använda den.
4. Alltid när du använder produkten måste du kontrollera kontakten för att säkerställa att den är i gott skick. Vid skador på enheten: kontakta något av de after-sales servicecentra, för ett omedelbart utbyte. Användaren har inte befogenhet att själv demontera eller reparera produkten.
5. Använd inte produkten om spänningsförsörjningen är instabil; det kan skada den. Produkten skall försörjas endast vid extralåg säkerhetsspänning enligt märkningen på produkten.
6. I händelse av fel: fränskjil produkten från strömförsörjningen och låt reparera den. Använd inte en produkt med skadad kabel, kontakt, adapter eller efter att produkten är felfungerande eller har tappats eller skadats på något sätt.
7. Apparaten får endast användas med det nätaggregat som medföljer apparaten.
8. Denna produkt rekommenderas inte för användning med förlängningskabel.
9. Denna produkt får inte placeras omedelbart under ett eluttag.
10. Placera inte produkten i direkt solljus, invid värmelement eller öppen eld.
11. Se upp: Innehåller smältdelar och batterier. De får inte sväljas ned. De kan vara hälsofarliga vid nedsväljning och kan orsaka kvävning. Tank på att hålla smältdelar utom räckhåll för barn.
12. Den fjärrkontroll som levereras med produkten innehåller ett knappcells batteri. Om knappcells batteriet sväljs ned kan det orsaka svåra invärtas brännskador på endast 2 timmar samt dödsfall. Håll både nya och använda batterier utom räckhåll för barn. Om batterifacket inte stängs korrekt: sluta använda produkten och förvara den utom räckhåll för barn. Vid misstanke om att batterier kan ha svälts ned eller hamnat någonstans inne i kroppen måste läkare uppsökas omedelbart.

SE UPP: Risk för explosion om batteriet byts ut mot fel typ!! Svälj inte batteriet; risk för kemiska brännskador.

13. Produkten får användas endast med rekommenderade doftoljor. Användning av andra ämnen kan medföra risk för toxiskt material eller brand.
 14. Får användas endast för rumsdiffusion; får ej inandas. OBS: Personer som är känsliga för parfymer bör vara försiktiga vid användning av denna produkt med doftoljor.
 15. Användning skall äga rum i en miljö mellan 10 °C och 30 °C och med adekvat luftförsörjning.
 16. För optimalt underhåll: använd mineralvatten (flask- eller kranvatten). Överskrid inte den maximala vattennivån (150 ml). Håll alltid i vattnet innan du tillsätter essentiella oljor. Använd inte rena essentiella oljor utan vatten. För optimala prestanda: använd endast rent, kallt vatten. Använd inte hetvatten.
 17. Kontinuerlig användning av diffusorn kan skada produkten på lång sikt och förkorta dess livslängd.
 18. Töm tanken när produkten inte används. Frånskilj alltid produkten från strömförsörjningen när den inte används.
 19. Sätt alltid i och lossa produktens kontakt med torra händer, för att undvika strömstötar.
 20. Rikta inte dimman direkt mot barn, husdjur, väggar, möbler eller elapparater.
 21. Blockera inga luftinsug eller -utblås på något som helst sätt.
 22. Byt vatten i tanken ofta för att undvika alstring av föroreningar som kan skada produkten.
- VIKTIGT:** Vi rekommenderar att man rengör aromdiffusorn varje gång man byter olja, detta eftersom essentiella oljor kan ackumuleras med tiden.
23. Om vatten tränger in i produkten: dra omedelbart ur kontakten till diffusorn och låt den torka i minst 3 dygn innan den används igen.
 24. Kontrollera att dimutblåset inte är blockerat, och se till att ha tillräckligt avstånd till andra föremål.
 25. Får ej sänkas ned i vatten.
 26. Om vatten tränger in i produkten: dra omedelbart ur kontakten till diffusorn och låt den torka i minst 3 dygn innan den används igen.
 27. Rengör vattentanken var 3:e dag. Använd inte kemiska produkter (t.ex. syror, alkaliner etc.) eller korroderande rengöringsmedel till rengöring av produkten.
 28. För avkalkning: Fyll med lika delar ättika och vatten, låt produkten gå i en timme; stäng av den och låt den vila i en timme.
 29. Tänk på att höga fuktnivåer kan främja tillväxten av biologiska organismer i miljön.
 30. Låt inte området runt diffusorn bli fuktigt eller vått. Om fukt uppträder måste man stänga av diffusorn.
31. Lämna aldrig kvar vatten i tanken när produkten inte används.
 32. Töm och rengör diffusorn innan den plockas undan. Rengör diffusorn före nästa användning.
 33. Varning: Mikroorganismer som kan finnas i vattnet eller i den miljö där produkten används eller förvaras kan växa i vattentanken och blåsas ut i luften, vilket medför mycket omfattande hälsorisker om vattnet inte töms ut och tanken inte rengörs noggrant var 3:e dag.
 34. Töm tanken och fyll på den igen var tredje dag. Före återfyllning skall den rengöras med rent kranvatten eller rengöringsmedel om tillverkaren så kräver. Avlägsna ev. kalk, avlagringar eller film som har bildats på sidorna av tanken eller på invändiga ytor, och torka alla ytor torra.
 35. Använd denna produkt endast enligt beskrivningen i denna manual. Någon annan användning rekommenderas inte av tillverkaren, utan kan orsaka brand, strömstötar eller personskador.



Tillverkaren är inte ansvarig för skador som orsakas av felaktig användning av produkten.

INFORMATION OM DEN ANTIBAKTERIELLA EFFEKTEN AV PRODUKTEN:

Denna produkt innehåller en biocidprodukt som skall upprätthålla den antibakteriella funktionen hos vattentanken. Den aktiva substansen är: silver-zink-silikat

BRUKSANVISNING

1. Placera inte produkten på mjuka ytor, t.ex. mattor eller liknande som kan blockera luftinsugshålen. Placera produkten endast på en slät, ludfri, icke-metallisk, vattentät och jämn yta.
2. Produkten är avsedd endast för inomhusbruk. Den får inte användas i badrum eller våta områden. Använd inte denna produkt i omedelbar närhet av badrum, dusch eller swimmingpool.
3. Produkten och försörjningskabeln får inte användas i närheten av lågor. Håll kabeln borta från heta ytor och områden där det finns risk för att någon trampar på eller snubblar över den.
4. Använd produkten endast på en ren, slät och värmeresistent yta.
5. Stäng av produkten när ingen är hemma.
6. Ta inte bort locket eller täck inte diffusorn när produkten används.
7. Dra ur kontakten till produkten före allt underhåll, t.ex. rengöring och påfyllning av produkten.

Auto-stopp säkerhetsfunktion vid vattenbrist:

Diffusorn stängs av automatiskt när vattennivån blir alltför låg.

Frånskilj alltid adaptern från eluttaget när den inte används.

FÖRE FÖRSTA ANVÄNDNING

Förpackningsinnehåll

Öppna lådan och ta försiktigt ut innehållet. Innan du kastar bort förpackningen

måste du ha plockat ut följande artiklar:

- Elektrisk diffusor
- Strömförsörjningsadapter med kabel (längd 1.80 m)
- Fjärrkontroll
- Bruksanvisning

SÅ HÄR ANVÄNDER DU AIR SONIC BY IPURO

1. Sätt i adapters kontakt i Dc-jackingången på botten av diffusorns bas.
2. Placera diffusorn på en jämn och stabil yta, borta från kanten.
3. Ta bort diffusorns övre skydd och ta sedan bort det invändiga skyddet.
4. Håll mineralvatten (flask- eller kranvatten) i vattentanken upp till den markerade max.nivån (150 ml).
5. Tillsätt 5-10 droppar essentiell olja.
6. Sätt tillbaka det invändiga skyddet och det övre skyddet på diffusorn. Se till att dimutloppet och det yttre skyddet är inriktade.
7. Sätt i strömadaptern i ett eluttag.

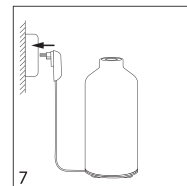
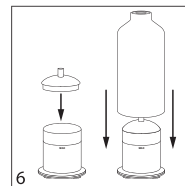
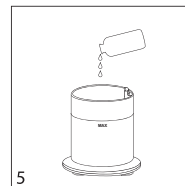
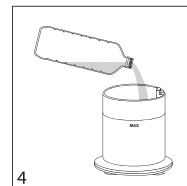
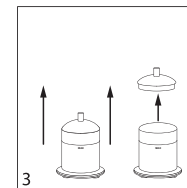
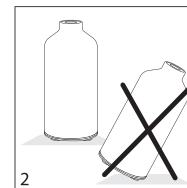
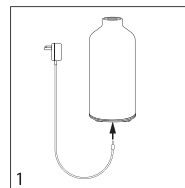

FUNKTIONALITET FJÄRRKONTROLL

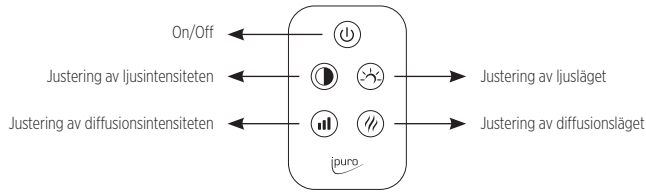

Strömknapp: [Power button]

1:a tryckning: Kontinuerlig diffusion (mediumnivå) + varmt ljus (medium intensitet)
2:a tryckning: Stäng av alla funktioner

Ljusknapp: [Light intensity button]

Redan med varmvitt ljus när produkten knäpps på.
1:a tryckning: färgväxlande ljus
2:a tryckning: fast sken (stannar på aktuell ljusfärg)
3:e tryckning: ljuset slocknar
4:e tryckning: varmvitt ljus (cyklisk sekvens)

Vid drift av ljusfunktionen utan diffusion:

1:a tryckning: varmvitt ljus
2:a tryckning: färgväxlande ljus
3:e tryckning: fast sken (stannar på aktuell ljusfärg)
4:e tryckning: ljuset slocknar (cyklisk sekvens)

Ljusedimningsknapp: [Light dimmer button]

Redan med medium varm ljusintensitet när produkten knäpps på.
1:a tryckning: hög nivå
2:a tryckning: låg nivå
3:e tryckning: medium nivå (cyklisk sekvens)
Ljusstyrkan hos det färgade ljuset kan ändras om en ljusfärg har valts permanent med ljuslägesknappen.

Diffusionsvolymknapp: [Diffusion volume button]

Redan med mediumnivå diffusion när produkten knäpps på.
1:a tryckning: högnivådiffusion (30 ml +/- 5 ml per timme). Varmt vitt ljus blinkar 3 gånger som en indikation.
2:a tryckning: lågnivådiffusion (10 ml +/- 3 ml per timme). Varmt vitt ljus blinkar en gång för indikation.
3:e tryckning: medium diffusion (20 ml +/- 5 ml per timme). Varmt vitt ljus blinkar två gånger för indikation. (cyklisk sekvens)

Knapp för intermittent/kontinuerlig diffusion: [Intermittent/continuous diffusion button]

Redan med kontinuerlig diffusion när produkten knäpps på.
1:a tryckning: intermittent läge: Intervall om 30 sekunder
2:a tryckning: diffusion av
3:e tryckning: kontinuerligt läge (cyklisk sekvens)

KNAPPAR VID BASEN (BASENHET)

Det finns två backup-knappar nedanför basen.
(Använd fjärrkontrollen för huvudmanövreringen.)

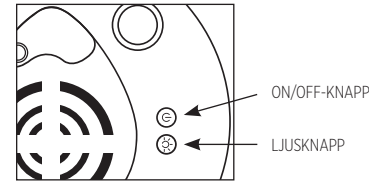

ON/OFF-knapp: [Power button]

1:a tryckning: diffusion på (kontinuerlig diffusion på medium nivå)
2:a tryckning: diffusion av

Ljusknapp: [Light intensity button]

1:a tryckning: varmvitt ljus (medium intensitet)
2:a tryckning: ljus av

Diffusorn slutar producera dimma när vattennivån är låg, men ljuset måste slås av manuellt. Frånskilj alltid adaptern från eluttaget när den inte används.

UNDERHÅLL

Doftolja och kvarvarande oljerester kan ackumuleras i diffusorns vattentank. Det rekommenderas att man rengör diffusorn var 3:e dag för en enhet som är i kontinuerlig drift eller innan man byter oljor.

Viktiga skötselinstruktioner:

Endast handtvätt. Får aldrig rengöras i diskmaskin.
Sänk aldrig ned diffusorn i vatten.
Dra alltid ur diffusorns kontakt när den inte används.

Rengöringssteg:

1. Stäng av diffusorn och frånskilj den från strömkällan.
2. Ta bort det övre och inre skyddet.
3. Töm ut ev. kvarvarande vatten i enheten genom att hålla ut vattnet från baksidan av enheten. Undvik att vatten rinner tvärs över luftutblåset.
4. Använd en ren, fuktad, mjuk trasa för att rengöra enheten för att få bort alla spår av doft eller olja som ackumulerats i vattentanken. Använd inte korrosiva eller abrasiva rengöringsmedel eller kemikalier. Om dimplattan är blockerad: gnid keramikskivan försiktigt och varsamt med en bomullstuss, och repa den inte. Om så krävs för att få bort kraftiga oljerester: tillsätt ett par droppar isopropyl eller ättika blandad med vatten. Håll blandningen i vattentanken och torka med en ren trasa. När detta steg är slutfört: töm ut blandningen, och undvik luftutblåset. Skölj med rent vatten och låt torka.

Nu är diffusorn ren och klar att använda.

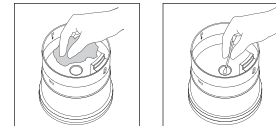
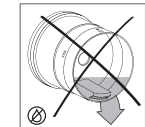
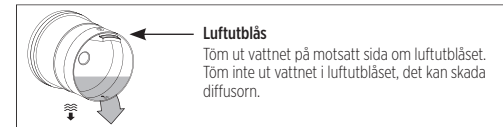

FELSÖKNING

Status	Möjlig(a) orsak(er)	Lösning(ar)
Startfel/tidig frånslagning	Otillräckligt med vatten	Tillsätt mindre än 150ML vatten, eller ej över vattenmarkeringen (max.).
	Felaktig anslutning av elkabeln	Dra ur strömadapterkontakten och sätt tillbaka den försiktigt.
Fel eller onormal dimavgivning, men ljuset fungerar	Vattnet överskrider max.nivåstrecket	Håll försiktigt bort överskottsvattnet till max.nivåstrecket.
	Dimplattan är blockerad (damm, oljerester...)	Se underhållsdelen för rengöring av dimplattan.
	Luftintaget är blockerat	Kontrollera att ingenting blockerar luftintaget som sitter i botten av diffusorn: Produkten måste placeras på en slät, hård yta. Om problemet kvarstår: kontakta kundtjänst.
Vattenläcka	Locket upptill eller locket invändigt är ur läge eller saknas	Justera skyddet upptill och skyddet invändigt så att de är jäms inriktade.
	Hög fuktighet/temperatur för låg eller för hög	Justera rumstemperaturen för fukten.
Fjärrkontrollen svarar inte	Isoleringskyddet är fortfarande på (endast första användning)	Dra försiktigt i den plastremsa som sitter i botten av fjärrkontrollen för att ta bort batterisoleringsbladet.
	Batteriet har ingen ström	Byt till ett nytt batteri.

ÅTERVINNING OCH BORTSKAFFNING



Kasta inte denna produkt i de vanliga hushållssoporna när den har tjänat ut. Lämnar du den till en återvinningscentral för uttjänt el- och elektronikutrustning. Instruktioner avs. korrekt bortskaffningsmetod återfinns på symbolen på produkten, i bruksanvisningen eller på förpackningen. Materialen kan återvinnas enligt symbolerna. Genom att återvinna material eller återanvända gamla produkter på annat sätt ger du ett viktigt bidrag till skyddet av miljön. Hör efter med din kommun var du hittar godkända återvinningscentraler.

INFORMATION FÖR ÅTERFÖRSÄLJARE



Spara denna bruksanvisning för framtida bruk.



Endast för inomhusbruk.



EU-överensstämmelse.

Gries Deco Company GmbH förklarar härmed att ipuro AIR SONIC aroma bottle diffusor IPU1901, IPU2901, IPU1902, IPU2902 uppfyller de väsentliga kraven i det europeiska direktivet om elektromagnetisk kompatibilitet (2014/30/EU), lågspänningsdirektivet (2014/35/EU) och RoHS-direktivet (2011/65/EU).



Extralåg spänning. Utrustning i fasta installationer och utrustning med särskilda krav avseende tillförlitlighet och tillgänglighet.



Skyddsisolering. Energiförbrukande utrustning som skall försörjas av en fast installation. Hushållsapparater bärbara verktyg.



Separat försörjningsenhet.

IP20

Αγαπητές πελάτισσες, αγαπητοί πελάτες

Πριν χρησιμοποιήσετε τη συσκευή διαβάστε προσεκτικά αυτές τις οδηγίες χρήσης και φυλάξτε τις για μελλοντική αναφορά. Η συσκευή επιτρέπεται να χρησιμοποιείται μόνο από άτομα που είναι εξοικειωμένα με τις οδηγίες ασφαλείας.

Περιεχόμενα

Περιγραφή εξαρτημάτων	Σελ. 78
Τεχνικές προδιαγραφές	Σελ. 79
Για την ασφάλειά σας – γενικές υποδείξεις ασφαλείας	Σελ. 79
Οδηγίες χρήσης	Σελ. 81
Πριν από την πρώτη χρήση	Σελ. 81
Πως να χρησιμοποιείτε την AIR SONIC by ipuro	Σελ. 81
Λειτουργία	Σελ. 82
Συντήρηση	Σελ. 83
Επίλυση προβλημάτων	Σελ. 84
Διάθεση και απόρριψη	Σελ. 84
Πληροφορίες για λιανωπωλητές	Σελ. 85

ΠΕΡΙΓΡΑΦΗ ΕΞΑΡΤΗΜΑΤΩΝ

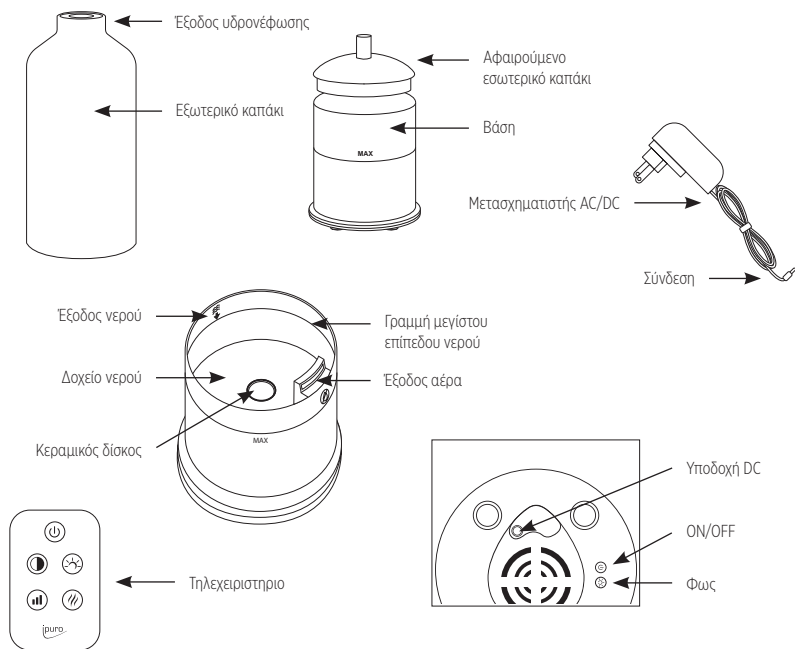

ΤΕΧΝΙΚΕΣ ΠΡΟΔΙΑΓΡΑΦΕΣ

Διαχύτης της ipuro AIR SONIC aroma bottle

Λειτουργίες παροχής ρεύματος

Αναγνωριστικό του μοντέλου: SMS-01240050-S05
 Τάση εισόδου: 100 – 240 V-, Συχνότητα αναλασσομένου ρεύματος εισόδου: 50/60 Hz
 Τάση εξόδου: 24,0 V \pm 0,5%, Ένταση ρεύματος εξόδου: 0,5 A, Ισχύς εξόδου: 12,0 W
 Μέση ενεργός απόδοση: 84,44 %
 Απόδοση σε χαμηλό φορτίο (10 %): 73,91 %
 Κατανάλωση ισχύος σε κατάσταση άνευ φορτίου: 0,088 W

Λειτουργίες για τις μπαταρίες:

Μπαταρία του τηλεχειριστηρίου: 1x Κουμπινοκυψέλη Li-Mn 3V CR2025
 Κύρια χημική σύνθεση της μπαταρίας: λίθιο μαγνανδιοξειδιο
 Ισχύς: 3,0 V 150 mAh

Λοιπά τεχνικά στοιχεία:

Χωρητικότητα δοχείου: 150 ml
 Διαστάσεις (Μ x Π x Υ): 96 x 96 x 242 mm
 Συνατάται για επιφάνειες μεγέθους: 25 – 30 m²
 Βάρος: Περ. 680 g
 Υλικό: ABS, PP, κεραμική

Προϊόν κατασκευασμένο στην Κίνα

Επιφυλασσομάστε του δικαίωμάτος να προβαίνουμε σε αλλαγές και να διορθώνουμε σφάλματα σχετικά με τα χαρακτηριστικά του εξοπλισμού, τα τεχνικά χαρακτηριστικά, τα χρώματα και τον σχεδιασμό.

ΓΙΑ ΤΗΝ ΑΣΦΑΛΕΙΑ ΣΑΣ – γενικές υποδείξεις ασφαλείας

1. Η συσκευή αυτή μπορεί να χρησιμοποιείται από παιδιά ηλικίας 8 ετών και άνω, από άτομα με μειωμένες σωματικές, αισθητηριακές ή διανοητικές ικανότητες ή με έλλειψη εμπειρίας και γνώσεων, όταν βρίσκονται υπό επίβλεψη ή έχουν λάβει οδηγίες σχετικά με την ασφαλή χρήση της συσκευής και κατανοούν τους σχετικούς κινδύνους. Τα παιδιά απαγορεύεται να παίζουν με τη συσκευή. Ο καθαρισμός και η συντήρηση δεν πρέπει να γίνονται από παιδιά χωρίς επίβλεψη.
2. Το προϊόν αυτό πρέπει να χρησιμοποιείται πάντα σύμφωνα με τους ισχύοντες νόμους. Δεν αναλαμβάνουμε καμία ευθύνη για απώλειες ή ζημιές που προκαλούνται από μια εγκατάσταση που δεν έγινε σύμφωνα με τις παρεχόμενες οδηγίες.
3. Η παρούσα συσκευή δεν είναι παιχνίδι. Φυλάξτε την μακριά από παιδιά ή άλλους που δεν έχουν την εξουσιοδότηση να την αγγίζουν.
4. Όταν χρησιμοποιείτε τη συσκευή, να ελέγχετε το φως για να βεβαιώνετε ότι είναι σε άφιση κατάσταση. Παρακαλούμε να απευθυνθείτε σε ένα από τα κέντρα εξυπηρέτησης μας, αν διαπιστώσετε κάποια βλάβη στη συσκευή, για να αντικατασταθεί άμεσα. Ο ίδιος ο χρήστης δεν επιτρέπεται να αποσυναρμολογήσει ή να επισκευάσει τη συσκευή.
5. Στην περίπτωση ασταθούς παροχής τάσης να μη χρησιμοποιείτε τη συσκευή, διότι μπορεί να προκληθεί βλάβη. Η συσκευή επιτρέπεται να τροφοδοτείται μόνο με ιδιαίτερα χαμηλή τάση ασφαλείας που να αντιστοιχεί στις σχετικά με τη συσκευή ενδείξεις.
6. Σε περίπτωση βλάβης, αποσυνδέστε τη μονάδα από την παροχή ρεύματος και δώστε την για επισκευή. Απαγορεύεται η λειτουργία της συσκευής με ελαττωματικό καλώδιο, φως ή προσαρμογέα και αν παρουσιάσει δυσλειτουργία, πέσει ή υποστεί οποιαδήποτε βλάβη.
7. Η συσκευή επιτρέπεται να χρησιμοποιείται μόνο με το παρεχόμενο τροφοδοτικό.
8. Δεν συνιστάται η χρήση αυτής της συσκευής με καλώδιο προέκτασης.
9. Η συσκευή αυτή δεν πρέπει να βρίσκεται άμεσα κάτω από μια πρίζα.
10. Να μην τοποθετείτε τη συσκευή στο άμεσο ηλιακό φως, δίπλα σε σώματα θέρμανσης ή σε ανοιχτή φωτιά.
11. Προσοχή: Περιλαμβάνει μικρά εξαρτήματα και μπαταρίες. Να μην καταπίνονται. Αν καταποθούν, αυτά μπορεί να είναι επικίνδυνα για την υγεία σας και μπορεί να προκαλέσουν ασφυξία. Να διατηρείτε μικρές συσκευές μακριά από παιδιά.
12. Το με το προϊόν αυτό παρεχόμενο τηλεχειριστήριο περιλαμβάνει μια επίπεδη μπαταρία. Στην περίπτωση κατάπτωσης της μπαταρίας, μπορεί να προκληθούν εντός δύο (2) μόλις ωρών σοβαρά εσωτερικά εγκαυματα, τα οποία μπορεί να οδηγήσουν

στο θάνατο. Να φυλάσσετε νέες και μεταχειρισμένες μπαταρίες μακριά από παιδιά. Αν η θήκη των μπαταριών δεν κλείνει με ασφάλεια, πάψτε να χρησιμοποιείτε το προϊόν και διατηρήστε το μακριά από παιδιά. Αν πιστεύετε ότι ενδέχεται να έχουν καταποθεί μπαταρίες και να βρίσκονται στο εσωτερικό του σώματος, αναζητήστε αμέσως ιατρό.

ΠΡΟΣΟΧΗ: Σε περίπτωση αντικατάστασης της μπαταρίας με μπαταρία λανθασμένου τύπου υψίσταται κίνδυνος έκρηξης! Να μην καταπιείτε την μπαταρία. Υφίσταται κίνδυνος πρόκλησης χημικών εγκαυμάτων.

13. Η συσκευή μπορεί να χρησιμοποιείται μόνο με τα συνιστάμενα αρωματικά έλαια. Η χρήση άλλων ουσιών μπορεί να προκαλέσει κίνδυνο με τοξικές ουσίες ή πυρκαγιά.
14. Να χρησιμοποιείται μόνο για τη διάχυση στην ατμόσφαιρα και να μην εισπνέετε. ΣΗΜΕΙΩΣΗ: Άτομα που είναι ευαίσθητα στα αρώματα θα πρέπει να προσέχουν όταν χρησιμοποιούν το προϊόν αυτό που περιέχει αρωματικά έλαια.
15. Να χρησιμοποιείται σε περιβάλλον με θερμοκρασία μεταξύ 10 °C και 30 °C και με επαρκή παροχή αέρα.
16. Για την ιδανική συντήρηση να χρησιμοποιείται εμφιαλωμένο νερό ή νερό βρύσης. Να μην υπερβαίνεται τη μέγιστη ποσότητα νερού (150 ml). Να γεμίζετε πρώτα νερό πριν προσθέσετε αιθέρια έλαια. Να μη χρησιμοποιείτε αμην αιθέρια έλαια χωρίς νερό. Για τη βέλτιστη απόδοση, να χρησιμοποιείτε μόνο καθαρό, κρύο νερό. Να μη χρησιμοποιείτε ζεστό νερό.
17. Η συνεχής χρήση του διαχύτη μπορεί να προκαλέσει μακροπρόθεσμα βλάβη στο προϊόν και να μειώσει τη διάρκεια ζωής του.
18. Όταν δεν χρησιμοποιείτε η συσκευή, να αδειάζετε το δοχείο. Όταν δεν χρησιμοποιείτε η συσκευή, να την αποσυνδέετε πάντα από την παροχή ρεύματος.
19. Να συνδέετε και να αποσυνδέετε τη συσκευή πάντα με στεγνά χέρια, για να αποφύγετε ηλεκτροπληξία.
20. Μην κατευθύνετε το νεφέλωμα απευθείας σε παιδιά, κατοικίδια ζώα, τσίχλους, έπιπλα ή ηλεκτρικές συσκευές.
21. Να μην κλείνετε με κανέναν τρόπο τις εισόδους ή τις εξόδους αέρα.
22. Να αλλάζετε τακτικά το νερό του δοχείου, για να αποφύγετε τη συσσώρευση ρύπων, τα οποία μπορεί να προκαλέσουν βλάβη στη συσκευή.

ΣΗΜΑΝΤΙΚΟ: Σας συνιστούμε να καθαρίζετε τον διαχύτη αρώματος σας κάθε φορά που αλλάζετε έλαια, μια και αυτά μπορούν να συσσωρευτούν με την πάροδο του χρόνου.

23. Αν εισέλθει νερό στη συσκευή, αποσυνδέστε τον διαχύτη αμέσως από την πρίζα και αφήστε τον να στεγνώσει για τουλάχιστον 3 ημέρες πριν τον επαναχρησιμοποιήσετε.
24. Να βεβαιώνετε ότι η έξοδος υδρόνέφωσης δεν καλύπτεται και να διατηρείτε επαρκή απόσταση από άλλα αντικείμενα.
25. Να μη βυθίζεται σε νερό.
26. Αν εισέλθει νερό στη συσκευή, αποσυνδέστε τον διαχύτη αμέσως από την πρίζα και αφήστε τον να στεγνώσει για τουλάχιστον 3 ημέρες πριν τον επαναχρησιμοποιήσετε.
27. Να καθαρίζετε τη δεξαμενή νερού κάθε 3 ημέρες. Να μη χρησιμοποιείτε χημικά προϊόντα (όπως οξέα, αλκαλικά κ.τ.λ.) ή διαβρωτικά απορρυπαντικά για τον καθαρισμό της συσκευής.
28. Για την αφαλάτωση: Να γεμίζετε τη συσκευή με ίσα μέρη λευκού ξιδιού και νερού, να τη λειτουργείτε για μία ώρα και στη συνέχεια να την απενεργοποιείτε και να την αφήνετε στην κατάσταση αυτή για μία ώρα.
29. Λάβετε υπόψη ότι τα υψήλα επίπεδα υγρασίας μπορεί να ευνοήσουν την ανάπτυξη κάποιων βιολογικών οργανισμών στο προκειμένο περιβάλλον.
30. Να μην επιτρέπεται να υγρανθεί ή να βραχεί η περιοχή γύρω από τον διαχύτη. Να απενεργοποιείτε τον διαχύτη, αν παρουσιάζεται υγρασία.
31. Όταν δεν χρησιμοποιείτε τη συσκευή, να μην αφήνετε ποτέ νερό μέσα στο δοχείο.
32. Πριν την αποθήκευση του να αδειάζετε και να καθαρίζετε τον διαχύτη. Πριν την επόμενη χρήση να τον καθαρίζετε.
33. Προσοχή: Αν το νερό δεν ανανεώνεται και το δοχείο δεν καθαρίζεται σωστά κάθε 3 ημέρες, ενδέχεται να αναπτυχθούν μέσα της οι μικροοργανισμοί, οι οποίοι ίσως να υπάρχουν μέσα στο νερό ή στο περιβάλλον, στο οποίο χρησιμοποιείται η αποθηκεύεται η συσκευή, να εκτοξευθούν στον αέρα και να προκαλέσουν πολύ σοβαρούς κινδύνους για την υγεία.
34. Κάθε τρεις ημέρες να αδειάζετε και να ξαναγεμίζετε το δοχείο. Πριν την αναπλήρωσή της να την καθαρίζετε με νερό βρύσης ή με καθαριστικά μέσα, αν το απαιτεί ο κατασκευαστής. Να αφαιρείτε τυχόν άλατα εναποθέσεις και λεπτά στρώματα που μπορεί να σχηματίζονται στα τοιχώματα του δοχείου ή στις εσωτερικές του επιφάνειες και να τις στεγνώνετε όλες με ένα πανί.
35. Να χρησιμοποιείτε την συσκευή αυτήν μόνο όπως περιγράφεται στο εγχειρίδιο αυτό. Κάθε άλλη χρήση δεν συιστάται από τον κατασκευαστή και μπορεί να προκαλέσει πυρκαγιά, ηλεκτροπληξία ή τραυματισμό.

Ο κατασκευαστής δεν ευθύνεται για ζημιές που προκαλούνται από την εσφαλμένη χρήση της συσκευής.

ΠΛΗΡΟΦΟΡΙΕΣ ΣΧΕΤΙΚΑ ΜΕ ΤΗΝ ΑΝΤΙΒΑΚΤΗΡΙΑΚΗ ΔΡΑΣΗ ΤΟΥ ΠΡΟΪΟΝΤΟΣ:

Αυτό το προϊόν περιέχει ένα βιοκόνο προϊόν που εξυπηρετεί την αντιβακτηριακή δράση του δοχείου νερού. Αυτή η ενεργή ουσία είναι: Πυριτικός άργυρος-ψευδάργυρος

ΟΔΗΓΙΕΣ ΧΡΗΣΗΣ

1. Να μην τοποθετείτε τη συσκευή πάνω σε μαλακές επιφάνειες, όπως χαλιά ή μακέτες, οι οποίες μπορεί να φράξουν τις οπές εισόδου του αέρα. Να την τοποθετείτε μόνο πάνω σε λείες, μη χυδωτές, μη μεταλλικές, αδιάβροχες και επίπεδες επιφάνειες.
2. Η συσκευή προβλέπεται αποκλειστικά για εσωτερική χρήση. Να μη χρησιμοποιείται σε μπάνια ή υγρούς χώρους. Η συσκευή αυτή να μη χρησιμοποιείται κοντά σε μπανιέρα, ντους ή ποιάνα.
3. Απαγορεύεται η χρήση της συσκευής και του καλωδίου παροχής κοντά σε φλόγες. Να διατηρείτε το καλώδιο μακριά από ζεστές επιφάνειες και χώρους, στους οποίους μπορεί να περπατήσει ή να σκοντάψει κανείς επάνω του.
4. Να χρησιμοποιείτε τη συσκευή μόνο σε καθαρή, επίπεδη και θερμοανθεκτική επιφάνεια.
5. Όταν δεν βρίσκεται κανείς στην οικία, να απενεργοποιείτε τη συσκευή.
6. Όταν η συσκευή είναι σε λειτουργία, να μην αφαιρείτε το καπάκι και να μην καλύπτετε το διαχύτη.
7. Πριν από οποιαδήποτε συντήρηση, όπως τον καθαρισμό και τη πλήρωση της συσκευής, να αποσυνδέετε τη συσκευή από την συσκευής.

Λειτουργία ασφαλείας Auto-Stop χωρίς νερό:

Ο διαχύτης απενεργοποιείται αυτόματα μόλις μειωθεί υπερβολικά η στάθμη του νερού.

Να τον αποσυνδέετε πάντα από την παροχή ρεύματος, όταν δεν χρησιμοποιείτε.

ΠΡΙΝ ΑΠΟ ΤΗΝ ΠΡΩΤΗ ΧΡΗΣΗ

Περιεχόμενα του κουτιού

Ανοίξτε το κουτί και βγάλτε προσεκτικά τα περιεχόμενα. Πριν διαθέσετε τη συσκευασία, να βεβαιώνετε ότι έχετε βγάλει τα παρακάτω αντικείμενα:

- Ηλεκτρικός διαχύτης
- Μετασχηματιστής ρεύματος με καλώδιο (μήκος 1,8 μέτρα)
- Τηλεχειριστήριο
- Εγχειρίδιο λειτουργίας

ΠΩΣ ΝΑ ΧΡΗΣΙΜΟΠΟΙΕΙΤΕ ΤΗΝ AIR SONIC BY IPURO

1. Εισάγετε το βύσμα του μετασχηματιστή στην υποδοχή DC στο κάτω μέρος της βάσης του διαχύτη.
2. Τοποθετήστε τον διαχύτη σε μια επίπεδη και σταθερή επιφάνεια και μακριά από το χείλος της.
3. Αφαιρέστε το επάνω καπάκι του διαχύτη και αφαιρέστε στη συνέχεια το εσωτερικό καπάκι.
4. Γεμίστε το δοχείο νερού έως τη μέγιστη αναφερόμενη στάθμη (150 ml) με νερό (εμφιαλωμένο ή νερό βρύσης).
5. Προσθέστε 5-10 σταγόνες αιθέριο έλαιο.
6. Επανατοποθετήστε το εσωτερικό και το επάνω καπάκι του διαχύτη. Βεβαιωθείτε ότι η έξοδος υδρόνέφωσης και το εξωτερικό καπάκι βρίσκονται σε ευθυγράμμιση.
7. Συνδέστε τον μετασχηματιστή ρεύματος με μια πρίζα.

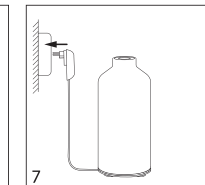
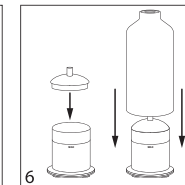
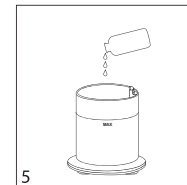
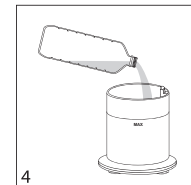
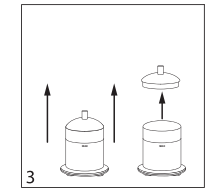
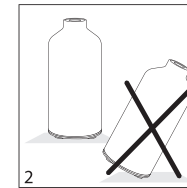
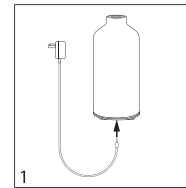

ΛΕΙΤΟΥΡΓΙΑ ΤΗΛΕΧΕΙΡΙΣΤΗΡΙΟ

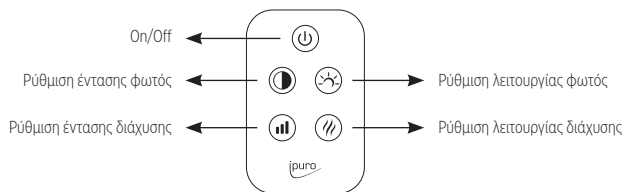

Πλήκτρο ρεύματος: [Power button]

1ο πάτημα: Συνεχής διάχυση (μέτριο επίπεδο) + ζεστό φως (υψηλή ένταση)

2ο πάτημα: Ενεργοποίηση όλων των λειτουργιών

Πλήκτρο φωτός: [Light button]

Ζεστό λευκό φως όταν ενεργοποιείται η συσκευή.

1ο πάτημα: φως με αλλαγή χρώματος

2ο πάτημα: σταθερό φως (σταματά στο τρέχον χρώμα φωτός)

3ο πάτημα: φως off

4ο πάτημα: ζεστό άσπρο φως

(Ακολουθεί αυτόν τον κύκλο)

Καθώς λειτουργεί η λειτουργία φωτός χωρίς διάχυση.

1ο πάτημα: ζεστό λευκό φως

2ο πάτημα: φως με αλλαγή χρώματος

3ο πάτημα: σταθερό φως (σταματά στο τρέχον χρώμα φωτός)

4ο πάτημα: φως off

(Ακολουθεί αυτόν τον κύκλο)

Πλήκτρο μείωσης φωτός: [Light down button]

Υψηλή ζεστή ένταση φωτός όταν ενεργοποιείται η συσκευή.

1ο πάτημα: μέτριο επίπεδο

2ο πάτημα: χαμηλό επίπεδο

3ο πάτημα: υψηλό επίπεδο

(Ακολουθεί αυτόν τον κύκλο)

Η φωτεινότητα του έγχρωμου φωτός μπορεί να αλλάξει εάν επιλέξετε σταθερά ένα χρώμα φωτός πατώντας το πλήκτρο λειτουργίας φωτός.

Πλήκτρο έντασης διάχυσης: [Diffusion up button]

Μέτριο επίπεδο διάχυσης όταν ενεργοποιείται η συσκευή.

1ο πάτημα: υψηλό επίπεδο διάχυσης (30 ml +/- 5 ml ανά ώρα). Προς ένδειξη αναβοσβήνει 3 φορές το ζεστό λευκό φως.

2ο πάτημα: χαμηλό επίπεδο διάχυσης (10 ml +/- 3 ml ανά ώρα). Προς ένδειξη αναβοσβήνει μία φορά το ζεστό λευκό φως.

3ο πάτημα: μέτριο επίπεδο διάχυσης (20 ml +/- 5 ml ανά ώρα). Προς ένδειξη αναβοσβήνει δύο φορές το ζεστό λευκό φως.

(Ακολουθεί αυτόν τον κύκλο)

Πλήκτρο διαλείπουσας/συνεχούς διάχυσης: [Diffusion mode button]

Ζεστό λευκό φως όταν η συσκευή ενεργοποιείται.

1ο πάτημα: διαλείπουσα λειτουργία: διαστήματα 30 δευτερολέπτων

2ο πάτημα: διάχυση off

3ο πάτημα: συνεχής λειτουργία

(Ακολουθεί αυτόν τον κύκλο)

ΠΛΗΚΤΡΑ ΒΑΣΗΣ (ΒΑΣΙΚΗ ΣΥΣΚΕΥΗ)

Υπάρχουν δύο εφεδρικά κουμπιά που βρίσκονται κάτω από τη βάση.

(Χρησιμοποιήστε το τηλεχειριστήριο για την κύρια λειτουργία.)

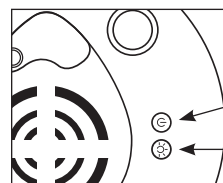

ΠΛΗΚΤΡΟ ON/OFF

ΠΛΗΚΤΡΟ ΦΩΤΟΣ

ΠΛΗΚΤΡΟ ON/OFF: [Power button]

1ο πάτημα: διάχυση on (συνεχής διάχυση σε μέτριο επίπεδο)

2ο πάτημα: διάχυσης off

Πλήκτρο φωτός: [Light button]

1ο πάτημα: ζεστό λευκό φως (υψηλής έντασης)

2ο πάτημα: φως off

Ο διαχύτης θα πάψει την υδρονέφωση όταν η στάθμη του νερού γίνει πολύ χαμηλή. Να τον αποσυνδέετε πάντα από την παροχή ρεύματος, όταν δεν χρησιμοποιείτε.

ΣΥΝΤΗΡΗΣΗ

Στη δεξαμενή νερού το διαχύτη δύναται να συσσωρευτούν υπολείμματα αρωματικού και αιθέριου ελαίου. Για μια συνεχώς εν χρήση συσκευή ή πριν από την αλλαγή ελαίων συνιστάται ο καθαρισμός του διαχύτη ανά 3 ημέρες.

Σημαντικές οδηγίες φροντίδας:

Να πλένεται μόνο με το χέρι. Να μην τοποθετείται ποτέ σε πλυντήριο πιάτων.

Να μη βυθίζετε ποτέ τον διαχύτη σε νερό.

Όταν δεν χρησιμοποιείται, να αποσυνδέετε πάντα τον διαχύτη από το ρεύμα.

Βήματα για τον καθαρισμό:

1. Απενεργοποιήστε τον διαχύτη και βγάλτε τον από το ρεύμα.
2. Αφαιρέστε το επάνω και το εσωτερικό καπάκι.
3. Αδειάστε το νερό που έχει απομείνει στη συσκευή από την πίσω πλευρά της. Να αποφεύγετε την ροή του νερού από την έξοδο αέρα.
4. Για τον καθαρισμό της μονάδας να χρησιμοποιείτε ένα καθαρό, υγρό, μαλακό πανί, έτσι ώστε να απομακρύνετε όλα τα ίχνη αρώματος ή λαδιού που έχουν σχηματισθεί στο δοχείο νερού. Να μη χρησιμοποιείτε διαβρωτικά ή σκληρά προϊόντα καθαρισμού ή χημικά προϊόντα. Αν έχει φραγεί η πλάκα υδρονέφωσης, τρίψτε τον κεραμικό δίσκο απαλά και προσεκτικά με μια μπατονέτα και προσέξτε, ώστε να μην τον γρατζουνίσετε. Προσθέστε μερικές σταγόνες ισοπροπανόλης ή λευκού ξιδιού με νερό, για να καθαρίσετε ισχυρά κατάλοιπα ελαίων. Βάλτε το μείγμα στο δοχείο νερού και καθαρίστε το με ένα καθαρό πανί. Αφού ολοκληρώσετε το βήμα αυτό, αδειάστε το μείγμα, αλλά όχι από την έξοδο του αέρα. Ξεπλένετε με νερό και αφήστε το να στεγνώσει.

Ο διαχύτης σας είναι τώρα καθαρός και μπορεί να χρησιμοποιηθεί.

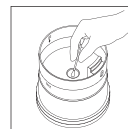
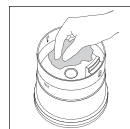
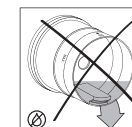
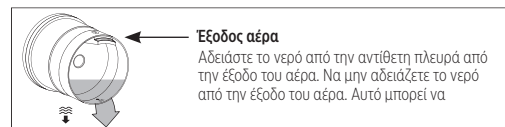

ΕΠΙΛΥΣΗ ΠΡΟΒΛΗΜΑΤΩΝ

Κατάσταση	Πιθανές αιτίες	Λύσεις
Αποτυχία εκκίνησης/πρόωρη διακοπή	Ανεπαρκές νερό	Προσθέστε λιγότερο από 150 ml νερού, όχι πάνω από τη στάθμη νερού (max).
	Ακατάλληλη σύνδεση καλωδίου ρεύματος	Αποσυνδέστε το φις του μετασχηματιστή και προβείτε προσεκτικά σε επανέναρξη.
Αποτυχία ή διαταραχή της υδρονέφωσης, αλλά το φως λειτουργεί	Το νερό υπερβαίνει τη γραμμή μέγιστης στάθμης	Αδειάστε το περίσσιο νερό έως τη γραμμή μέγιστης στάθμης.
	Η πλάκα υδρονέφωσης έχει φρακάρει (σκόνη, κατάλοιπα λαδιού ...)	Για τον καθαρισμό της πλάκας υδρονέφωσης ανατρέξτε στο απόσπασμα «Συντήρηση».
	Η εισαγωγή αέρα έχει βουλώσει	Βεβαιωθείτε ότι δεν εμποδίζεται από τίποτα η είσοδος του αέρα που βρίσκεται στο κάτω μέρος του διαχύτη: Η συσκευή πρέπει να τοποθετηθεί σε επίπεδη και σταθερή επιφάνεια. Στην περίπτωση που το πρόβλημα παραμένει, επικοινωνήστε με την εξυπηρέτηση πελατών.
Διαρροή νερού	Το επάνω ή εσωτερικό καπάκι δεν είναι κεντραρισμένο ή λείπει	Προσαρμόστε το επάνω και το εσωτερικό καπάκι προκειμένου να είναι σωστά ευθυγραμμισμένα.
Το τηλεχειριστήριο δεν ανταποκρίνεται	Υψηλή υγρασία/πολύ χαμηλή ή πολύ υψηλή θερμοκρασία	Ρυθμίστε τη θερμοκρασία δωματίου και την υγρασία.
	Είναι ακόμα τοποθετημένο το μονωτικό φύλλο (μόνο κατά την πρώτη χρήση)	Τραβήξτε προσεκτικά την πλαστική λωρίδα στο κάτω μέρος του τηλεχειριστηρίου, για να αφαιρέσετε το μονωτικό φύλλο της μπαταρίας.
	Η μπαταρία δεν παρουσιάζει ισχύ	Βάλτε καινούργια μπαταρία.

ΔΙΑΘΕΣΗ ΚΑΙ ΑΠΟΡΡΙΨΗ



Στο τέλος της διάρκειας ζωής του προϊόντος να μην απορρίπτεται στα κοινά οικιακά απορρίμματα. Πάτε το σε ένα σημείο συλλογής προς ανακύκλωση ηλεκτρικών και ηλεκτρονικών συσκευιών. Οδηγίες για τη σωστή μέθοδο απόρριψης προσφέρονται από το σύμβολο στο προϊόν, στις οδηγίες χρήσης ή στη συσκευασία. Όπως υποδεικνύουν τα σχετικά σύμβολα, τα υλικά είναι ανακυκλώσιμα. Με την ανακύκλωση των υλικών ή την επανάχρηση των παλαιών συσκευιών με άλλο τρόπο, συμβάλλετε ουσιαστικά στην προστασία του περιβάλλοντος. Ενημερωθείτε από την τοπική σας αυτοδιοίκηση σχετικά με τα εγκεκριμένα σημεία απόρριψης.

ΠΛΗΡΟΦΟΡΙΕΣ ΓΙΑ ΛΙΑΝΟΠΩΛΗΤΕΣ



Διατηρήστε τις οδηγίες αυτές για μελλοντική αναφορά.



Μόνο για εσωτερική χρήση.



Ευρωπαϊκή Συμμόρφωση.

Η Gries Deco Company GmbH δηλώνει ότι ο διαχύτης ipuro AIR SONIC aroma bottle IPU1901, IPU2901, IPU1902, IPU2902 συμμορφώνεται με τις βασικές απαιτήσεις της ευρωπαϊκής οδηγίας για την ηλεκτρομαγνητική συμβατότητα (2014/30/EE), της οδηγίας για τη χαμηλή τάση (2014/35/EE) και της οδηγίας RoHS 2011/65/EE.



Πολύ χαμηλή τάση. Εξοπλισμός σταθερών εγκαταστάσεων και με ειδικές απαιτήσεις όσον αφορά την αξιοπιστία και τη διαθεσιμότητα.



Προστατευτική μόνωση. Εξοπλισμός που καταναλώνει ενέργεια και τροφοδοτείται με σταθερή εγκατάσταση. Φορητά εργαλεία οικιακών συσκευιών.



Ξεχωριστή μονάδα τροφοδοσίας.

IP20

Dear Customer,

Please read the instructions for use carefully before using the appliance and keep them for future reference. The device may only be used by people who are familiar with the safety instructions.

Contents

Description of parts	Page 86
Technical specifications	Page 87
For your safety – general safety warnings	Page 87
Instructions for use	Page 89
Before first use	Page 89
How to use the AIR SONIC by ipuro	Page 89
Functionality	Page 90
Maintenance	Page 91
Troubleshooting	Page 92
Recycling and disposal	Page 92
Information for retailers	Page 93

DESCRIPTION OF PARTS

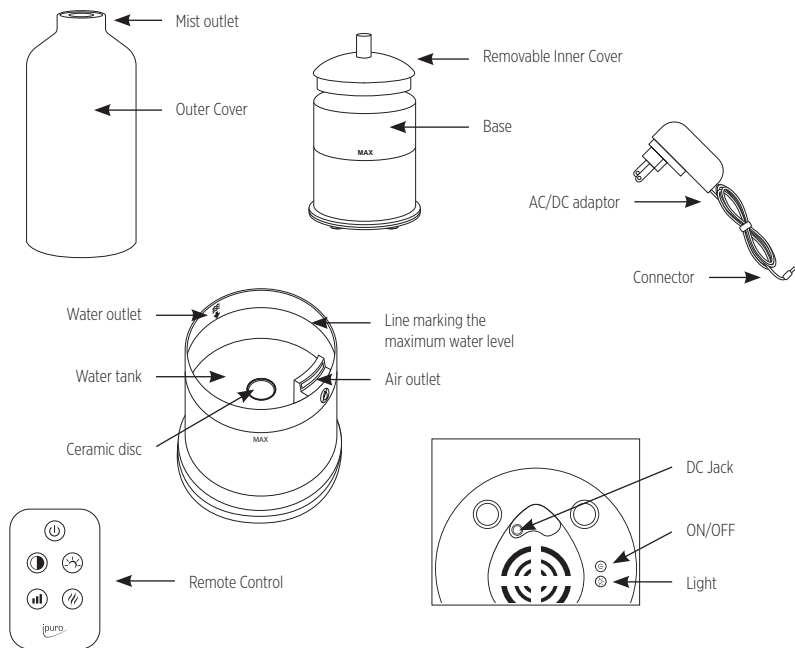

TECHNICAL SPECIFICATIONS

ipuro AIR SONIC aroma bottle diffuser

Details of the power supply

Model identifier: SMS-01240050-S05
 Input voltage: 100 – 240 V~, Input AC frequency: 50/60 Hz
 Output voltage: 24.0 V $\overline{\text{---}}$, Output current: 0.5 A, Output power: 12.0 W
 Average active efficiency: 84.44 %
 Efficiency at low load (10 %): 73.91 %
 No-load power consumption: 0.088 W

Details of the battery:

Battery of Remote Control: 1 x Button Cell 3V CR2025
 Main chemical composition of battery: Lithium manganese dioxide
 Power: 3.0 V 150 mAh

Further technical details:

Tank capacity: 150 ml
 Dimensions (L x W x H): 96 x 96 x 242 mm
 Recommended for a surface of: 25 – 30 m²
 Weight: Approximately 680 g
 Material: ABS, PP, Ceramic

Product made in China

We reserve the right to make modifications and correct mistakes concerning equipment features, technical features, colours and design.

FOR YOUR SAFETY – general safety warnings

1. This appliance can be used by children ages 8 and up, by people with reduced physical, sensory or mental capabilities or with a lack of experience and knowledge provided they have been given supervision or instruction in the safe use of the appliance and understand the hazards involved. Children should not play with the appliance. Cleaning and user maintenance should not be carried out by children without supervision.
2. This product must always be used in accordance with applicable laws. We will not assume any liability for loss or damage caused by an installation that was not performed in accordance with the instructions provided.
3. This unit is not a toy. Please keep it out of the reach of children or anyone else not authorised to touch it.
4. Whenever you use the unit, check the plug to make sure it is in good condition. If you notice any damage to the unit, please contact one of the after-sales service centers to have it replaced immediately. The user is not authorized to disassemble or repair the appliance himself.
5. Do not use the unit if the voltage supply is unstable, as this could damage it. The appliance must only be supplied at safety extra low voltage corresponding to the marking on the appliance.
6. In the event of a fault, please disconnect the unit from the power supply and have it repaired. Do not operate any appliance with a damaged cord, plug, adaptor or after the appliance malfunctions or has been dropped or damaged in any manner.
7. The appliance is only to be used with the power supply unit provided with the appliance.
8. This appliance is not recommended for use with an extension cord.
9. This appliance must not be located immediately below a socket-outlet.
10. Do not place the appliance in direct sunlight, next to a radiator or by an open fire.
11. Caution: Includes small parts and batteries. Do not swallow. These can be harmful to your health if swallowed and could cause suffocation. Please keep small devices out of the reach of children.
12. The remote control supplied with this product contains a button cell battery. If the button cell battery is swallowed, it can cause severe internal burns in just 2 hours and can lead to death. Keep new and used batteries away from children. If the battery compartment does not close securely, stop using the product and keep it away from children. If you think batteries might have been swallowed or placed inside any part of the body, seek immediate medical attention.

CAUTION: Risk of explosion if the battery is replaced by an incorrect type!! Do not ingest battery, chemical burn hazard.

13. The appliance is only to be used with the recommended fragrance oils. The use of other substances may give rise to a risk of toxic material or fire.
 14. Only to be used for ambiance diffusion purpose, do not inhale. NOTE: People suffering from perfume sensitivity should be cautious when using this product with any fragranced oils.
 15. Use in an environment between 10 °C and 30 °C and with a sufficient air supply.
 16. For optimal maintenance, use mineral water (bottled or tap water. Do not exceed the maximum water level (150 ml). Always pour in the water before adding essential oils. Do not use pure essential oils without water. For optimal performance, use only clean, cool water. Do not use hot water.
 17. Continuous use of the diffuser may damage the product in the long term and shorten its lifespan.
 18. Empty the tank when the appliance is not in use. Always disconnect appliance from the power supply when not in use.
 19. Always plug and unplug the appliance with dry hands to avoid electric shock.
 20. Do not aim mist directly at children, pets, walls, furniture or electrical appliances.
 21. Do not block any air inlets or outlets in any manner.
 22. Change the water in the tank frequently to avoid dirt build-up that may damage the appliance.
- IMPORTANT:** We recommend you clean your aroma diffuser every time you change oils as essential oils can build up over time.
23. If water infiltrates into the appliance, unplug the diffuser immediately and leave it to dry for at least 3 days before reusing it.
 24. Make sure that the misting outlet is not covered and maintain sufficient distance to other objects.
 25. Do not immerse in water.
 26. In case water infiltrates the appliance, unplug the diffuser immediately and leave to dry for at least 3 days before reusing.
- 
27. Clean the water tank every 3 days. Do not use chemical products (such as acids, alkaline, etc.) or any corrosive detergents to clean the appliance.
 28. To Descaling: Fill with equal parts white vinegar and water, operate the appliance for an hour, then turn off and let it sit for an hour.
 29. Be aware that high humidity levels may encourage the growth of biological organisms in the environment.
 30. Do not permit the area around the diffuser to become damp or wet. If dampness occurs, turn off the diffuser.
31. Never leave water in the tank when the appliance is not in use.
 32. Empty and clean the diffuser before storage. Clean the diffuser before next use.
 33. Warning: Micro-organisms that may be present in the water or in the environment where the appliance is used or stored, can grow in the water tank and be blown in the air causing very serious health risks when the water is not renewed and the tank is not cleaned properly every 3 days.
 34. Empty the tank and refill every third day. Before refilling, clean it with fresh tap water or cleaning agents if required by the manufacturer. Remove any scale, deposits, or film that has formed on the sides of the tank or on interior surfaces, and wipe all surfaces dry.
 35. Use this appliance only as described in this manual. Any other use is not recommended by the manufacturer and may cause fire, electric shock or injury.

The producer is not responsible for damages caused by improper use of the device.

INFORMATION ON THE ANTIBACTERIAL EFFICACY OF THE PRODUCT:

This article contains a biocide product which serves the antibacterial property of the water tank. This active substance is: Silver-Zinc-Silicate

INSTRUCTIONS FOR USE

1. Do not place the device on soft surfaces, such as carpets or rugs, which could obstruct the air in-flow holes. Please only place on a smooth, lint-free, non-metallic, waterproof and level surface.
2. This device is for indoor use only. Please do not use in bathrooms or wet areas. Do not use this appliance in the immediate surroundings of a bath, a shower or a swimming pool.
3. The appliance and the supply cable should not be operated near flames. Keep the cord away from heated surfaces and areas where it could be walked on or tripped over.
4. Only use the appliance on a clear, flat and heat-resistant surface.
5. Please turn the unit off when no one is at home.
6. Do not remove the lid or cover the diffuser when the appliance is in use.
7. Unplug the appliance before any maintenance such as cleaning and filling the device.

Waterless Auto-Stop Safety Function:

The diffuser will be turned off automatically when water level becomes too low. Always disconnect adapter from electrical outlet when not in use.

BEFORE FIRST USE

Contents of the box

Please open the box and remove the contents carefully. Before disposing of the packaging, make sure you have removed the following items:

- Electric diffuser
- Power supply adapter with cable (length 1.80 m)
- Remote control
- Operation manual

HOW TO USE THE AIR SONIC BY IPURO

1. Insert the adaptor's connector into the DC jack input at the bottom of the base of the diffuser.
2. Place the diffuser on a flat and stable surface and away from the edge.
3. Remove the diffuser's top cover & then remove internal cover.
4. Pour mineral water (bottled or tap water) into the water tank up to the maximum level indicated (150 ml).
5. Add 5-10 drops of essential oil.
6. Replace the internal cover and the top cover on the diffuser. Ensure mist outlet and outer cover are aligned.
7. Plug in the power adapter into a power supply.

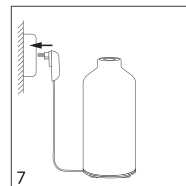
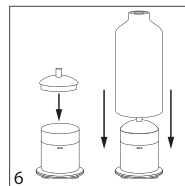
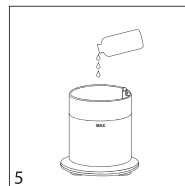
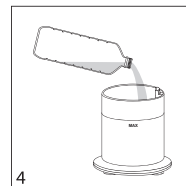
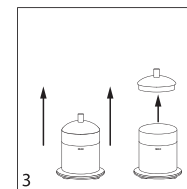
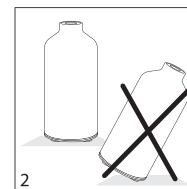
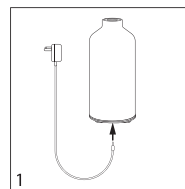

FUNCTIONALITY

REMOTE CONTROL

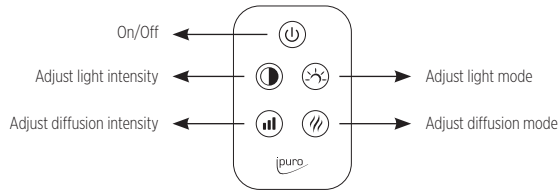

Power button: ⏻

1st Press: Continuous diffusion (medium level) + warm light (high intensity)
2nd Press: Turn all functions off

Light button: ☾

Already at warm white light when device is turned on.
1st Press: colour changing light
2nd Press: fixed light (stops on current light colour)
3rd Press: light off
4th Press: warm white light
(Following this cyclic)

When operating the light function without Diffusion

1st Press: warm white light
2nd Press: colour changing light
3rd Press: fixed light (stops on current light colour)
4th Press: light off
(Following this cyclic)

Dim light button: 📊

Already at high warm light intensity when device is turned on.
1st Press: medium level
2nd Press: low level
3rd Press: high level
(Following this cyclic)

The brightness of the coloured light can be changed if a light colour has been permanently selected via the light mode key.

Diffusion volume button: 📊

Already at medium level diffusion when device is turned on.
1st Press: high level diffusion (30 ml +/- 5 ml per hr). Warm white light flashes 3 times for indication.
2nd Press: low level diffusion (10 ml +/- 3 ml per hr). Warm white light flashes once for indication.
3rd Press: medium diffusion (20 ml +/- 5 ml per hr). Warm white light flashes twice for indication.
(Following this cyclic)

Diffusion intermittent/continuous button: ⏸

Already at continuous diffusion when the device is turned on.
1st Press: intermittent mode: 30 seconds intervals
2nd Press: diffusion off
3rd Press: continuous mode
(Following this cyclic)

BUTTONS AT BASE (BASE UNIT)

There are two **back-up buttons** located underneath the base.
(Please use the remote control for the main operation.)

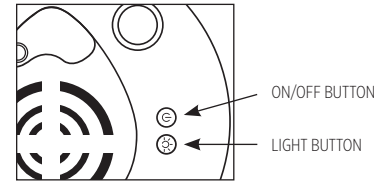

ON/OFF button: ⏻

1st Press: diffusion on (continuous diffusion at medium level)
2nd Press: diffusion off

Light button: ☾

1st Press: warm white light (high intensity)
2nd Press: light off

The diffuser will stop misting when water level becomes too low.
Always disconnect adapter from electrical outlet when not in use.

MAINTENANCE

Fragrance oil and essential oil residues can build up in the water tank of the diffuser. It is recommended to clean your diffuser every 3 days for a unit that is continuously in use or before changing oils.

Important care instructions:

Hand wash only. Never place in dishwasher.
Never immerse the diffuser in water.
Always unplug the diffuser when not in use.

Steps for cleaning:

1. Turn off the diffuser and unplug from the power source.
2. Remove the top and inner covers.
3. Empty any water left in the unit by pouring the water out from the back of the unit. Avoid water flowing across the air outlet.
4. Use a clean, damp, soft cloth to clean the unit to remove all traces of fragrance or oil built up in the water tank. Do not use corrosive or abrasive cleaners or chemicals. If the mist plate is clogged, gently and carefully rub the ceramic disc with a cotton bud, making sure not to scratch it. If required to remove heavy oil residue, add a few drops of isopropyl or white vinegar mixed with water. Pour the mix into the water tank and wipe with a clean cloth. Once this step is finished, empty the mix out, avoiding the air outlet. Rinse with clear water and let it dry.

Now your diffuser is clean and ready for use.

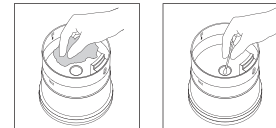
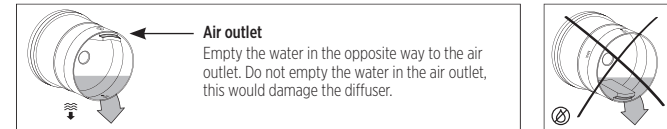

TROUBLESHOOTING

Status	Possible cause(s)	Solution(s)
Start-up Failure/Early Shutdown	Insufficient water	Add less than 150ML water, or not above the water mark (Max).
	Improper power wire connection	Unplug the power adapter plug and reset carefully.
Failure or abnormality of misting but the light is working	The water exceeds the max level line	Empty the excess of water carefully to the max level line.
	The mist plate is clogged (dust, oil, residues...)	Refer to Maintenance part for cleaning the mist plate.
	The air inlet is blocked	Make sure that nothing is blocking the air inlet located at the bottom of the diffuser. The device must be placed on a flat and hard surface. If the problem remains, please contact the customer service.
Water leakage	Top cover or inner cover are off-centered or missing	Adjust the top cover and inner cover to make sure they are properly aligned.
	High humidity/temperature too low or too high	Adjust the room temperature of humidity.
The remote is not responding	The insulation sheet is still on (first use only)	Gently pull on the plastic strip located at the bottom of the remote to slide off the battery insulation sheet.
	The battery has no power	Change to a new battery.

RECYCLING AND DISPOSAL



Do not dispose this product with ordinary household waste at the end of its life. Please take it to a collection point for recycling electrical and electronic equipment. Instructions as to the correct method of disposal are provided by the symbol on the product, in the instruction manual, or on the packaging. The materials are recyclable as indicated by the symbols. By recycling materials or reusing old appliances in other ways, you are making an important contribution to protecting the environment. Please ask your local council for the location of authorised disposal points.

INFORMATION FOR RETAILERS



Please keep these instructions for future reference.



For indoor use only.



European Conformity.

Gries Deco Company GmbH hereby declares that ipuro AIR SONIC aroma bottle diffuser IPU1901, IPU2901, IPU1902, IPU2902 is in compliance with the essential requirements of the European Electromagnetic Compatibility Directive (2014/30/EU), the Low Voltage Directive (2014/35/EU) and the RoHS Directive 2011/65/EU.



Extra-low voltage. Equipment in fixed installations and equipment with special requirements as regards reliability and availability.



Protective insulation. Energy consuming equipment to be supplied from a fixed installation. Household appliances portable tools.



Separate supply unit.

IP20

AIR SONIC

by ipuro

EU:

Gries Deco Company GmbH
Boschstraße 7
DE-63843 Niedernberg
Tel. +49 6028 944 3100

CH:

ipuro Schweiz AG
Marktgasse 27
CH-8400 Winterthur
Tel. +41 52 208 34 50

info@ipuro.com · www.ipuro.com