

- IT ATTENZIONE: leggere le istruzioni prima dell' utilizzo.
- EN WARNING: read the instructions carefully before use.
- FR ATTENTION: lire attentivement les instructions avant l'usage.
- DE ACHTUNG: die anweisungen bitte vor gebrauch sorgfältig lesen.
- ES ADVERTENCIA: leer atentamente las advertencias antes el uso de aparato
- PT ATENÇÃO: ler atentamente as instruções antes da utilização.
- PL UWAGA: przed użyciem przeczytać instrukcję.

- LV UZMANĪBU: Pirms putekļsūcēja lietošanas rūpīgi izlasiet lietošanas instrukciju.
- LT SPĖJIMAS: prieš naudodami, atidžiai perskaitykite instrukciją.
- CS POZOR: před použitím si přečtěte instrukce.
- SK POZORNENIE: pred použitím zariadenia si prečítajte návod na použitie.
- NL LET OP: vóór gebruik de gebruiksaanwijzing aandachtig lezen.
- EL ΠΡΟΣΟΧΗ: διαβάστε τις οδηγίες πριν τη χρήση.
- AR تشبه: اقرأ التعليمات قبل الاستخدام.



IT	Pag.	4	ASPIRAPOLVERE - ASPIRACENERE - Funzione soffiante
EN	Page	9	VACUUM CLEANER - ASH VACUUM -Blower function
FR	Page	14	ASPIRATEUR POUSSIERE - ASPIRATEUR DE CENDRES - Fonction soufflage
DE	Seite	19	TROCKENSAUGER - ASCHENSAUGEREN - Funktion gebläse
ES	Pág.	24	ASPIRADORA - ASPIRADOR DE CENIZAS - Función de soplador
PT	Pag.	29	ASPIRADOR DE PÓ - ASPIRADOR DE CINZAS - Função Soprador
PL	str.	34	ODKURZACZ - ZBIERANIE PYŁÓW - Funkcja Wiać
LV	lpp.	39	PUTEKĻU SŪCĒJS - PELNU SAVĀKŠANAI - Pūšanas funkcija
LT	psl.	44	DULKIŲ SIURBLYS - PELENŲ SIURBLYS - PŪTIMO REŽIMUS
CS	Str.	49	VYSAVAČ PRACHU - VYSAVAČ POPELA - Dmýchací funkce
SK	obr.	54	VYSÁVAČ PRACHU - VYSÁVAČ POPOLA - Dmýchací funkcie
NL	Blz.	59	STOFZUIGER - ASZUIGER - Blazer functie
EL	σελ.	64	ΑΠΟΡΡΟΦΗΣΗΣ ΣΚΟΝΗΣ - ΑΠΟΡΡΟΦΗΤΗΡΑΣ ΣΤΑΧΤΗΣ - λειτουργία φυσητήρα
RU	стр.	69	ПЫЛЕСОС - ПЫЛЕСОС ДЛЯ УБОРКИ ЗОЛЫ - нагнетание воздуха
AR	صفحة	74	شفاط الأثرية، شفاط الرماد، وظيفة منفاخ

## Ashley 2.1

Technical data plate

1

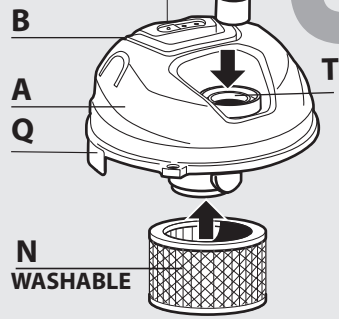
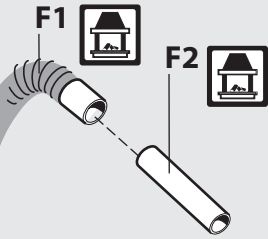
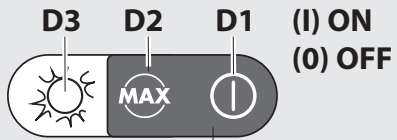

**IT** Accessori non adatti per aspirazione cenere. **EN** Accessories not suitable for ash suction. **FR** Accessoires qui ne conviennent pas pour l'aspiration de cendres. **DE** Das Zubehör ist nicht geeignet für Saug ash. **ES** Accesorios no son adecuados para la aspiración de cenizas. **PT** Acessórios não são adequados para aspiração de cinzas. **PL** Zbierania popiołu. **LV** **Uzmanību!** Šie piederumi nav paredzēti pelnu savākšanai. **CS** Nepoužívejte toto příslušenství pro vysávání popela. **SK** Uvedené príslušenstvo nie je vhodné pre vysávanie popola. **NL** Accessoires niet geschikt voor het zuigen as. **EL** Εξαρτήματα ακατάλληλα για την αναρρόφηση τέφρας.

**AR** ملحقات غير مناسبة لشفط الرماد.

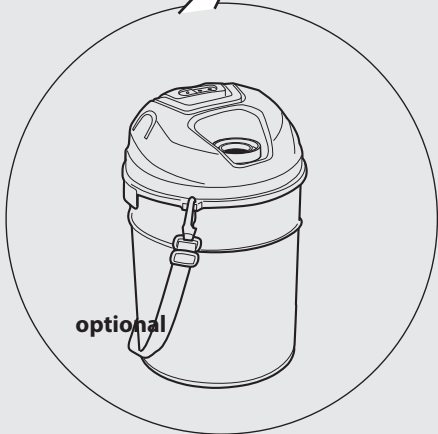
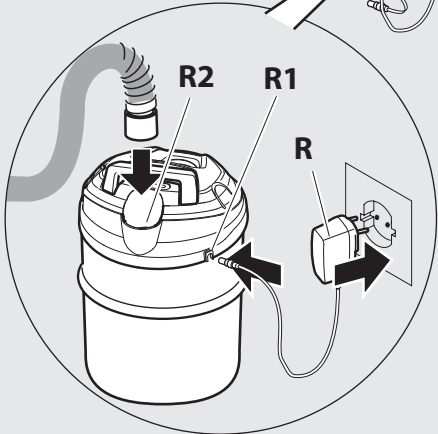
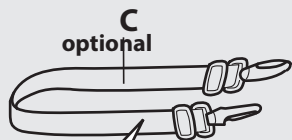
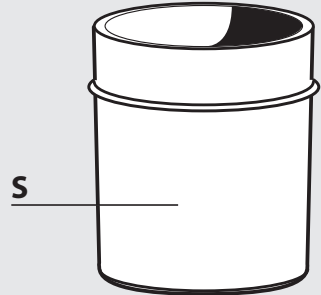

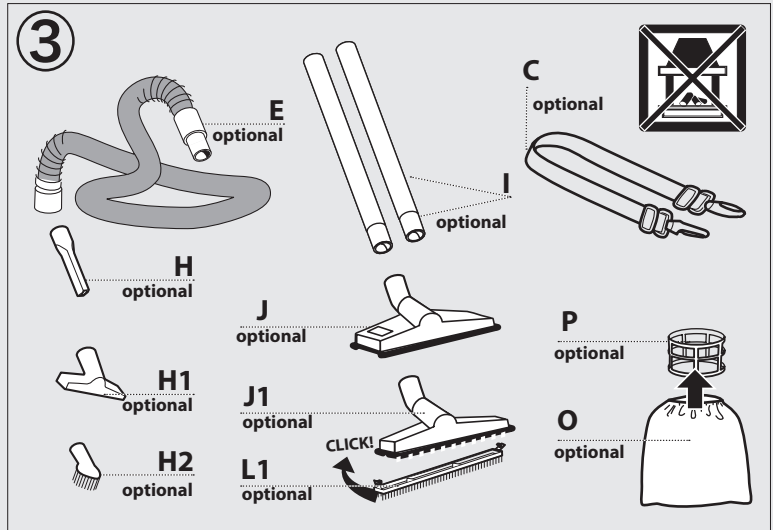
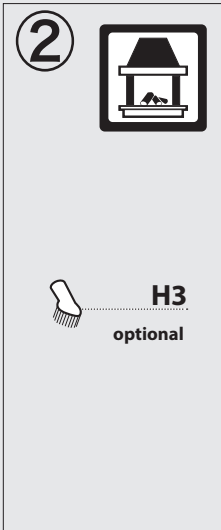

محقات اختيارية optional

**IT** In base al modello si possono verificare delle differenze nella fornitura. **EN** Depending on the model, there are differences in the scopes of delivery. **FR** Suivant le modèle, la fourniture peut varier. **DE** Je nach Modell gibt es Unterschiede im Lieferumfang. **ES** Según el modelo, hay diferencias en el contenido suministrado. **PT** Consoante o modelo, existem diferenças no volume de fornecimento. **FI** Mallien varustetaso vaihtelee, kato kuvaus laatikon kyljestä. **NL** Afhankelijk van het model zijn er verschillen in de leveringspakketten. **NO** Alt etter modell kan det være ulike leveringsomfang. **SV** Leveransomfånget varierar allt efter modell. **DA** Afhængigt af modellen er der forskelle i levering. **EL** Στο παραδοτέο υλικό υπάρχουν διαφορές ανάλογα με το μοντέλο. **HR** Ovisno o modelu postoje razlike u sadržaju isporuke. **SL** Glede na model prihaja do razlik v obsegu dobave. **CS** V závislosti na modelu se liší obsah dodávky. **TR** Modele bağılı olarak teslimat kapsamında farklar olabilir. **PL** W zależności od modelu istnieją różnice w zakresie dostawy. **RU** В данном руководстве по эксплуатации дано описание прибора с максимальной комплектацией. Комплектация отличается в зависимости от модели. **LV** Atkarībā no puteklisūcēja modeļa, komplektācija var atšķirties. **LT** Priklausomai nuo modelio, komplektacija gali skirtis. **AR** على حسب الطراز يمكن وجود إختلافات فيما يتم توريدہ

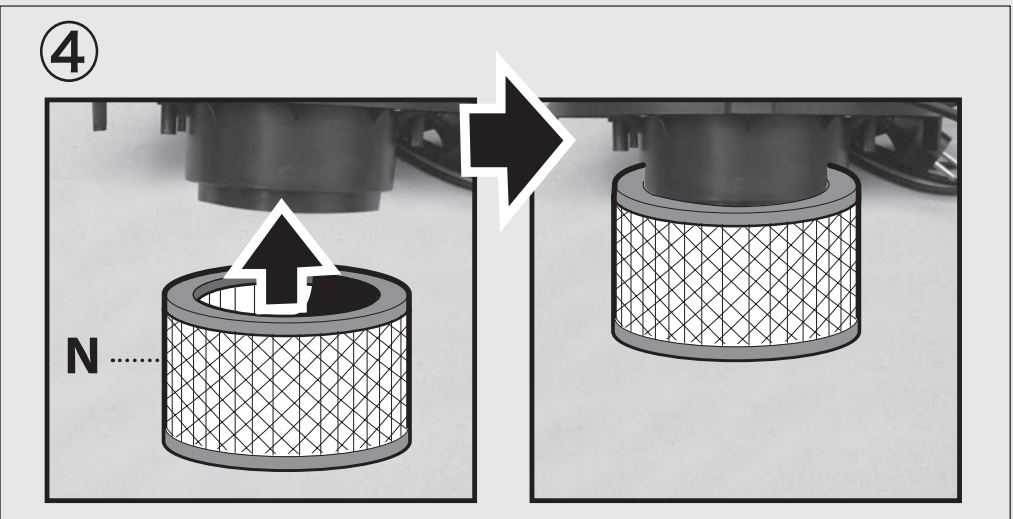

**DESCRIZIONE E MONTAGGIO**

(vedi fig. ①②③)

- A** Testata motore
- B** Maniglia per il trasporto
- C** Cinghia a tracolla\*
- D1** Interruttore generale ON/OFF. potenza 50%
- D2** Interruttore "MAX" potenza 100%
- D3** Led
- E** Tubo flex (aspirazione polvere) \*
- F1** Tubo flex in metallo ( PER CENERE)
- F2** Lancia diritta in metallo ( PER CENERE)
- H** Lancia diritta (aspirazione polvere) \*
- H1** Bocchetta rettangolare piccola (aspirazione polvere) \*
- H2** Pennello (aspirazione polvere) \*

- H3** Pennello setole in metallo ( PER CENERE)\*
- I** Tubo prolunga (aspirazione polvere)\*
- J** Spazzola combinata (pavimenti/accessorio per tappeti)\* (aspirazione polvere) \*
- J1** Corpo porta accessori/accessorio (per tappeti)\*
- L1** Accessorio pavimenti (aspirazione polvere) \*
- N** Filtro lavabile (aspirazione polvere/CENERE) \*
- O** Filtro (aspirazione polvere) \*
- N1** Gabbia per filtro (aspirazione polvere) \*
- Q** Ganci per la chiusura testata/fusto
- R** Caricabatteria, Cavo elettrico
- R1** Presa della batteria
- R2** Bocchettone della funzione soffiante
- S** Fusto
- T** Bocchettone di aspirazione

**\* ACCESSORI OPTIONAL**

Il volume di fornitura dell'apparecchio è riportato sulla confezione. Controllare che il contenuto dell'imballaggio sia completo. In caso di accessori assenti o danni dovuti al trasporto si prega di contattare il rivenditore.

**UTILIZZO PREVISTO:  
ASPIRAPOLVERE**

- L'apparecchio è destinato ad un utilizzo non professionale.
- Può essere usato solo come aspiratore a secco.
- La non osservanza delle suddette condizioni provoca il decadimento della garanzia.

**UTILIZZO PREVISTO:  
ASPIRACENERE**

- L'apparecchio è destinato ad un utilizzo non professionale.
- È stato concepito per aspirare esclusivamente ceneri fredde; non è adatto per le caldaie e per le stufe a nafta e nemmeno per polvere di gesso o di cemento.

Campo di applicazione:

- Possono essere aspirati – cenere fredda dal camino, stufe a legna / carbone, posacenere, grill.
- Vuotare e pulire l'aspirapolvere prima e dopo l'utilizzo, per evitare la raccolta di materiali che potrebbero comportare un pericolo di incendio all'interno dell'aspiraceneri.

Limitazioni all'utilizzo:

- Non utilizzare per l'aspirazione di polveri pericolose per la salute (classi polvere L, M, H).
- Non aspirare fuliggine.
- Aspirare solo ceneri di combustibili non inquinanti
- Non aspirare braci o oggetti caldi, bruciati o incandescenti.
- Non aspirare nessun oggetto più caldo di 40 °C.
- Non aspirare sostanze infiammabili.

**Simboli**

**ATTENZIONE!** Prestare attenzione per motivi di sicurezza.



**IMPORTANTE**



**Optional: SE PRESENTE**



**Doppio isolamento (SE PRESENTE):** è una protezione supplementare dell'isolamento elettrico.



Accessori e filtri **non** adatti per aspirazione cenere.



Accessori e filtri adatti per aspirazione cenere.

## SICUREZZA

### AVVERTENZE GENERALI

- ⚠ 1 I componenti l'imballaggio possono costituire potenziali pericoli (es. sacco in plastica) riporli quindi fuori della portata dei bambini e altre persone o animali non coscienti delle loro azioni.
- ⚠ 2 Gli utilizzatori devono essere adeguatamente istruiti all'uso di questo apparecchio.
- ⚠ 3 Ogni utilizzo diverso da quelli indicati sul presente manuale può costituire pericolo pertanto deve essere evitato.
- ⚠ 5 Prima di svuotare il fusto, spegnere l'apparecchio e staccare la spina dalla presa di corrente.
- ⚠ 6 Controllare l'apparecchio prima di ogni utilizzo.
- ⚠ 7 Quando l'apparecchio è in funzione, evitare di mettere l'orifizio di aspirazione vicino a parti delicate del corpo come occhi, bocca, orecchie.
- ⚠ 8 Il prodotto non deve essere usato dai bambini o da persone con capacità fisiche, sensoriali o mentali ridotte o mancanti di adeguata esperienza e conoscenza, finché non siano state adeguatamente addestrate o istruite.
- ⚠ **9 I bambini, anche se controllati, non devono giocare con il prodotto.**
- ⚠ 10 Prima dell'uso l'apparecchio deve essere montato correttamente in ogni sua parte.
- ⚠ **14 Non aspirare sostanze infiammabili, esplosive, tossiche o pericolose per la salute.**
- ⚠ **15 Non lasciare incustodito l'apparecchio funzionante.**
- ⚠ 16 Togliere sempre la spina dalla presa di corrente prima di effettuare qualsiasi intervento sull'apparecchio o quando rimane incustodito o alla portata di bambini o di persone non coscienti dei loro atti.
- ⚠ 18 Non immergere l'apparecchio in acqua per la pulizia né lavarlo con getti d'acqua.
- ⚠ 28 Manutenzioni e riparazioni devono essere effettuate sempre da personale specializzato; le parti che eventualmente si guastassero vanno sostituite solo con ricambi originali.
- ⚠ 29 Il fabbricante declina ogni responsabilità per danni causati a persone, animali o cose in seguito al mancato rispetto di queste istruzioni o se l'apparecchio viene usato in modo irragionevole.

## CARICABATTERIA

### ⚠ PERICOLO

Pericolo di scossa elettrica.

⚠ L'indicazione della tensione sulla targhetta deve corrispondere alla tensione di alimentazione.

**12 Mai toccare e afferrare la spina e la presa elettrica con mani bagnate.**

⚠ Non utilizzare il caricabatterie sporco o bagnato.

⚠ Non utilizzare il caricabatterie in ambienti a rischio d'esplosione.

⚠ Non trasportare il caricabatterie tramite il cavo di alimentazione.

⚠ Tenere lontano il cavo di alimentazione da fonti di calore, spigoli vivi, olio e parti in movimento.

⚠ Da evitarsi il funzionamento di diversi apparecchi contemporaneo utilizzando prolunghe con spine multiple.

**17 Non staccare la spina dalla presa tirando il cavo di alimentazione.**

⚠ Non coprire il caricabatterie e tenere libere le feritoie di ventilazione.

-

⚠ Non aprire il caricabatterie. Le riparazioni vanno eseguite solo da personale qualificato.

⚠ Utilizzare il caricabatterie solo per caricare unità accumulatore autorizzate.

-

⚠ Non caricare la batteria per più di 24 ore.

⚠ Non introdurre oggetti conduttori (p.es. cacciaviti o simili) nella presa di carica.

⚠ La carica della batteria è consentita solo con l'utilizzo del caricabatterie originale o con caricabatterie autorizzati.

⚠ Se un caricabatteria con rispettivo cavo dovesse risultare visibilmente danneggiato, sostituirlo immediatamente con un ricambio originale.

⚠ L'apparecchio contiene componenti elettrici, non pulirlo sotto acqua corrente.

⚠ Usare e conservare il caricabatterie solo in ambienti asciutti, temperatura ambiente 5 - 40° C.

⚠ Staccare l'accumulatore dall'apparecchio prima di qualsiasi lavoro di cura e di manutenzione.

## BATTERIA / ACCUMULATORE

### ⚠ PERICOLO

Pericolo di scossa elettrica.

⚠ Non introdurre oggetti conduttori (p.es. cacciaviti o simili) nella presa di carica.

⚠ Non esporre l'accumulatore a forti raggi solari, calore o fuoco.

## USO SICURO

### ⚠ PERICOLO

⚠ L'utente deve utilizzare l'apparecchio in modo conforme alla sua destinazione. Esso deve rispettare le condizioni del luogo e durante il lavoro con l'apparecchio, fare attenzione alle persone presenti sul luogo circostante.

⚠ È interdetto fare funzionare l'apparecchio in aree potenzialmente a rischio di esplosione.

⚠ Rispettare assolutamente le relative norme di sicurezza in caso di utilizzo dell'apparecchio in aree a rischio.

⚠ Non utilizzare l'apparecchio se dapprima è caduto a terra, è visibilmente danneggiato o non è ermetico.

## CARICARE LA BATTERIA (ACCUMULATORE)

Collegare il cavo elettrico del caricabatteria alla presa (R1) della batteria dell'apparecchio.

Nota: se si preme l'interruttore generale l'aspirazione non parte perché durante il processo di ricarica non è possibile accendere l'aspirazione.

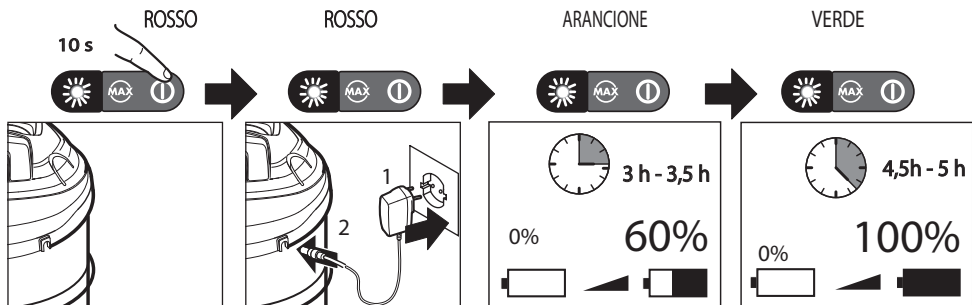

Se si preme il pulsante generale ON/OFF e il Led diventa rosso lampeggiante per 10 secondi, significa batteria scarica.

Poi collegare la spina del caricabatteria a una presa elettrica corrispondente alle specifiche tecniche dell'apparecchio, si accende il led rosso.

Quando si accende il led arancione significa che la batteria ha raggiunto la capacità del 60%, dopo circa 3 ore.

Quando si accende il led verde significa che la batteria ha raggiunto la capacità del 100%, dopo circa 4,5 ore.

Staccare la spina dalla presa di alimentazione, poi staccare il connettore del cavo elettrico del caricabatteria: il led si spegne.

Non lasciare la spina attaccata alla presa di alimentazione dopo che si è caricata la batteria.

## PREPARAZIONE ED UTILIZZO,

Si consiglia di caricare completamente le batterie prima del primo utilizzo, vedi paragrafo "Caricare la batteria".

Rimuovere il cavo del caricabatteria dall'aspirapolvere. Se il caricabatterie rimane collegato alla presa di corrente e all'apparecchio, l'aspirapolvere non funziona.

- La macchina deve essere sempre mantenuta su una base orizzontale, in modo sicuro e stabile.
- ⚠ Non lavorare mai senza aver montato i filtri.
- Inserire il filtro adatto all'uso (vedi fig. ④).



Accessori e filtri non adatti per aspirazione cenere.



Accessori e filtri adatti per aspirazione cenere.

- Assicurarsi che il filtro **N** o **O** sia inserito nell'apposita sede.
- Utilizzare gli accessori più adatti per l'uso richiesto.

## MESSA IN FUNZIONE

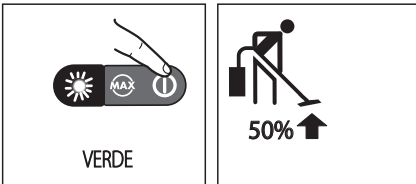

Per attivare l'aspirazione premere l'interruttore generale ON/OFF, si accende il led verde, questo segnala che l'aspirazione è al 50% (in modalità di risparmio energetico).



Per aumentare l'aspirazione al massimo premere "MAX", si accende il led color arancio. Per spegnere l'aspirazione premere l'interruttore generale ON/OFF. Alla successiva accensione l'aspirazione sarà sempre al 50%, in modalità di risparmio energetico.

## PER ASPIRARE LA ASPIRACENERE



Accessori e filtri adatti per aspirazione cenere.

- Collegare il tubo flex di metallo **F1** nell'apposita sede **T**.
- Collegare il Lancia diritta in metallo **F2**.
- ⚠ **Prima di aspirare la cenere, controllare che sia fredda e completamente spenta. Non aspirare braci accese.**
- ⚠ **Non svuotate mai il bidone in un recipiente facilmente infiammabile e assicuratevi che la cenere sia completamente raffreddata.**
- Aspirare la cenere mediante il tubo di metallo direttamente dal caminetto o dalla stufa (a legna o a pellets). Tenere il beccuccio aspiratore a circa 1 cm sopra la cenere.
- ⚠ Se il tubo flex di metallo per cenere durante l'utilizzo diventa caldo, spegnere subito l'apparecchio e lasciarlo raffreddare.

## FUNZIONE SOFFIANTE

- ⚠ Non lavorare mai senza aver montato i filtri.
- Inserire il filtro adatto all'uso

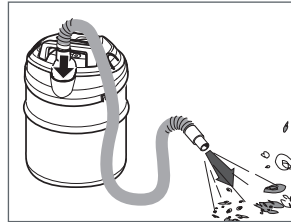

## A LAVORO TERMINATO

Spegnere l'apparecchio a lavoro terminato. Svuotare il contenitore dello sporco dopo ogni pulizia.



## BATTERIA SCARICA

Se durante il funzionamento, l'aspirazione si arresta da sola e il led si spegne, significa che la batteria è scarica.

(vedi fig.(8)) Se si preme il pulsante generale ON/OFF e il Led diventa rosso lampeggiante per 10 secondi, significa batteria scarica.

## PULIZIA DEL FILTRO

⚠ Staccare l'accumulatore dall'apparecchio prima di qualsiasi lavoro di cura e di manutenzione.

- 1- Smontare il filtro **N**
- 2- Scuotere il filtro **N**
- 3- Lavare il filtro **N "Washable"**
- 4- Lasciare asciugare il filtro **N**, molto bene, prima di rimontarlo.

⚠ Dopo l'operazione di pulizia del filtro, verificare lo stato di idoneità per un successivo utilizzo. In caso di danneggiamento o rottura, sostituirlo con un filtro originale.

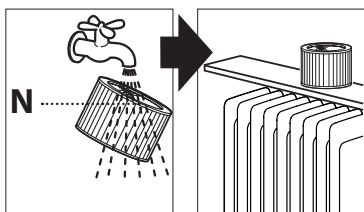

## CURA E MANUTENZIONE

L'apparecchio non richiede manutenzione.

⚠ Staccare l'accumulatore dall'apparecchio prima di qualsiasi lavoro di cura e di manutenzione.

- Pulire la parte esterna della macchina con uno straccio asciutto.
- Spostare l'apparecchio solo afferrando la maniglia di trasporto che si trova sulla testa del motore.
- Conservare l'apparecchio e gli accessori in un luogo asciutto e sicuro, fuori dalla portata dei bambini.
- Prima di riporre l'apparecchio si consiglia di caricare completamente la batteria.
- Si consiglia di rimettere l'aspirapolvere sotto carica dopo l'uso per renderlo sempre disponibile con la batteria completamente carica e beneficiare in modo ottimale delle sue prestazioni di aspirazione e della sua autonomia. Tuttavia, è preferibile scollegarlo in caso di assenza prolungata (vacanze...) poiché po-

trebbe verificarsi una diminuzione dell'autonomia a causa del fenomeno di autoscarica.

Se non si utilizza l'aspirapolvere per molto tempo, si consiglia di caricare completamente la batteria ogni 5 o 6 mesi.

## CONDIZIONI DI GARANZIA

Tutti i nostri apparecchi sono stati sottoposti ad accurati collaudi e sono coperti da garanzia da difetti di fabbricazione in conformità alle normative vigenti applicabili nei vari Paesi.

La garanzia decorre dalla data di acquisto.

Sono esclusi dalla garanzia: le parti soggette a normale usura, le parti in gomma, spazzole di carbone, i filtri, gli accessori e gli optional; i danni accidentali, per trasporto, per incuria o inadeguato trattamento, per uso ed installazione errati o impropri.

La garanzia non contempla la pulizia degli organi funzionanti, delle incrostazioni, dei filtri e ugelli in genere.

La macchina è destinata esclusivamente ad un uso hobbystico e NON PROFESSIONALE:

## SMALTIMENTO

 Quale proprietario di un apparecchio elettrico o elettronico, la legge (conformemente alla direttiva 2012/19/EU sui rifiuti da apparecchiature elettriche ed elettroniche e alle legislazioni nazionali degli Stati membri UE che hanno messo in atto tale direttiva) le vieta di smaltire questo prodotto o i suoi accessori elettrici / elettronici come rifiuto domestico solido urbano e le impone invece di smaltirlo negli appositi centri di raccolta. E' possibile smaltire il prodotto direttamente dal distributore mediante l'acquisto di un prodotto nuovo, equivalente a quello da smaltire. Abbandonando il prodotto nell'ambiente si potrebbero creare gravi danni all'ambiente stesso e alla salute umana. Il simbolo in figura rappresenta il bidone dei rifiuti urbani ed è tassativamente vietato riporre l'apparecchio in questi contenitori. La non ottemperanza alle indicazioni della direttiva 2012/19/EU e ai decreti attuativi dei vari Stati comunitari è sanzionabile amministrativamente.

**livello pressione acustica: LpA = 75 dB (A)**



**DESCRIPTION AND ASSEMBLY INSTRUCTIONS**

(see fig. ①②③)

- |                                                                                                                                                                                                                                                                                                                                                                                                                                                                                                                                                                                                                 |                                                                                                                                                                                                                                                                                                                                                                                                                                                                                                                                                                                                                                                                  |
|-----------------------------------------------------------------------------------------------------------------------------------------------------------------------------------------------------------------------------------------------------------------------------------------------------------------------------------------------------------------------------------------------------------------------------------------------------------------------------------------------------------------------------------------------------------------------------------------------------------------|------------------------------------------------------------------------------------------------------------------------------------------------------------------------------------------------------------------------------------------------------------------------------------------------------------------------------------------------------------------------------------------------------------------------------------------------------------------------------------------------------------------------------------------------------------------------------------------------------------------------------------------------------------------|
| <p><b>A</b> Motor head</p> <p><b>B</b> Handle for the transport</p> <p><b>C</b> Shoulder strap*</p> <p><b>D1</b> Main switch ON/OFF.<br/><b>power 50%</b></p> <p><b>D2</b> switch "MAX"<br/><b>power 100%</b></p> <p><b>D3</b> Led</p> <p><b>E</b> Flexible hose (dry dust suction)*</p> <p><b>F1</b> Metal flexible hose (Ash suction)</p> <p><b>F2</b> Metal straight lance (Ash suction)</p> <p><b>H</b> Straight lance (dry dust suction)*</p> <p><b>H1</b> Small brush (dry dust suction)*</p> <p><b>H2</b> Round brush (dry dust suction)*</p> <p><b>H3</b> Metal bristles round brush (Ash suction)*</p> | <p><b>I</b> Extension tube (dry dust suction)*</p> <p><b>J</b> Double function brush (floor/carpet accessory) (dry dust suction)*</p> <p><b>J1</b> Accessory holder (carpet accessory) (dry dust suction)*</p> <p><b>L1</b> floor accessory brush (dry dust suction)*</p> <p><b>N</b> Washable Filter (dry dust suction) (Ash suction)</p> <p><b>O</b> Filter (dry suction)*</p> <p><b>N1</b> Filter cage (dry dust suction)*</p> <p><b>Q</b> Head on tank locks</p> <p><b>R</b> Battery charge , electrical charging cable</p> <p><b>R1</b> Battery plug</p> <p><b>R2</b> Pipe union for blower function</p> <p><b>S</b> Tank</p> <p><b>T</b> Suction inlet</p> |
|-----------------------------------------------------------------------------------------------------------------------------------------------------------------------------------------------------------------------------------------------------------------------------------------------------------------------------------------------------------------------------------------------------------------------------------------------------------------------------------------------------------------------------------------------------------------------------------------------------------------|------------------------------------------------------------------------------------------------------------------------------------------------------------------------------------------------------------------------------------------------------------------------------------------------------------------------------------------------------------------------------------------------------------------------------------------------------------------------------------------------------------------------------------------------------------------------------------------------------------------------------------------------------------------|

**\* SPECIAL ACCESSORIES OPTIONAL**

Special accessories expand the possibilities of using your appliance. Please contact your dealer for further information.

**INTENDED USE:****DRY VACUUM CLEANER**

- The appliance is intended for non professional use.
- The appliance is intended for use as a dry vacuum cleaner.
- Failure to comply with the abovementioned conditions will lead to cancellation of the guarantee.

**INTENDED USE:****ASH VACUUM**

- The appliance is intended for non professional use.
- It has been designed to vacuum only cold ash; it is not suitable for boilers or for fuel oil stoves nor can it be used for plaster powder or cement dust.

**Area of application**

- Substance to be vacuumed – cold ashes from fireplaces, wood/coal stoves, ashtrays, grill.
- Empty and clean vacuum cleaner before and after vacuuming to avoid the collection of materials that could pose a fire hazard in the vacuum cleaner.

**Restriction of use**

- Do not use for the separation of health-hazardous dusts (dust classes L, M, H).
- Do not vacuum soot.
- Vacuum only ashes from admissible fuels.
- Do not vacuum any hot, burning or glowing objects.
- Do not vacuum any object that are hotter than > 40 °C.
- Do not vacuum any flammable substances."

**SYMBOLS**

**CAUTION!** It is important to be careful on safety grounds.



**IMPORTANT**



**Optional: IF PRESENT**



**Double insulated (IF PRESENT):** supplementary insulation is applied to the basic insulation to protect against electric shock in the event of failure of the basic insulation.



Accessories and filter **NOT** suitable for ash suction



Accessories and filter suitable for ash suction .

**SAFETY****GENERAL WARNING**

- ⚠1 Components used in packaging (if plastic bags) can be dangerous keep away from children and animals.
- ⚠2 Operators shall be adequately instructed on the use of these machines.
- ⚠3 The use of this machine for anything not specified in this manual may be dangerous and must be avoided.
- ⚠5 Before emptying the tank, switch off the machine and disconnect the plug from the power outlet.
- ⚠6 Always check the appliance before use.
- ⚠7 The suction nozzle should be kept away from the body, especially delicate areas such as the eyes, ears and mouth.
- ⚠8 The appliance is not to be used by children or persons with reduced physical, sensory or mental capabilities, or lack of experience and knowledge, unless they have been given supervision or instruction.
- ⚠9 Children being supervised not to play with the appliance.
- ⚠10 The equipment should be correctly assembled before use.
- ⚠11 Ensure that power sockets used are correct for the machine
- ⚠12 **Never grasp the mains plug with wet hands.**
- ⚠13 **Check the voltage indicated on the rating plate is the same as the supply voltage.**
- ⚠14 **These machine are not designed for picking up health endangering dusts or inflammable/explosives substances.**
- ⚠15 Never leave the equipment unattended whilst in use.
- ⚠16 Never carry out any maintenance on the machine without first disconnecting from the mains supply or when it is left unattended or reachable by children or disables.
- ⚠17 The mains supply cable should not be used to pull or lift the machine.
- ⚠18 The machine should never be immersed and never use the water jet against the appliance to clean it.
- ⚠20 **Periodically examine the power cord and machine for damage. If any damage is found, do not use the appliance but contact your service centre for repair.**
- ⚠21 **If the supply cord is damaged, it must be replaced by the manufacturer, its service**

**agent or similiary qualified persons in order to avoid a hazard.**

- ⚠22 Should extension cables be used, ensure that these lay on dry surfaces and protected against water jets.
- ⚠28 Service and repairs must be carried out by qualified personnel only. Only use manufacturer original spare parts for service repair.
- ⚠29 The manufacturer cannot be held responsible for any damage/injury caused to persons, animals or property caused by misuse of the appliance, not in compliance with manual instructions.

**CHARGER****⚠DANGER**

Risk of electric shock.

- ⚠ The voltage indicated on the type plate must correspond to the supply voltage.
- 12** Never touch the mains plug and the socket with wet hands.
- ⚠ Do not use the charger if dirty or wet.
- ⚠ Do not operate the charger in explosive environment.
- ⚠ Do not carry the charger by holding the mains cable.
- ⚠ Protect the mains cable against heat, sharp edges, oil and moving parts of the machine.
- ⚠ Avoid using extension wires with multiple sockets and simultaneous operation of multiple devices.
- 17** Do not pull the plug from the socket by pulling the mains cable.
- ⚠ Do not cover the charger and keep the air vents of the charger open.
- 
- ⚠ Do not open the charger. Get repairs done only by authorised experts.
- ⚠ Use the charger only to charge approved battery packs.
- 
- ⚠ Do not charge the battery pack for longer than 24 hours, continuously.
- ⚠ Do not insert conductive objects (such as screwdrivers or the like) into the charging socket.
- ⚠ You may recharge the battery using only the original charger provided with the appliance or a charger approved .
- ⚠ Immediately replace the charger with the charging cable in case of visible damage.
- ⚠ The appliance contains electrical components - do not clean under running water.

- ⚠ Store and use the charger in dry rooms only, ambient temperature 5 - 40 °C.
- ⚠ Remove the battery CHARGER prior to any care and maintenance work.

## BATTERY DANGER

Risk of electric shock.

- ⚠ Do not insert conductive objects (such as screwdrivers or the like) into the charging socket.
- ⚠ Do not expose the battery to direct sunlight, heat or fire.

## SAFE HANDLING

- ⚠ The user must use the appliance as intended. The person must consider the local conditions and must pay attention to other persons in the vicinity when working with the appliance..
- ⚠ The appliance may not be operated in explosive atmospheres.
- ⚠ If the appliance is used in hazardous areas the corresponding safety provisions must be observed.
- ⚠ Do not use the appliance if it fell down, is visibly damaged or leaking.

## CHARGING THE BATTERY

Plug the charger in and connect it to the vacuum cleaner using the socket (R1)

Note: if you press the main switch, suction does not start, because suction cannot be activated during charging process.

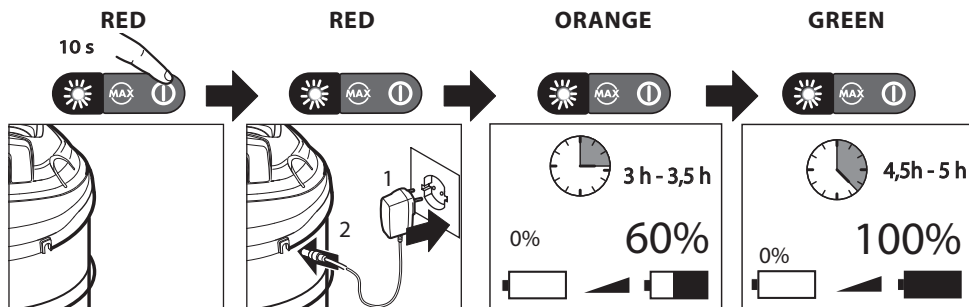

If you press the main ON/OFF button and the red LED flashes for 10 seconds, this means flat battery.

Then connect the battery charger plug to a power socket matching the technical specifications of the appliance; the red LED turns on.

When the orange LED turns on, the battery has reached 60% capacity after about 3 hours.

When the green LED turns on, the battery has reached 100% capacity after about 4.5 hours.

Unplug the charger in and disconnect it to the vacuum cleaner : the light will turn off.

The vacuum cleaner can't stay connected to the charger permanently.

## HOW TO PREPARE AND USE VACUUM CLEANER

Before you use your vacuum cleaner for the first time, you must charge the battery completely see "Charging the battery".

Unplug the charger cord from the vacuum cleaner. If the charger remains connected to both the power point and to the appliance, the latter will not function.

- The machine must be always kept on horizontal bases, in a safe and stable way.

⚠ Never use the appliance without filters .

(see fig.4④⑤) Insert the suitable filters for the proper use.



Accessories and filter **NOT** suitable for ash suction



Accessories and filter suitable for ash suction .

- Make sure the filter **N** is fitted in its housing .
- Use the most suitable accessories for the requested usage.

### START UP

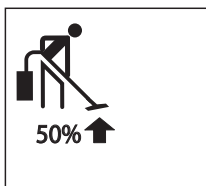
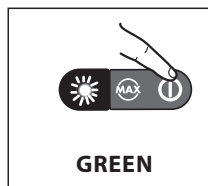

To activate suction, press the main ON/OFF button; the green LED turns on, signalling that suction is at 50% (in energy saving mode).

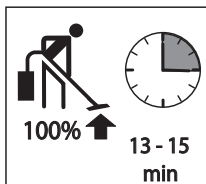
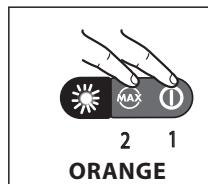

To increase suction to its maximum level, press "MAX"; the orange LED turns on.

To deactivate suction, press the main ON/OFF button.

Next time you turn suction on, it will be again at 50% in energy saving mode.

## HOW TO PREPARE AND USE THE ASH VACUUM CLEANER



Accessories and filter suitable for ash suction .

- Connect the metal hose **F1** to its fitting **T** .
  - Connect the metal straight lance **F2**.
- ⚠ **Before vacuuming the ash, check that it is cold and no longer alight.**
- ⚠ **Do not vacuum burning embers**
- ⚠ **Do not empty the drum into a container which is easily inflammable and make sure that the ashes are completely cool.**
- Vacuum the ash directly from the fireplace or from the stove (wood or pellet-burning). Hold the suction nozzle about 1 cm. above the ash.
- ⚠ If the metal hose becomes hot during use, turn the device off immediately and let it cool.

### BLOWER FUNCTION

⚠ Never use the appliance without filters

- Insert the suitable filters and accessories for the proper use.

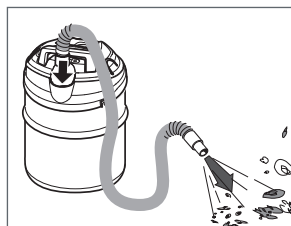

### FINISH OPERATION

Turn on the appliance. Completely empty the tank.



## FLAT BATTERY

If during operation suction stops and the LED turns off, this means that the battery is flat.

If you press the main ON/OFF button and the red LED flashes for 10 seconds, this means flat battery.

## FILTER CLEANING

⚠ Remove the battery CHARGER prior to any care and maintenance work.

1- Remove the filter **N or O**

2- Shake the filter **N or O**

3- Wash the filter **N (Washable)**

4- Let the filter **N** drying very well ,befor reassemble it

⚠ Once the filter has been cleaned, check whether it is suitable for further use. If it has been damaged or broken, replace it with an original filter.

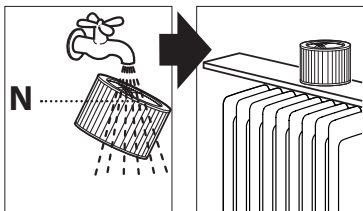

## CARE AND MAINTENANCE

The unit is maintenance-free.

⚠ Remove the battery CHARGER prior to any care and maintenance work.

- Clean the exterior part of the machine with a dry cloth.
- Move the appliance only by catching the carrying handle located on the motor head.
- Store the appliance and the accessories in a dry safe place, out of the reach of children.
- It is advisable to charge the vacuum cleaner immediately after each use in order to always have it available with a fully charged battery. Thus, you will gain the maximum benefit from its cleaning and autonomous performance functions. However, in case you plan to be absent for a long period of time (on vacation, for example), it is advisable to unplug the charger , in this case, the autonomous performance function could be diminished due to automatic power loss.
- It is advisable to charge the battery completely every 5 or 6 month.

## WARRANTY CONDITIONS

All our machines are subjected to strict tests and are covered against manufacturing defects in accordance with applicable regulations. The warranty is effective from the date of purchase.

**The following are not included in the warranty:**

- Parts subject to normal wear. - Rubber parts, charcoal, filters and the accessories and optional accessories. - Accidental damage, caused by transport, neglect or inadequate treatment, incorrect or improper use and installation failing - The warranty shall not cover any cleaning operations to which the operative components may be subjected, such as clogged nozzles and filter blocked due to limestones. This machine is intended to be used for domestic and hobby work:

the warranty does not cover any other different kind of use.



## DISPOSAL (WEEE)

As the owner of electrical or electronic equipment, the law (in accordance with the EU Directive 2012/19/EU on waste from electrical and electronic equipment and the national laws of the EU Member States that have implemented this Directive) prohibits you from disposing of this product or its electrical / electronic accessories as municipal solid waste and obliges you to make use of the appropriate waste collection facilities. The product can be disposed of by returning it to the distributor when a new product is purchased. The new product must be equivalent to that being disposed of. Disposing of the product in the environment can cause great harm to the environment itself and human health.

The symbol in the figure indicates the urban waste containers and it is strictly prohibited to dispose of the equipment in these containers. Non-compliance with the regulations stipulated in the Directive 2012/19/EU and the decrees implemented in the various EU Member States is administratively punishable.

**DESCRIPTIF ET MONTAGE** (voir fig. ①②③)

- A** Tête moteur
- B** Poignée de transport
- C** Sangle d'épaule
- C** Bandoulière\*
- D1** Interrupteur principal ON/OFF : Activation avec puissance à 50 %
- D2** Interrupteur « MAX » : Activation avec puissance à 100 %
- D3** LED lumière
- E** Tuyau flexible (aspiration poussière/ liquides)
- F1** Tuyau flexible en métal (ASPIRATION DE CENDRES)
- F2** Suceur en métal (ASPIRATION DE CENDRES)
- H** Suceur plat (aspiration poussière)\*
- H1** Petit suceur (aspiration poussière)\*
- H2** Brosse ronde (aspiration poussière)\*

- H3** Brosse ronde avec brins en métal\* (ASPIRATION DE CENDRES)
- I** Tuyau (aspiration poussière)\*
- J** Brosse combinée (sol/raclette pour moquette)\*
- J1** Support raclette/raclette moquette (aspiration poussière)\*
- L1** Brosse sol (aspiration poussière)\*
- N** Filtre (aspiration poussière / ASPIRATION DE CENDRES)
- O** Filtre (aspiration poussière) \*
- N1** Cage pour Filtre (aspiration poussière)\*
- Q** Crochets de fermeture tête/cuve
- R** **Recharge batterie, câble électrique de recharge**
- R1** **Prise de la Batterie**
- R2** **Raccord tuyau pour fonction soufflante**
- S** Cuve
- T** Connecteur tuyau d'aspiration

\*: en option: **ACCESSOIRES EN OPTION (OPTIONAL)**

L'étendue de livraison de votre appareil figure sur l'emballage. Lors du déballage, contrôler l'intégralité du contenu. S'il manque des accessoires ou en cas de dommages imputables au transport, informer immédiatement le revendeur.

**UTILISATION PRÉVUE:  
ASPIRATEUR POUSSIÈRE**

- Cet appareil est destiné à un usage non professionnel.
- Cet appareil est destiné à aspirer poussière sèche.
- Le non respect des conditions indiquées ci-dessus entraîne la perte de la garantie.

**UTILISATION PRÉVUES:  
ASPIRATEUR DE CENDRES**

- Cet appareil est destiné à un usage non professionnel.
- Il a été conçu pour aspirer exclusivement des cendres froides; il n'est pas adapté au nettoyage des chaudières ou des poêles à mazout, ni à l'aspiration des poussières de plâtre ou de ciment.

Domaine d'application:

- Les déchets pouvant être aspirés - cendres froides des cheminées, poêles, bois / charbon, cendriers, grill
- Vider et nettoyer aspirateur après chaque utilisation pour éviter tout risque d'incendie dans l'aspirateur.

Restriction d'utilisation:

- Ne pas utiliser sur les poussières dangereuses de classes L, M, H.
- Ne pas aspirer la suie.
- Aspirer seulement les cendres de combustion autorisées
- Ne pas aspirer des objets chauds, brûlants ou incandescents.
- Ne pas aspirer tout objet dont la température dépasse > 40 °C.

- Ne pas aspirer de substances inflammables

**SYMBOLES**

**ATTENTION!** Redoublez d'attention pour des motifs de sécurité.



**IMPORTANT**



**Optional: SI INCLUE (voir carton)**



**Double isolation** (si incluse): il s'agit d'une protection supplémentaire pour l'isolation électrique



Accessoires et filtre **NON** adaptés pour l'aspiration de cendre.



Accessoires et filtre adaptés pour l'aspiration de cendre.

**SECURITÉ****AVERTISSEMENTS**

- ⚠1 Les composants de l'emballage peuvent constituer des dangers potentiels (exemple: le sac en plastique) qui doivent être maintenus hors de portée des enfants et autres personnes ou animaux non responsables de leurs actes.
- ⚠2 Les utilisateurs doivent être suffisamment formés pour utiliser cet appareil.

- △3 Toute utilisation autre que celle indiquée sur le présent manuel peut constituer un danger qui peut donc être évité.
- △5 Avant de vider le réservoir, éteignez l'appareil et débranchez la fiche de la prise de courant.
- △6 Vérifiez l'appareil avant chaque utilisation.
- △7 Quand l'appareil est en fonctionnement, il faut éviter de mettre l'orifice d'aspiration près d'une partie délicate du corps comme les yeux, la bouche ou les oreilles.
- △8 Le produit ne peut être utilisé par des enfants ou autres personnes dont les facultés physiques, sensorielles ou mentales seraient limitées ou par des personnes dont l'expérience et/ou la maîtrise ne seraient pas optimales. Ceci reste valable jusqu'au moment où ces personnes auront été correctement instruites et formées.
- △9 Les enfants, même sous contrôle parental, ne peuvent jouer avec le produit.
- △10 Avant l'utilisation, l'appareil doit être monté correctement dans son ensemble.
- △14 **Ne pas aspirer de substances inflammables, explosives, toxiques ou nocives pour la santé.**
- △15 Ne pas laisser l'appareil en fonctionnement sans surveillance.
- △16 Enlever toujours la fiche de la prise de courant avant d'effectuer quelque intervention que ce soit sur l'appareil, ou, quand celui-ci reste sans surveillance ou à la portée des enfants ou des personnes non responsables de leurs actes.
- △18 Ne pas immerger l'appareil dans l'eau pour le nettoyage ni le laver avec un jet d'eau.
- △28 L'entretien et les réparations doivent être assurés par des personnes spécialisées; les pièces qui éventuellement sont endommagées seront remplacées par des pièces de rechange d'origine.
- △29 Le fabricant décline toute responsabilité pour des dommages causés aux personnes, animaux ou choses par suite de manque de respect de ces instructions ou si l'appareil a été utilisé d'une façon anormale.

## CHARGEUR

### △ ATTENTION!

- △ Risque d'électrocution.
- △ Vérifiez que la tension d'utilisation (voltage) indiquée sur la plaque signalétique du chargeur de votre aspirateur correspond bien à celle de votre installation.
- △ Ne jamais saisir la fiche secteur ni la prise de courant avec des mains humides.
- △ Ne pas utiliser l'appareil de charge en état sale ou mouillé.
- △ Ne pas utiliser l'appareil de charge dans un environnement où il y a un risque de explosion.
- △ Ne pas porter l'appareil de charge au câble d'alimentation.
- △ Eloigner le câble d'alimentation de chaleur, des rebords aigus, de l'huile et des pièces d'appareil mobiles.
- △ On doit éviter des prolongateurs avec des prises multiples et le fonctionnement parallèlement de plusieurs appareils.
- △ 17 Ne pas débrancher la fiche en tirant le câble d'alimentation.
- △ Ne pas couvrir l'appareil de charge et laisser les interstices d'aération libres. Des pièces de métal ne peuvent pas toucher les contacts du support d'accumulateur, risque de court-circuit.
- △ Ne pas ouvrir l'appareil de charge. Les réparations doivent être faites uniquement par des spécialistes.
- △ Ne utiliser l'appareil de charge que pour le chargement des groupes d'accumulateurs autorisés.
- △ Ne pas charger des piles (cellule primaire), risque d'explosion.
- △ Ne pas laisser le groupe d'accumulateurs plus de 24 heures ininterrompues en charge.
- △ Ne pas enficher d'objets conducteurs (par ex. tournevis ou équivalent) dans la douille de chargement.
- △ Le chargement de l'accumulateur n'est permis que avec l'appareil de charge original ci-joint ou avec l'appareil de charge autorisé par le fabricant.
- △ En cas d'endommagement visible, remplacer immédiatement le chargeur avec le câble de chargement par des pièces d'origine.
- △ L'appareil contient des composants électriques - ne pas nettoyer sous l'eau courante.
- △ Utiliser et entreposer le chargeur uniquement dans des locaux secs, à une température ambiante comprise entre 5 et 40° C.
- △ Retirer le chargeur avant d'effectuer des travaux de maintenance et de réparation sur l'appareil.

## ACCUMULATEUR

### DANGER

Risque d'électrocution.

⚠ Ne pas enficher d'objets conducteurs (par ex. tournevis ou équivalent) dans la douille de chargement.

⚠ Ne pas soumettre l'accumulateur à un fort rayonnement solaire, à la chaleur ainsi qu'au feu.

## MANIPULATION FIABLE

⚠ L'utilisateur doit utiliser l'appareil de façon conforme.

⚠ Il doit prendre en considération les données locales et lors du maniement de l'appareil, il doit prendre garde aux tierces personnes, et en particulier aux enfants.

⚠ Il est interdit d'utiliser l'appareil dans des domaines présentant des risques d'explosion.

⚠ Si l'appareil est utilisé dans des zones dangereuses, tenir compte des consignes de sécurité correspondantes.

⚠ Ne pas utiliser l'appareil s'il est tombé, s'il présente des dommages visibles ou s'il fuit.

## RECHARGE DE LA BATTERIE

Brancher le chargeur et le relier à l'aspirateur en utilisant la prise (R1).

Note : si vous appuyez sur l'interrupteur principal, l'aspiration ne démarre pas, étant donné que l'aspiration ne peut pas être activée lorsque l'appareil est en train d'être rechargé.

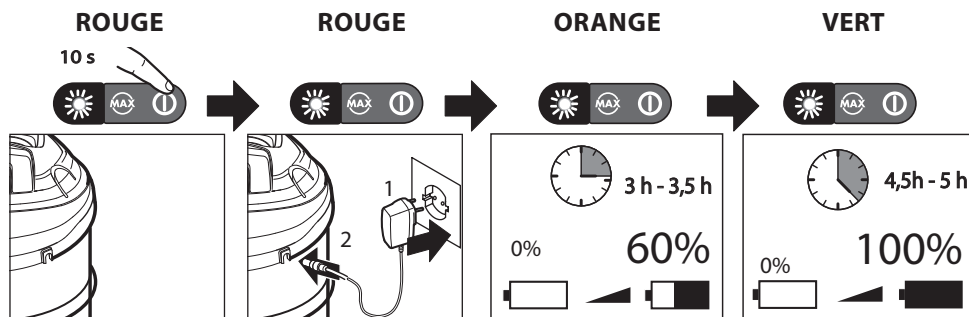

Si vous appuyez sur le bouton principal ON/OFF et la DEL rouge clignote pendant 10 secondes, cela veut dire que la batterie est faible.

Il faut donc brancher la fiche du chargeur de batterie à une prise conforme aux spécifications techniques de l'appareil ; la DEL rouge s'allume.

Lorsque la DEL orange s'allume, la batterie a atteint 60 % de sa capacité de charge après environ 3 heures.

Lorsque la DEL verte s'allume, la batterie a atteint 100 % de sa capacité de charge après environ 4,5 heures.

Débrancher le chargeur de la prise du courant électrique et de l'aspirateur : le voyant lumineux s'éteint.

L'aspirateur ne peut pas rester branché au chargeur en permanence.



## FONCTIONNEMENT PRÉPARATION ET UTILISATION

Avant d'utiliser l'aspirateur pour la première fois, il faut charger complètement la batterie, se référer à la section « Recharge de la batterie ».

- Débrancher le câble du chargeur de l'aspirateur. Si le chargeur reste branché aussi bien au secteur qu'à l'appareil, ce dernier ne fonctionnera pas.
- La machine doit être toujours maintenue en position horizontale, de manière stable et sûre.

⚠ Ne jamais utiliser l'appareil sans les filtres. (voir fig.4-5) Insérer les filtres appropriés pour une utilisation correcte.



Accessoires et filtre NON adaptés pour l'aspiration de cendre.



Accessoires et filtre adaptés pour l'aspiration de cendre.

- L'aspiration de poussières particulièrement fines (inférieures à 0,3 µm) nécessite un nettoyage plus fréquent du filtre en dotation. Pour des conditions d'exercice difficiles, l'adoption de filtres spéciaux, disponibles en option, (Hepa) peut s'avérer nécessaire.
- S'assurer que le filtre N ou O est monté dans son logement.
- Utiliser les accessoires les plus appropriés pour l'utilisation requise.

## MISE EN SERVICE

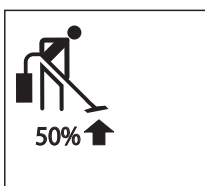
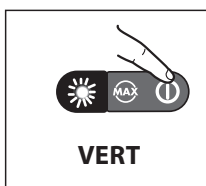

Pour activer l'aspiration, appuyer sur le bouton principal ON/OFF ; la DEL verte s'allume, en signalant que l'aspiration est à 50 % (en mode économie d'énergie).

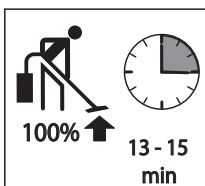
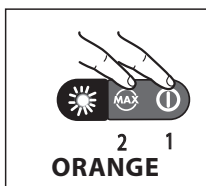

Pour augmenter l'aspiration au niveau maximum, appuyer sur « MAX » ; la DEL orange s'allume.

Pour désactiver l'aspiration, appuyer sur le bouton principal ON/OFF.

La prochaine fois que l'on active l'aspiration, elle sera de nouveau à 50 % en mode économie d'énergie.

## UTILISATION DE L'ASPIRATEUR DE CENDRE



Accessoires et filtre adaptés pour l'aspiration de cendre.

- Relier le tuyau en métal F1 à son raccord T.
- Brancher la lance droite en métal F2.
- ⚠ Avant d'aspirer la cendre, s'assurer qu'elle est froide et sans braises.  
Ne pas aspirer de braises incandescentes
- ⚠ Ne pas vider le récipient de l'aspirateur dans un conteneur facilement inflammable et s'assurer que la cendre est complètement froide.
- Aspirer la cendre directement du foyer ou du poêle (à combustion de granulés ou de bois). Maintenir la buse d'aspiration 1 cm environ au-dessus de la cendre.
- ⚠ Si le tuyau en métal devient chaud pendant l'utilisation, éteindre immédiatement le dispositif et laisser refroidir.

## FONCTION SOUFFLANTE

⚠ Ne jamais utiliser l'appareil sans les filtres

- Insérer les filtres appropriés et les accessoires pour une utilisation correcte.

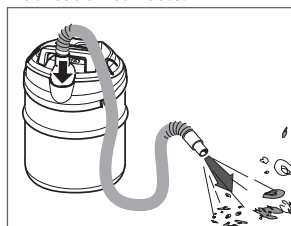

## FIN DES TRAVAUX

- En fin de service éteindre l'appareil.
- Vider complètement le réservoir



## BATTERIE FAIBLE

Si pendant le fonctionnement l'aspiration s'arrête et les DELs s'éteignent, cela signifie que la batterie est déchargée.

(voir fig (8)) Si vous appuyez sur le bouton principal ON/OFF et la DEL rouge clignote pendant 10 secondes, cela veut dire que la batterie est faible.

## NETTOYAGE DU FILTRE

⚠ Enlever le CHARGEUR de batterie avant d'effectuer toute opération d'entretien ou de maintenance.

- 1- Retirer le filtre N, O
- 2- Secouer le filtre N, O
- 3- Laver le filtre N (lavable)
- 4- Laisser sécher complètement le filtre N, avant de le remonter

⚠ Après avoir nettoyé le filtre, contrôler s'il est encore approprié pour une utilisation ultérieure. S'il est endommagé ou cassé, le remplacer avec un filtre d'origine.

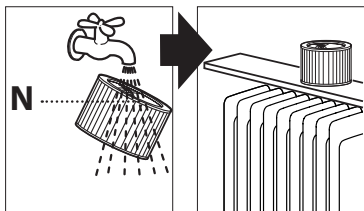

## NETTOYAGE ET ENTRETIEN

L'appareil n'exige aucun entretien particulier.

⚠ Retirer le chargeur avant d'effectuer des travaux de maintenance et de réparation sur l'appareil.

- **Nettoyer la partie extérieure de l'appareil avec un chiffon sec**
- Déplacer l'appareil seulement en utilisant la poignée de transport propre.
- Garder l'appareil et les accessoires dans un endroit sec et sûr, hors des enfants
- Il est conseillé de charger l'aspirateur immédiatement après toute utilisation afin qu'il soit toujours disponible avec une batterie complètement chargée. Donc, vous pourrez profiter au maximum des fonctions de performance autonome et de nettoyage de l'appareil. Toutefois, au cas où vous seriez absent pour une longue période de temps (en vacances par exemple), il est conseillé de débrancher le chargeur ; dans ce cas,

la fonction de performance autonome pourrait diminuer à cause de la perte de puissance automatique.

- Il est conseillé de charger la batterie complètement tous les 5 ou 6 mois.

## CONDITIONS DE GARANTIE

Tous nos appareils ont été soumis à de nombreux essais et sont sous garantie pour tous les défauts de fabrication conformément aux normes en vigueur. La garantie s'applique à partir de la date d'achat du produit. **Sont exclus de la garantie:** Les parties sujettes à normale usure; Les composants en gomme, les balais de charbons, les filtres, les accessoires et les accessoires sont en option. - Les dommages accidentels dus au transport, à négligence et à une utilisation incorrecte, provoqués par une mise en place impropre ou incorrect. - La garantie n'envisage pas le nettoyage des organes de fonctionnement, des filtres et buses obstrués des incrustations, es bloquées à cause de résidus calcaires.

La machine n'est PAS destinée à une utilisation PROFESSIONNELLE mais privée: la garantie ne couvre pas les utilisations autres que celles privées.



## ÉLIMINATION

En tant que propriétaire d'un appareil électrique ou électronique, la loi (conformément à la directive EU 2012/19/EU sur les déchets des appareils électriques et électroniques et aux législations nationales des Etats membres UE qui ont mis en œuvre cette directive) vous défend d'éliminer ce produit ou ses accessoires électriques/électroniques comme un déchet domestique solide urbain et vous impose au contraire de l'éliminer dans les centres de collecte prévus à cet effet. On peut éliminer le produit directement du distributeur moyennant l'achat d'un nouveau produit, équivalent à celui que l'on doit éliminer. L'abandon du produit dans l'environnement pourrait provoquer de graves dommages à l'environnement et à la santé de l'homme.

Le symbole sur la figure représente le bidon des déchets urbains et il est impérativement interdit de placer l'appareil dans ces conteneurs. Le non respect des indications de la directive 2012/19/EU et des décrets de mise en œuvre de différents Etats communautaires peut être sanctionné du point de vue administratif.

**BESCHREIBUNG UND MONTAGE**

(S. ABB. ①②③)

- A** Motorkopf
- B** Transporthandgriff
- C** **Schultergurt\***
- D1** Hauptschalter EIN/AUS:AN Leistung 50%
- D2** Schalter „MAX“:AN Leistung 100%
- D3** LED Leuchtdiode
- E** Saugschlauch (für Trockensaugen)\*
- F1** Saugschlauch Metall (für ASCHESAUGER)
- F2** Gerade Lanze Metall (für ASCHESAUGER)
- H** Gerade Lanze (für Trockensaugen)\*
- H1** Polsterduese (für Trockensaugen)\*
- H2** Rundbürste (für Trockensaugen)\*
- H3** Rundbürste mit Metallborsten\* (für ASCHESAUGER)\*

- J1** Allzweckdüse/Teppichbürste (für Trockensaugen)\*
- L1** Bürste für Boden (für Trockensaugen)\*
- N** Waschbarer Filter (für Trockensaugen) (für ASCHESAUGER)
- O** Filter (für Trockensaugen) \*
- N1** Käfig für filter (für Trockensaugen) \*
- Q** Haken zum Kopf-/Fass-schließen
- R** **Batterieladung, elektrisches Ladekabel**
- R1** **Batteriestecker**
- R2** **Anschlussstutzen für Blasfunktion**
- S** Behälter
- T** Saugstutzen

**\* OPTIONAL: AUF ANFRAGE, LIEFERUMFANG**

Der Lieferumfang des Gerätes ist auf der Verpackung abgebildet. Beim Auspacken den Inhalt auf Vollständigkeit prüfen. Bei fehlendem Zubehör oder bei Transportschäden benachrichtigen Sie bitte ihren Händler.

**BESTIMMUNGSGEMÄSSE VERWENDUNG:  
TROCKENSTAUBSAUGER**

- Dieses Gerät ist nicht für den professionellen Einsatz geeignet.
- Das Gerät ist für den Einsatz als Staubsauger geeignet.
- Die Nichtbefolgung der obengenannten Bedingungen hat den Verfall der Garantie zur Folge.

**BESTIMMUNGSGEMÄSSE VERWENDUNG:  
ASCHESAUGER**

- Dieses Gerät ist nicht für den professionellen Einsatz geeignet.
- Er wurde ausschließlich zum Aufsaugen kalter Asche entworfen; er eignet sich nicht für Heizkessel und Ölfeueröfen und auch keinesfalls für Putz- oder Zementstaub.

**ANWENDBEREBICH:**

- Dieser bedienerfreundliche und leistungsstarke Aschesauger eignet sich ideal zum mühelosen Entfernen von kalter Asche aus Kamin, Ofen und Grill.
- Entleeren und säubern Sie den Behälter, Stellen Sie sicher, dass die Asche auch tatsächlich vollständig ausgekühlt ist und somit kein Brandrisiko mehr darstellt.

**VEREWEUDUNGSBESCHRAENKUNG:**

- Saugen Sie mit diesem Gerät keine gesundheitsgefährdende Stoffe auf (Staub Klasse L, M, H).
- Saugen Sie mit diesem Gerät keine Russ.
- Saugen Sie mit diesem Gerät nur abgasentgiftet Brennstoffasche
- Saugen Sie mit diesem Gerät keine heißen oder brennenden bzw. glimmenden Stoffe (z. B. heiße Asche) auf.
- Saugen Sie mit diesem Gerät keine warmgegenstand mehr 40°.
- Saugen Sie mit diesem Gerät keine Zuendstoff

**SYMBOLE**

**ACHTUNG!** Wichtiger Hinweis, der aus Sicherheitsgründen zu beachten ist.



**WICHTIG**



**Optional: WENN VORHANDEN**



**Doppelisolierung** (WENN VORHANDEN): sie ist einen zusätzlichen Schutz der elektrischen Isolierung dieses Produktes, verlangt keine Erdung.



Zubehör und Filter NICHT geeignet zum Absaugen von Asche..



Zubehör und Filter geeignet zum Absaugen von Asche.

**SICHERHEIT****WARNHINWEISE****⚠ ACHTUNG!**

- ⚠1 Verpackungsteile können gefährlich sein (z.B. die Plastikhülle) - daher unerreichbar für Kinder, für andere Personen, die sich ihrer Handlungen nicht bewußt sind, oder für Tiere aufbewahren.
- ⚠2 Bediener soll über den Gebrauch dieser Maschinen angemessen belehrt werden.
- ⚠3 Jeder Gebrauch des Gerätes, der in dieser Anleitung nicht beschrieben ist, kann gefährlich sein und muß daher vermieden werden.
- ⚠5 Bevor sie die Trommel ausleeren, schalten sie das Gerät aus und ziehen sie den Stecker aus der Steckdose.
- ⚠6 Kontrollieren Sie das Gerät vor jedem Gebrauch.
- ⚠7 Wenn das Gerät arbeitet, sorgfältig darauf achten, daß die Saugdüse nicht an eine empfindliche Körperstelle gehalten wird, wie Augen, Mund oder Ohren.
- ⚠8 Das Produkt darf nicht von Kindern und Personen mit körperlicher Behinderung, Sinnes oder geistigen Fähigkeiten oder Mangel an Erfahrung und Wissen benutzt werden, außer wenn ihnen Aufsicht oder Anweisung gegeben worden st.
- ⚠9 Kinder mit Aufsicht dürfen trotzdem nicht mit dem Produkt spielen.
- ⚠10 Vor dem Gebrauch muß das Gerät mit allen Teilen korrekt zusammengesetzt werden.
- ⚠14 **Keine leicht entflammaren, explosiven, giftigen oder gesundheitsschädlichen Stoffe aufsaugen.**
- ⚠15 Niemals das Gerät an der Anschlußleitung ziehen oder hochheben.
- ⚠16 Vor jeder Wartung, Reinigung, dem Filterwechsel und nach dem Gebrauch das Gerät ausschalten und den Stecker aus der Steckdose ziehen. Das Gerät nicht unbeaufsichtigt lassen, nicht in der Reichweite von Kindern oder Personen lassen, die sich ihrer Handlungen nicht bewußt sind.
- ⚠18 Das Gerät zur Reinigung nicht in Wasser tauchen oder mit einem Wasserstrahl reinigen.
- ⚠28 Service und Reparaturen dürfen nur durch qualifiziertes Personal ausgeführt werden; Defekte Teile des Gerätes dürfen nur mit Originalteilen ersetzt werden
- ⚠29 Der Hersteller ist nicht verantwortlich für jedweden Schaden an Personen oder Gegenständen, verursacht durch falschen Gebrauch des Gerätes oder durch Nichtbeachten der in dieser Anleitung gegebenen Instruktionen.

**LADEGERÄT****⚠ GEFAHR**

Gefahr eines Stromschlags.

- ⚠Die Angabe der Spannung auf dem Typenschild muss mit der Versorgungsspannung übereinstimmen.
- ⚠ 12 Netzstecker und Steckdose niemals mit feuchten Händen anfassen.
- ⚠Ladegerät nicht in verschmutztem oder nassem Zustand benutzen.
- ⚠Ladegerät nicht in explosionsgefährdeter Umgebung betreiben.
- ⚠Ladegerät nicht am Netzkabel tragen.
- ⚠ Netzkabel von Hitze, scharfen Kanten, Öl und sich bewegenden Geräteteilen fernhalten.
- ⚠ Verlängerungskabel mit Mehrfachsteckdosen und gleichzeitigem Betrieb von mehreren Geräten sind zu vermeiden.
- ⚠ 17 Netzstecker nicht durch Ziehen am Netzkabel aus der Steckdose ziehen.
- ⚠ Ladegerät nicht abdecken und Lüftungsschlitze des Ladegeräts frei halten.
- 
- ⚠Ladegerät nicht öffnen. Reparaturen nur von Fachpersonal ausführen lassen.
- ⚠ Ladegerät nur zum Laden zugelassener Akkupacks verwenden.
- 
- ⚠Akkupack nicht länger als 24 Stunden ununterbrochen laden.
- ⚠Keine leitenden Gegenstände (z.B. Schraubendreher oder Ähnliches) in die Ladebuchse stecken.
- ⚠Das Laden des Akkus ist nur mit beiliegendem Originalladegerät oder den von Fertigungsunternehmen zugelassenen Ladegeräten erlaubt.
- ⚠Das Ladegerät mit Ladekabel bei sichtbarer Beschädigung unverzüglich durch ein Originalteil ersetzen.
- ⚠Das Gerät enthält elektrische Bauteile - nicht unter fließendem Wasser reinigen.
- ⚠Das Ladegerät nur in trockenen Räumen verwenden und lagern, Umgebungstemperatur 5 - 40° C.
- ⚠Vor allen Pflege und Wartungsarbeiten am Gerät Ladegerät entfernen

## AKKU

### ⚠ GEFAHR

Gefahr eines Stromschlags.

- ⚠ Keine leitenden Gegenstände (z.B. Schraubendreher oder Ähnliches) in die Ladebuchse stecken.
- ⚠ Den Akku keiner starker Sonneneinstrahlung, Hitze sowie Feuer aussetzen.

## SICHERER UMGANG

### ⚠ GEFAHR

- ⚠ Der Benutzer hat das Gerät bestimmungsgemäß zu verwenden. Er hat die örtlichen Gegebenheiten zu berücksichtigen und beim Arbeiten mit dem Gerät auf Personen im Umfeld zu achten.
- ⚠ Der Betrieb in explosionsgefährdeten Bereichen ist untersagt.
- ⚠ Beim Einsatz des Gerätes in Gefahrbereichen sind die entsprechenden Sicherheitsvorschriften zu beachten.
- ⚠ Das Gerät nicht verwenden, wenn es zuvor heruntergefallen, sichtbar beschädigt oder undicht ist.

## LADEN DER BATTERIE

Das Ladegerät einstecken und es über die Steckdose (R1) mit dem Staubsauger verbinden.

Hinweis: Wenn Sie den Hauptschalter drücken, erfolgt keine Absaugung, da die Absaugung während des Ladevorgangs nicht aktiviert werden kann.

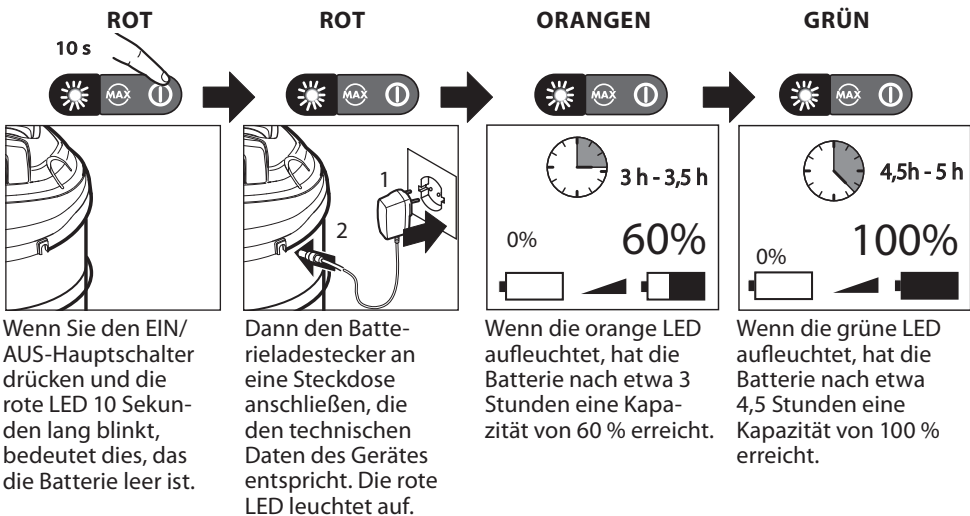

Ziehen Sie das Ladegerät aus der Steckdose und trennen Sie es vom Staubsauger: Das Licht erlischt.

Der Staubsauger kann nicht dauerhaft mit dem Ladegerät verbunden bleiben.

## BETRIEB

### VORBEREITUNG UND VERWENDUNG DES STAUBSAUGERS

Bevor Sie Ihren Staubsauger zum ersten Mal benutzen, müssen Sie die Batterie vollständig aufladen, siehe „Laden der Batterie“.

- Trennen Sie das Ladekabel vom Staubsauger. Wenn das Ladegerät sowohl an der Stromversorgung als auch am Gerät angeschlossen bleibt, funktioniert das Gerät nicht.
- Die Maschine muss stets sicher und stabil auf waagerechten Unterlagen abgestellt werden.

⚠ Benutzen Sie das Gerät niemals ohne Filter.

(S. Abb. fig. ④⑤) Setzen Sie die passenden Filter für den ordnungsgemäßen Gebrauch ein.



Zubehör und Filter NICHT geeignet zum Absaugen von Asche.



Zubehör und Filter geeignet zum Absaugen von Asche.

- Die Verwendung des Gerätes bei besonders feinen Staubkörnern (unter 0,3 µm) erfordert eine häufigere Reinigung des mitgelieferten Filters. Bei Verwendungen in schwerwiegenden Fällen kann sich der Einsatz von spezifischen optional gelieferten Filtern als notwendig erweisen (Hepa).
- Stellen Sie sicher, dass der Filter N oder O in seinem Gehäuse angebracht ist.
- Benutzen Sie für das die gewünschte Verwendung geeignete Zubehör.

### INBETRIEBNAHME

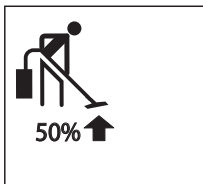

Um die Absaugung zu aktivieren, den EIN/AUS-Hauptschalter drücken. Die grüne LED leuchtet auf und signalisiert damit, dass die Saugleistung bei 50 % liegt (im Energiesparmodus).

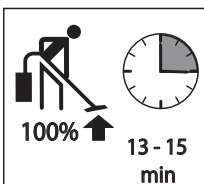
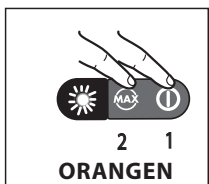

Um die Saugleistung auf den maximalen Wert zu erhöhen, auf „MAX“ drücken. Die orangefarbene LED leuchtet auf.

Um die Absaugung zu deaktivieren, drücken EIN/AUS-Hauptschalter drücken.

Beim nächsten Einschalten der Absaugung wird die Saugleistung wieder auf 50 % im Energiesparmodus resultieren.

### VORBEREITUNG UND VERWENDUNG DES ASCHESAUGERS



Zubehör und Filter zum Absaugen von Asche geeignet.

- Verbinden Sie den Metallschlauch F1 mit seinem Anschluss T.
- Die gerade Lanze aus Metall F2 verbinden
- ⚠ **Vor dem Absaugen der Asche kontrollieren, dass sie kalt und nicht mehr entzündet ist. Keine brennende Glut absaugen**
- ⚠ **Den Behälter nicht in einen Container leeren, der leicht entflammbar ist und sicherstellen, dass die Asche vollkommen abgekühlt ist.**
- Die Asche direkt aus Kamin oder Ofen (Holz oder Pelletfeuerung) absaugen. Halten Sie die Saugdüse etwa 1 cm über der Asche.
- ⚠ Wenn der Metallschlauch während dem Gebrauch heiß wird, das Gerät sofort ausschalten und abkühlen lassen.

### FUNKTION GEBLÄSE

⚠ Benutzen Sie das Gerät niemals ohne Filter

- Setzen Sie den

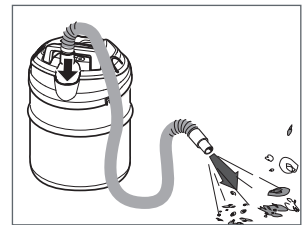

ordnungsgemäßen Gebrauch die passenden Filter und das entsprechende Zubehör ein.

### ARBEITSENDE

- Das Gerät einschalten.
- Den Behälter vollkommen entleeren.



## AUFGEBRAUCHTE BATTERIE

Wenn die Absaugung während des Betriebs stoppt und die LED erlischt, bedeutet dies, dass die Batterie leer ist.

Wenn Sie den EIN/AUS-Hauptschalter drücken und die rote LED 10 Sekunden lang blinkt, bedeutet dies, dass die Batterie leer ist.

## FILTERREINIGUNG

⚠ Das BATTERIELADEGERÄT vor jeglichen Pflege- und Wartungsarbeiten entfernen.

- 1- Den Filter N, O entfernen
- 2- Den Filter N, O schütteln
- 3- Den Filter N (waschbar) waschen
- 4- Den Filter N gut trocknen lassen, bevor er wieder eingebaut wird

⚠ Nach der Reinigung des Filters, prüfen, ob er für die weitere Verwendung geeignet ist. Wenn er beschädigt oder defekt ist, ihn durch einen Originalfilter ersetzen.

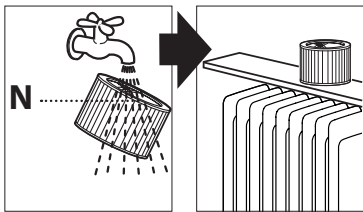

## WARTUNG / REINIGUNG

Das Gerät muss nicht gewartet werden.

⚠ Das Gerät vom Stromnetz abtrennen, bevor Wartungs- und Reinigungsarbeiten durchgeführt werden.

- Reinigen Sie das Äußere von Gerät mit einem trockenen Tuch
- Das Gerät muss nur beim Handgriff auf dem Kopf handgehabt werden.
- Lagern Sie das Gerät an einem trockenen, frostsicheren, für Kinder unzugänglichen Ort.
- Es wird empfohlen, den Staubsauger sofort nach jedem Gebrauch aufzuladen, um ihn stets mit vollkommener geladener Batterie zur Verfügung stehen zu haben. Somit gewinnen Sie den maximalen Nutzen aus seiner Reinigung und seinen autonomen Leistungsfunktionen. Allerdings, falls Sie planen, für einen langen Zeitraum (im Urlaub zum Beispiel) abwesend zu sein, ist es ratsam, das Ladegerät zu trennen. In diesem Fall könnte die autonome Leistungsfunktion

aufgrund des automatischen Spannungsverlusts verringert werden.

- Es ist ratsam, die Batterie alle 5 oder 6 Monate vollständig aufzuladen.

## GARANTIE

Alle unsere Geräte wurden sorgfältigen Prüfungen unterzogen. Die Garantie deckt gemäß der herrschenden Vorschriften Fabrikationsfehler ab. Die Garantie gilt vom Verkaufsdatum an. **Von der Garantie ausgeschlossen sind:** - die sich bewegenden, der Abnutzung unterliegenden Teile - Gummiteile, Kohlebürsten, Filter, Zubehör und Optional-Zubehöreile. - Zufällige Schäden und Schäden, die durch Transport. Nachlässigkeit oder falsche Behandlung, falsche und zweckentfremdete Benutzung und Installation verursacht werden. - Die Garantie beinhaltet nicht das gg. erforderliche Reinigen der funktionstüchtigen Teile, verstopfte Düsen und Filter, blockierte Düsen durch Verkalkung. Das Gerät ist hauptsächlich für den Hobby Gebrauch gedacht und NICHT FÜR DAS PROFESSIONELLE ARBEITEN: die Garantie deckt nicht den Gebrauch ausserhalb des privaten Bereichs.



## ENTSORGUNG

Das Gesetz (gemäß der EU-Richtlinie 2012/19/EU über Elektro- und Elektronikaltgeräte und der nationalen Gesetzgebungen der EU-Mitgliedsstaaten, die diese Richtlinie umgesetzt haben) verbietet dem Besitzer eines elektrischen oder elektronischen Gerätes, dieses Produkt oder dessen elektrisches/elektronisches Zubehör als gemeinen Hausmüll zu entsorgen und macht ihm zur Auflage, das Gerät bei einer entsprechenden Sammelstellen zu entsorgen. Das Produkt kann auch direkt bei dem Händler, bei dem man ein neues, dem zu entsorgenden gleichwertiges Produkt erwirbt, entsorgt werden. Lässt man das Produkt einfach in der Umwelt zurück, können dadurch schwere Schäden an der Umwelt selbst und der menschlichen Gesundheit verursacht werden. Das abgebildete Symbol stellt eine Tonne für Siedlungsabfälle dar; es ist ausdrücklich untersagt, den Apparat in diesen Behältern zu entsorgen. Die Nichtbeachtung der Anweisungen der Richtlinie 2012/19/EU und der ausführenden Verordnungen der einzelnen EU-Staaten kann verwaltungsrechtlich bestraft werden.

livello pressione acustica: LpA = 75 dB (A)

**DESCRIPCION Y MONTAJE** (ver la fig. ①②③)

Opcional \*

- A** Cabezal motor
- B** Manija para el transporte
- C** Bandolera, Correa de hombro
- D1** **Interruptor principal ON/OFF: potencia al 50%**
- D2** **Interruptor "MAX": potencia al 100%**
- D3** Led luz testigo
- E** Manguera flexible (aspirador de polvo)
- F1** Manguera flexible metálico (ASPIRADOR DE CENIZAS)
- F2** Lanza directa metálico (ASPIRADOR DE CENIZAS)
- H** Lanza directa (aspirador de polvo)
- H1** Boquilla pequeña (aspirador de polvo)
- H2** Cepillo pequeño (aspirador de polvo)
- H3** Escobilla redonda de alambre (ASPIRADOR DE CENIZAS)
- I** Tubo (aspirador de polvo)
- J** Cepillo combinado (pisos/accesorios para alfombras)

- J1** Cuerpo porta accesorios/boquilla \* para alfombras
- L1** Cepillo pisos (aspirador de polvo)\*
- N** Filtro (aspirador de polvo/ (ASPIRADOR DE CENIZAS)
- O** Filtro (aspirador de polvo) - opcional\*
- N1** Jaula
- Q** Ganchos para el cierre cabezal/deposito
- R** Cargador, cable eléctrico con enchufe
- R1** Conector de la batería
- R2** Salida de la función de soplador
- S** Deposito
- T** Entrada de aspiracion

**VOLUMEN DEL SUMINISTRO - ACCESORIOS OPCIONAL**

El contenido de suministro de su aparato está ilustrado en el embalaje. Comprobar que no falta ninguna pieza al desembalar el equipo. En caso de detectar que faltan accesorios o que han surgido daños durante el transporte, informe a su distribuidor.

**USO PREVISTO:  
ASPIRADORA EN SECO**

- El aparato ha sido diseñado para un uso no profesional.
- El equipo debe utilizarse como aspiradora en seco para el polvo.
- La inobservancia de dichas condiciones provoca la caducidad de la garantía.

**USO PREVISTO:  
ASPIRADOR DE CENIZAS**

- El aparato ha sido diseñado para un uso no profesional.
- Ha sido concebido para aspirar exclusivamente cenizas frías; no sirve para las calderas ni para las estufas que funcionan con nafta ni tampoco para el polvo de yeso o de cemento.

**Ámbito de aplicación**

- Se puede aspirar - cenizas frías: de las chimeneas, estufas de madera, carbón, ceniceros, parrilla, barbacoas.
- Vaciar y limpiar el aspirador antes y después de cada uso para evitar la recolección de materiales que puedan constituir un peligro de incendio en el aspirador.

**Restricción de uso**

- No utilizar para aspirar polvos peligrosos para la

salud (clases de polvo L, M, H).

- No aspirar hollín.
- Aspirar solo polvos de combustibles no contaminantes.
- No aspirar objetos ardientes o incandescentes.
- No aspirar ningún objeto que esté más caliente de 40 ° C.
- No aspirar sustancias inflamables.

**SÍMBOLOS**

 **¡ATENCIÓN!** Prestar atención por motivos de seguridad.

 **IMPORTANTE**

 **Optional: SI ESTUVIERA PRESENTE** (ver embalaje)

 **Doble aislamiento (SI ESTUVIERA PRESENTE):** es una protección adicional aislamiento eléctrico.



Accesorios y filtro NO adecuados para la aspiración de cenizas.s.



Accesorios y filtro adecuados para la aspiración de cenizas.



**SEGURIDAD.****ADVERTENCIAS GENERALES**

- △ 1 Los componentes del embalaje pueden ser peligrosos, mantener pues fuera del alcance de los niños, animales o cualquier persona no consciente de sus actos.
- △ 2 Los usuarios deben estar adecuadamente entrenado para utilizar este dispositivo
- △ 3 Evitar cualquier uso de la máquina que no esté especificado en este manual, ya que puede ser peligroso.
- △ 5 Antes de vaciar el contenedor, desconectar el cargador y desenchufar la clavija de la toma de corriente.
- △ 6 Comprobar el aparato antes de cada utilización.
- △ 7 Cuando el aparato esté en funcionamiento, no acercarse al tubo de aspiración a partes delicadas del cuerpo (ojos, boca o orejas). Pueden ser dañados.
- △ 8 El producto no debe ser usado por niños o personas con capacidades físicas, sensoriales o mentales reducidas o que no posean experiencia y conocimiento apropiados, hasta que no hayan sido capacitadas o instruidas adecuadamente.
- △ 9 Los niños no deben jugar con el producto aún bajo supervisión.
- △ 10 Antes de ponerlo en funcionamiento, asegurarse de que todos los componentes están correctamente montados.
- △ 14 **No aspirar sustancias inflamables (por ejemplo cenizas de la chimenea y hollín), explosivas, tóxicas o nocivas para la salud.**
- △ 15 No dejar nunca el aparato enchufado ni en funcionamiento si no se utiliza.
- △ 16 Recordar siempre desconectar el aparato antes de intentar cualquier reparación. No dejar el aparato en funcionamiento sin vigilancia, puede ser utilizado por niños o personas no conscientes de sus actos.
- △ 18 Para la limpieza, no sumergir nunca el aparato en agua ni lavar el mismo aparato con chorros de agua.
- △ 28 El mantenimiento y las reparaciones deben ser realizadas por personal cualificado. Cualquier parte rota o en mal estado debe ser sustituida con piezas originales.
- △ 29 El fabricante no se hace responsable de cualquier daño causado a personas, animales o cosas, por una incorrecta utilización del aparato, o bien por no respetar las indicaciones especificadas en este manual.

**CARGADOR****△ PELIGRO****Riesgo de descarga eléctrica.**

- △ Asegúrese de que la tensión de uso (voltaje) indicada en la placa de señalización del cargador de la aspiradora se corresponde con la de su instalación.
- △ No tocar nunca la clavija ni el enchufe con manos húmedas.
- △ No utilizar el cargador si está sucio o húmedo.
- △ No utilizar el cargador en un ambiente con peligro de explosión.
- △ No transportar el cargador cogiéndolo por el cable.
- △ No exponer el cable al calor y mantenerlo alejado de cantos afilados, aceite y piezas en movimiento.
- △ Se debe evitar enchufar el cable alargador a una toma de corriente múltiple y el funcionamiento simultáneo de varios aparatos.
- △ No saque el enchufe de la toma de corriente tirando del cable.
- △ No cubrir el cargador y dejar libres las rejillas de ventilación.
- 
- △ No abrir el cargador. Encargar las reparaciones sólo a personal técnico especializado.
- △ Utilice el cargador sólo para cargar la batería permitida.
- 
- △ No cargar la batería por un periodo ininterrumpido superior a 24 horas.
- △ No inserte ningún objeto conductor (pej. destornillador o similar) en clavija de carga.
- △ Sólo está permitido cargar la batería con el cargador original suministrado o con el cargador autorizado por el fabricante.
- △ Sustituir inmediatamente el cargador con el cable por una pieza original si se aprecia algún tipo de daño.
- △ El equipo contiene componentes eléctricos. No limpiar estos con agua corriente.
- △ Usar y almacenar el cargador solamente en lugar seco, temperatura ambiente 5 - 40° C.
- △ 5 Antes de proceder a su mantenimiento o a su limpieza, desconectar el cargador y desenchufar la clavija de la toma de corriente.

## BATERÍA

### ⚠ PELIGRO

Riesgo de descarga eléctrica.

⚠ No inserte ningún objeto conductor (p.ej. destornillador o similar) en clavija de carga.

⚠ No exponer la batería a rayos de sol muy potentes ni al calor o el fuego.

## MANIPULACIÓN SEGURA

### ⚠ PELIGRO

⚠ El usuario debe utilizar el equipo de forma correcta. Debe tener en cuenta las situaciones locales y respetar las personas del entorno a la hora de trabajar con el aparato.

⚠ Está prohibido el funcionamiento en zonas donde haya riesgo de explosión.

⚠ Para usar el aparato en zonas de peligro deben cumplirse las normas de seguridad correspondientes.

⚠ No utilizar el aparato si se ha caído antes, o está dañado o no es estanco.

## CARGA DE LA BATERÍA

Conectar el cargador a la alimentación eléctrica y al conector (R1) de la aspiradora.

Nota: si se pulsa el interruptor principal, la aspiración no arranca, porque no se puede activar durante el proceso de carga.

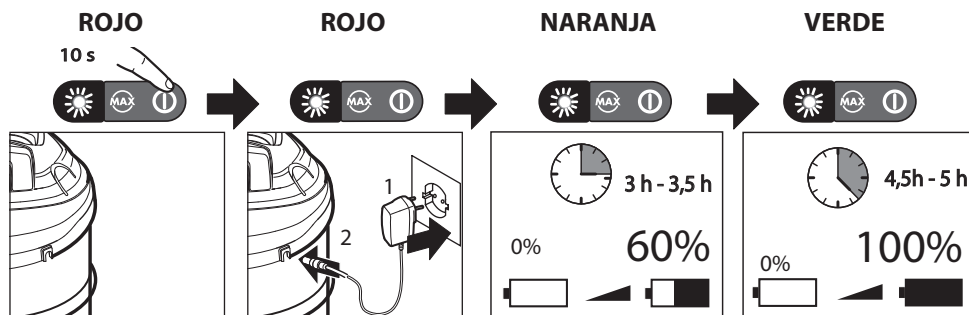

Si al pulsar el interruptor principal ON/OFF el LED rojo parpadea durante 10 segundos, significa que la batería está agotada.

Conectar la clavija del cargador a una toma de corriente que cumpla con las especificaciones técnicas del equipo; se enciende el LED verde.

El encendido del LED naranja indica que la batería ha alcanzado el 60% de carga, después de aproximadamente 3 horas.

El encendido del LED verde indica que la batería ha alcanzado el 100% de carga, después de aproximadamente 4,5 horas.

Desconectar el cargador de la alimentación eléctrica y de la aspiradora: las luces se apagarán. La aspiradora no puede estar siempre conectada al cargador.

## FUNCIONAMIENTO

### PREPARACIÓN Y USO

Antes de utilizar la aspiradora por primera vez, es necesario cargar la batería completamente, véase "Carga de la batería".

- Desconectar el cable del cargador de la aspiradora. Si se deja el cargador conectado a la alimentación y al equipo, éste no funcionará.
- La máquina debe conservarse siempre en bases horizontales, en un lugar seguro y estable.

⚠ **Nunca utilizar el equipo sin filtros.**

- (véase fig.4-5). Para un uso correcto, introducir los filtros específicos.



Accesorios y filtro NO adecuados para la aspiración de cenizas



Accesorios y filtro adecuados para la aspiración de cenizas.

- El uso del aparato simultáneamente con polvos particularmente finos (dimensión menor a 0,3 µm) implica adoptar filtros específicos suministrados a pedido (Hepa).
- Asegurarse de que el filtro N o O se encuentre en su alojamiento.
- Utilizar los accesorios más adecuados para el uso previsto

### PUESTA EN MARCHA DEL APARATO

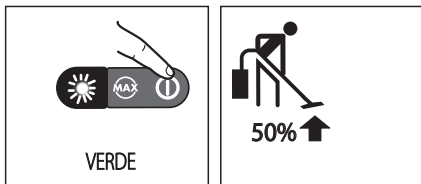

Para activar la aspiración, pulsar el interruptor principal ON/OFF; se enciende el LED verde para señalar que la aspiración está al 50% (en modo de ahorro de energía).

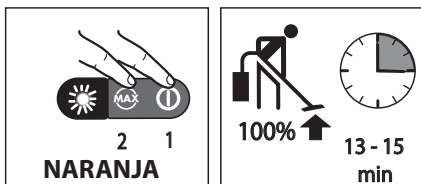

Para aumentar la aspiración al máximo, pulsar

"MAX"; se enciende el LED naranja.

Para desactivar la aspiración, pulsar el interruptor principal ON/OFF.

En el encendido siguiente, el equipo volverá al modo de ahorro de energía al 50%.

### PREPARACIÓN Y USO DEL ASPIRADOR DE CENIZAS



Accesorios y filtro adecuados para la aspiración de cenizas.

- Accesorios y filtro adecuados para la aspiración de cenizas.
- Conectar el tubo de metal F1 a su empalme T.
- Conectar la lanza recta de metal F2.
- ⚠ Antes de aspirar las cenizas, comprobar que se hayan apagado y enfriado.  
No aspirar brasas todavía encendidas
- ⚠ No vaciar el depósito en un recipiente fácilmente inflamable y asegurarse de que las cenizas estén completamente frías.
- Aspirar las cenizas directamente de la chimenea o de la estufa (de leña o de pellets). Mantener la boquilla de aspiración a aproximadamente 1 cm de las cenizas.
- > Si el manguera flexible de metal se calienta durante el uso, apagar inmediatamente el equipo y dejarlo enfriar.

### FUNCIÓN SOPLADOR

⚠ > Nunca utilizar el equipo sin filtros

- Para un uso correcto, introducir los filtros y accesorios específicos.

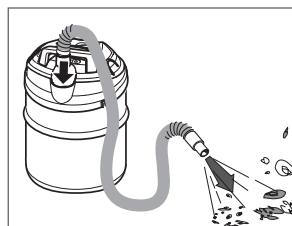

### TERMINAR EL USO

- Apagar el equipo.
- Vaciar completamente el depósito.



## BATERÍA AGOTADA

Si la aspiración se interrumpe durante el funcionamiento y el LED se apaga, significa que la batería está agotada. (véase fig.(8)). Si al pulsar el interruptor principal ON/OFF el LED rojo parpadea durante 10 segundos, significa que la batería está agotada.

## LIMPIEZA DEL FILTRO

⚠ Desconectar el CARGADOR antes de cualquier operación de limpieza o mantenimiento.

- 1- Quitar el filtro N, O
- 2- Sacudir el filtro N, O
- 3- Lavar el filtro N (lavable)
- 4- Dejar que el filtro N se seque completamente antes de volver a montarlo

⚠ Una vez limpiado el filtro, comprobar que sea posible reutilizarlo. En caso de daños o roturas, sustituirlo con un filtro original.

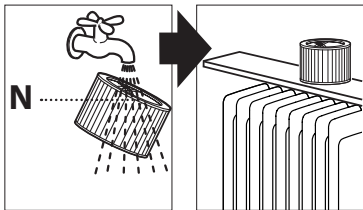

## TRABAJOS DE CUIDADO Y MANTENIMIENTO

El aparato no necesita mantenimiento.

⚠ Antes de proceder a su mantenimiento o a su limpieza, desconectar el cargador y desenchufar la clavija de la toma de corriente.

- Limpie el exterior de la máquina con un paño seco.
- Mueva la máquina para agarrar el asa de transporte.
- Mantener la máquina y los accesorios en un lugar seco y seguro, fuera del alcance de los niños.
- Se recomienda cargar la aspiradora inmediatamente después de cada uso, para que esté siempre disponible con la batería cargada. De esta manera, se aprovecharán al máximo sus funciones de limpieza y funcionamiento autónomo. Sin embargo, si se ha programado una ausencia larga (por ejemplo, durante las vacaciones) se reco-

mienda desconectar el cargador, porque en este caso las prestaciones del funcionamiento autónomo podrían reducirse debido a la pérdida de potencia automática.

- Se recomienda cargar la batería completamente cada 5 o 6 meses.

## CONDICIONES DE GARANTÍA

Nuestros aparatos han sido sometidos a pruebas precisas y están cubiertos por una garantía por defecto de fabricación de acuerdo a las normas vigentes. La garantía comienza desde la fecha de compra.

**La garantía no incluye:** - Las partes sujetas a desgaste. - Piezas de goma, las escobillas de carbón, filtros, accesorios y accesorios opcionales. - Los daños accidentales, causados por el transporte, negligencia o tratamiento inadecuado y consecuentes a un uso o una instalación erróneos o impropios - La garantía no contempla la eventual limpieza de los órganos funcionantes, boquillas obstruidas, filtros bloqueados para los residuos de caliza.

La máquina está diseñada exclusivamente para el uso hobbystico y NO PROFESIONAL: garantía no cubrirá el uso diferente que el privado.



## ELIMINACIÓN

Como propietario de un aparato eléctrico o electrónico, la ley (conforme a la directiva 2012/19/EU sobre los residuos de equipos eléctricos y electrónicos y conforme a las legislaciones nacionales de los estados miembros UE que han puesto en práctica dicha directiva) le prohíbe eliminar este producto o sus accesorios eléctricos / electrónicos como residuo doméstico sólido urbano y le impone eliminarlo en los centros apropiados de recogida. Puede también eliminar el producto directamente en el establecimiento de su vendedor mediante la compra de uno nuevo, equivalente al que debe eliminar. Abandonar el producto en el ambiente puede crear graves daños al mismo ambiente y a la salud.

El símbolo en la figura representa el contenedor de los residuos urbanos y está absolutamente prohibido eliminar el aparato en estos contenedores. El incumplimiento de las indicaciones de la directiva 2012/19/EU y de los decretos ejecutivos de los diferentes estados comunitarios es sancionable administrativamente.

**Nivel de ruido: LpA = 75 dB (A)**

**DESCRIÇÃO E MONTAGEM** (ver a fig. ①②③)

Opcional\*

- A** Bloco do motor
- B** Alça para transporte
- C** Alça de ombro
- D1** Interruptor geral ON/OFF, ligar/desligar. energia ligada 50%
- D2** Interruptor "MAX". energia ligada 100%
- D3** LED luz
- E** Mangueira flexível (para poeiras)
- F1** Mangueira flexível metálica (ASPIRACINZAS)
- F2** Lança direta metálica (ASPIRACINZAS)
- H** Lança direta (para poeiras)
- H1** Bocal pequeno (para poeiras)
- H2** Escova redonda (para poeiras)- opcional\*
- H3** Escova redonda com cerdas metálicas\* (para poeiras)- opcional\*
- I** Tubo (para poeiras)

- J** Escova combinada (pisos/acessórios para tapetes) \*
- J1** Corpo porta acessórios/acessórios para tapetes\* (para poeiras)
- L1** Escova para pisos (acessórios para poeiras)\*
- N** Filtro (aspiração de poeiras/ASPIRACINZAS)
- O** Filtro (aspiração de poeiras) \*
- N1** caixa de sustentação do filtro
- Q** Fechos para fixação do bloco do motor ao tanque
- R** Carga da bateria, cabo de carga elétrica
- R1** Plugue da bateria
- R2** União de tubos para a função ventilador
- S** Tanque
- T** Entrada de aspiração no tanque

**VOLUME DO FORNECIMENTO, ACESSÓRIOS ESPECIAIS : OPTIONAL**

O volume de fornecimento do aparelho é ilustrado na embalagem. Ao desembalar, inspeccionar o conteúdo quanto a integralidade. Contacte imediatamente o vendedor, em caso de falta de acessórios ou no caso de danos de transporte.

**UTILIZAÇÃO PREVISTA****ASPIRADOR DE PÓ**

- A máquina é somente para uso doméstico e NÃO É PARA USO PROFISSIONAL.
- O aparelho foi desenhado para sua aplicação como aspirador de pó.
- A inobservância às condições anteriormente mencionadas acarreta no decaimento da garantia.

**UTILIZAÇÃO PREVISTA****ASPIRACINZAS**

- A máquina é somente para uso doméstico e NÃO É PARA USO PROFISSIONAL.
- É um aparelho que foi projetado para aspirar apenas cinzas frias. Não é adequado para uso em caldeiras e fornos de aquecimento de óleo e até mesmo, poeira de gesso ou cimento.

**ÁREA DE APLICAÇÃO**

- As substâncias a serem aspiradas são cinzas frias de lareiras, madeira, fogões a carvão, cinzeiros e grill.
- Antes e após a aspiração, esvaziar e limpar o aspirador, evitando assim que o material aspirado possa ocasionar um risco de incêndio no aspirador de pó.

**RESTRIÇÃO DE USO**

- Não utilizar para a aspiração ou separação de poeiras nocivas a saúde (pó das classes L, M e H).

- Não aspirar fuligem.
- Aspirar cinzas somente a partir de combustíveis admissível.
- Não aspire objetos quentes, em combustão ou incandescentes.
- Não aspirar qualquer objeto com temperatura acima > 40° C.
- Não aspire substâncias inflamáveis.

**> SÍMBOLOS**

 **ATENÇÃO!** Informação importante a ser tida em consideração por motivos de segurança.

 **IMPORTANTE**

 **OPCIONAL: SE PRESENTE**

 **Duplo isolamento (SE PRESENTE):** é uma proteção suplementar de isolamento elétrico.



Acessórios e filtro NÃO adequados para sucção de cinzas.



Acessórios e filtro adequados para sucção de cinzas.

## SEGURANÇA ADEVERTÊNCIAS GERAIS

- △10 Os componentes de embalagem (como os sacos descartáveis) são potencialmente perigosos. Não devem estar ao alcance de crianças, pessoas que não tenham consciência dos seus atos e animais.
- △20 Equipamento deve ser usado somente para a finalidade que especificamente foi projetado.
- △30 Outra utilização será considerada imprópria, conseqüentemente, perigosa. O fabricante não se responsabiliza por nenhum dano causado pelo uso impróprio, incorreto e irracional.
- △06 Antes de sua utilização, o aparelho deve ser controlado, deverá ser montado corretamente.
- △7 Quando o aparelho estiver em funcionamento, o acessório de aspiração deverá estar afastado de partes delicadas do corpo, tais como: olhos, boca, ouvido, etc.
- △80 produto não deve ser usado por crianças ou pessoas com capacidades físicas, sensoriais ou mentais reduzidas ou que não disponham de adequada experiência e conhecimento, ou enquanto não tiverem sido adequadamente treinadas ou instruídas.
- △9 Crianças, mesmo se controlada, não deve jogar com o produto.
- △10 Antes de sua utilização, o aparelho deverá ser montado corretamente.
- △14 Nunca aspirar ou utilizar o equipamento próximo de substâncias inflamáveis, explosivas ou tóxicas (gasolina, álcool, querosene, diluentes, acetona).
- △15 Nunca deixar o aparelho em funcionamento sem vigilância de uma pessoa responsável, principalmente caso tenha crianças ao lado.
- △16 Desligue o aspirador da tomada sempre que fizer limpeza ou manutenção;
- △18 Não mergulhe o equipamento em água para limpeza.
- △ Não aspirar poeiras finas, como toner, gesso e cimento, podem entupir os poros do filtro ou ir para o motor, causando danos.
- △28 Toda manutenção ou conserto deverá ser feito através dos postos de serviços autorizados, tendo a certeza que o aparelho será reparado através de pessoal qualificado (consultar Rede Nacional de Serviço Autorizado). Caso haja necessidade de substituição de peças, utilizar somente peças originais, evita danos ao produto e riscos a quem o manipula.
- △29 O fabricante não se responsabiliza por nenhum dano causado pelo uso impróprio, incorreto e irracional.

## CARREGADOR

- △PERIGO  
Perigo de um choque eléctrico.
- △ Verifique se a tensão da rede eléctrica é a mesma da etiqueta do carregador antes de ligar o plugue da tomada.
- △ Nunca tocar na ficha de rede e na tomada com as mãos molhadas.
- △ Não utilizar o carregador em estado húmido ou sujo.
- △ Não utilizar o carregador em ambientes potencialmente explosivos.
- △ Não transportar o carregador pelo cabo de rede.
- △ Manter o cabo de rede afastado de calor, arestas vivas, óleo e peças móveis de aparelhos.
- △ Evitar a utilização do cabo de extensão em tomadas múltiplas que forneçam electricidade a vários aparelhos em simultâneo.
- △ Não puxar a ficha de rede pelo cabo para a retirar da tomada.
- △ Não cobrir o carregador e manter as aberturas de ventilação do carregador desobstruídas.
- △ Manter afastadas dos contactos do suporte da bateria quaisquer peças metálicas, de modo a evitar o risco de um curto-circuito.
- △ Não abrir o carregador. As reparações devem ser efectuadas por técnicos especializados.
- △ Utilizar o carregador somente para carregar as baterias acumuladoras autorizadas.
- △ Não carregar pilhas (células primárias) - Perigo de explosão.
- △ Não deixar o conjunto de baterias carregar por um período superior a 24 horas consecutivas.
- △ Não inserir objectos comutadores (p. ex., chave de fendas ou similar) no conector de carregamento.
- △ O carregamento da bateria acumuladora só é permitido com o carregador original incluído no volume de fornecimento, ou com carregadores devidamente autorizados pelo o fabricante.
- △ Substituir imediatamente o carregador, juntamente com o cabo, por uma peça original, sempre que detectar quaisquer danos.
- △ O aparelho contém componentes eléctricos. Este não pode ser limpo sob água corrente.
- △ Utilizar e armazenar o carregador apenas em espaços secos, com uma temperatura ambiente de 5° - 40° C.
- △5 Antes de esvaziar o recipiente de coleta, ou antes toda manutenção, desligar o aparelho e tirar o plugue da tomada do carregador.

## BATERIA ACUMULADORA

- ⚠ Perigo de um choque eléctrico.
- ⚠ Não inserir objectos comutadores (p. ex., chave de fendas ou similar) no conector de carregamento.
- ⚠ Não expor a bateria acumuladora a raios solares directos, a calor ou chama.

- ⚠ É proibido pôr o aparelho em funcionamento em áreas com perigo de explosão.
- ⚠ Ao utilizar o aparelho em zonas de perigo devem ser observadas as respectivas instruções de segurança.
- ⚠ Não utilizar o aparelho se este tiver caído ao chão, apresentar danos visíveis ou fugas

## MANUSEAMENTO SEGURO

- ⚠ Utilize o aparelho somente para os fins a que se destina. Deve ter em consideração as condições locais e, ao utilizar o aparelho, ter em conta o comportamento de pessoas nas proximidades.

## CARREGAMENTO DA BATERIA ACUMULADORA

Conecte o carregador e conecte-o ao aspirador usando a tomada (R1).

Nota: se premir o interruptor principal, a sucção não começa, porque a sucção não pode ser atuada durante o processo de carregamento.

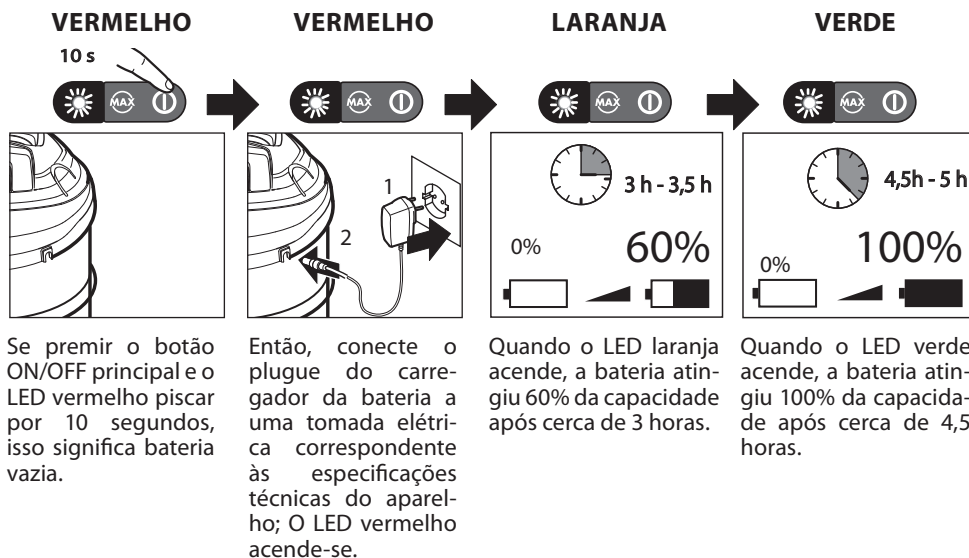

Desconecte o carregador e desconecte-o do aspirador: a luz desligará. O aspirador não pode ficar conectado permanentemente ao carregador.

## OPERAÇÃO

### COMO PREPARAR E UTILIZAR O ASPIRADOR

- Antes de usar o aspirador pela primeira vez, deve carregar a bateria completamente, consulte "Carregar a bateria".
- Desconecte o cabo do carregador do aspirador de pó. Se o carregador permanecer conectado ao ponto de energia e ao aparelho, o último não funcionará.
- A máquina deve sempre ser mantida em bases horizontais, de forma segura e estável.

⚠ Jamais operar sem antes haver montado os filtros.

- Insira os filtros adequados para o uso adequado (fig. ④).



Acessórios e filtro NÃO adequados para sucção de cinzas.



Acessórios e filtro adequados para sucção de cinzas.

- A utilização do aparelho com poeira particularmente fina (dimensão inferior a 0,3 µm) requer a adopção de filtros específicos fornecidos opcionalmente (Hepa).
- Certifique-se de que o filtro N ou O está instalado em seu alojamento.
- Use os acessórios mais adequados para o uso solicitado.

## ARRANQUE

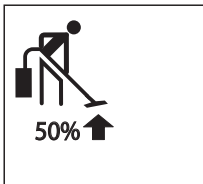
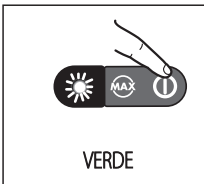

Para ativar a sucção, prima o botão ON/OFF principal; O LED verde acende-se, sinalizando que a sucção é de 50% (no modo de poupança de energia).

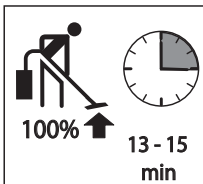
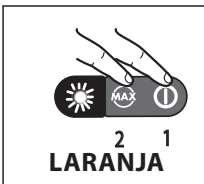

Para aumentar a sucção ao seu nível máximo, pressione "MAX"; O LED laranja acende-se. Para desativar a sucção, pressione o botão ON/OFF principal.

Na próxima vez que ativar a sucção, estará novamente em 50% no modo de poupança de energia.

## PREPARAÇÃO E UTILIZAÇÃO DO ASPIRACINZAS



Acessórios e filtro adequados para sucção de cinzas.

- Conecte a mangueira de metal F1 ao seu encaixe T.
- Conecte a lança reta metálica F2.
- ⚠ Antes de aspirar a cinza, verifique se está fria e não mais acesa.  
Não aspire brasas
- ⚠ Não esvazie o tambor em um recipiente que seja facilmente inflamável e certifique-se de que as cinzas estão completamente frias.
- aspire a cinza diretamente da lareira ou da salamandra (queima de lenha ou de pellets). Segure o bocal de sucção a cerca de 1 cm acima da cinza.
- ⚠ Se a mangueira de metal ficar quente durante o uso, desligue imediatamente o dispositivo e deixe-o esfriar.

## Função Soprador

⚠ Jamais operar sem antes haver montado os filtros.

- Insira os filtros e acessórios adequados para o uso adequado.

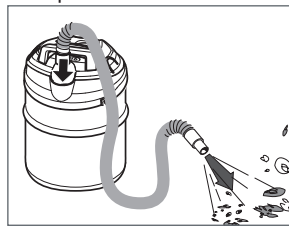

## TERMINAR TRABALHO

- Desligar o aparelho no fim do trabalho.
- Esvaziar o recipiente de sujidade após cada limpeza.





## BATERIA VAZIA

Se, durante a operação, a sucção parar e o LED desligar, significa que a bateria está vazia.

Se premir o botão ON/OFF principal e o LED vermelho piscar por 10 segundos, isso significa bateria vazia.

## LIMPEZA DO FILTRO

⚠ Remova o CARREGADOR da bateria antes de qualquer trabalho de manutenção.

1- Remova o filtro N, O

2- Sacuda o filtro N, O

3- Lave o filtro N (Lavável)

4- Deixe o filtro N secar bem antes de recolocá-lo

> Uma vez que o filtro foi limpo, verifique se está adequado para uso posterior. Se tiver sido danificado ou quebrado, substitua-o por um filtro original.

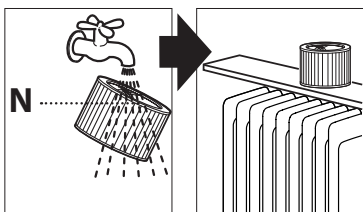

## CUIDADO E MANUTENÇÃO

O aparelho requer manutenção.

⚠ Remova o CARREGADOR da bateria antes de qualquer trabalho de manutenção.

- Limpe a parte externa do aparelho com um pano seco.
- Mova o aparelho apenas segurando a alça.
- Mantenha o aparelho e acessórios em um local seco e seguro, fora do alcance das crianças.
- É aconselhável carregar o aspirador imediatamente após cada uso para sempre tê-lo disponível com a bateria completamente carregada. Assim, terá o máximo benefício de suas funções de limpeza e desempenho autônomo. No entanto, caso planeje estar ausente por um longo período de tempo (de férias, por exemplo), é aconselhável desconectar o carregador, neste caso, a função de desempenho autônomo pode ser diminuída devido a perda de energia automática.
- É aconselhável carregar a bateria completamente a cada 5 ou 6 meses.

## CONDIÇÕES DA GARANTIA

Todos os nossos aparelhos foram submetidos a cuidadosas inspeções e tem cobertura de garantia por defeitos de fabricação em conformidade à normativa vigente. Esta garantia é válida desde a data de compra do aparelho.

**Não são cobertos pela garantia:** - peças e componentes móveis e sujeitos a desgaste - Peças de borracha, escovas de carvão, acessórios e acessórios optional. - Danos acidentais ou de transporte, danos provocados por incúria, por uma utilização e/ou por uma instalação erradas, incorrectas, indevidas.- A garantia também não cobre a limpeza eventualmente necessária de peças e componentes em condições de utilização, como filtros e bicos entupidos, máquinas bloqueadas por causa de formação de calcário.

A máquina é somente para uso doméstico e **NÃO É PARA USO PROFISSIONAL: A GARANTIA NÃO COBRE UM USO DIFERENTE DO USO DOMESTICO E PARTICULAR.**

## DESCARTE

⚠ Como proprietário de um aparelho eléctrico ou electrónico, a lei (em conformidade com a directiva 2012/19/EU relativa aos resíduos de equipamentos eléctricos e electrónicos e em conformidade com as legislações nacionais dos Estados-Membros UE que aprovaram tal directiva) proíbe de eliminar este produto ou os seus acessórios eléctricos/electrónicos como resíduo doméstico sólido urbano, mas o mesmo deve ser eliminado nos apropriados centros de recolha. O produto pode ser directamente eliminado pelo distribuidor se fôr adquirido um novo aparelho equivalente àquele que deve ser eliminado. O abandono do produto no meio ambiente poderá criar graves danos ao ambiente e à saúde.

O símbolo na figura representa um contentor de lixo para resíduos urbanos e portanto é expressamente proibido pôr o aparelho nestes contentores. A inobservância das indicações relativas à directiva 2012/19/EU e aos decretos dos vários Estados comunitários é sancionável administrativa ou judicialmente.

**Nível da pressão acústica: LpA = 75 dB (A)**

## OPIS I MONTAŻ

(zobacz rys ①②③)\* : opcja

- A** Górna pokrywa silnika
- B** Uchwyt do transportu
- C** Pasek na ramię
- D1** Przełącznik zasilania (Wł./Wył.): Zasilanie 50%
- D2** Przełącznik „MAX”: Zasilanie 100%
- D3** LED światło
- E** Rura giętka
- F1** Rura giętka do metalowe ( dla POPIOŁU)
- F2** Ssawka prosta do metalowe ( dla POPIOŁU)
- H** Ssawka prosta (dla kurzu)
- H1** Szczotka małych (dla kurzu)\*
- H2** Pędzelek, okrągłej szczotki (dla kurzu)\*
- H3** Okrągła szczotka z włosiem metalowym (dla POPIOŁU)\*
- I** Rura przedłużacz (dla kurzu)

- J** szczotka do podłóg (dla kurzu i dla dywany \*
- J1** Korpus uchwytu akcesoriów wykładzina (dla dywan)\*
- L1** akcesoria do podłóg (dla kurzu)\*
- N** Filtr (dla kurzu i POPIOŁU) \*
- O** Filtr (dla kurzu)\*
- N1** Trzymająca filtr
- Q** Mocowania zamknięcia górnej pokrywy/ pojemnika
- R** Ładowanie akumulatora, kabel ładowania
- R1** Wtyczka akumulatora
- R2** Złączka rurowa dla funkcji dmuchawy
- S** Pojemnik
- T** Otwór ssący

## ZAKRES DOSTAWY , WYPOSAŻENIE SPECJALNE: OPTIONAL

Dostawa urządzenia przedstawiona jest na opakowaniu. Podczas rozpakowywania należy sprawdzić, czy w opakowaniu znajdują się wszystkie elementy. W przypadku stwierdzenia braków w akcesoriach lub uszkodzeń przy transporcie należy zwrócić się do dystrybutora.

## PRZEWIDZIANE UŻYTKOWANIE: ODKURZACZ DO PYŁÓW

- Urządzenie to nadaje się również do użytkowania na dużych powierzchniach, na przykład w hotelach, szkołach, szpitalach, fabrykach, sklepach, biurach i w ośrodkach wczasowych.
- Urządzenie jest przeznaczone do użytku jako odkurzacz suchego **pyłu**.
- Nieprzestrzeganie niniejszych warunków powoduje wygaśnięcie gwarancji.

## PRZEWIDZIANE UŻYTKOWANIE: ZBIERANIA POPIOŁU

### PRZEWIDZIANE UŻYTKOWANIE

- Ze względu na wyniki działania i prostotę użycia urządzenie nadaje się do użytku **NIE PROFESJONALNEGO**.
- Jednostka ta została stworzona, aby zwrócić uwagę jedynie na zimne prochy, nie nadaje się do kotłów i pieców do ogrzewania oleju kurzu i gipsu lub cementu.
- Może być stosowany do odkurzania popiołu z kominów, pieców i grilli. Nadaje się również do odkurzania trocin, wiórów, gruzów, itp.

### Zastosowanie:

- Mogą być sporządzone - zimny popiół z kominka, piece na drewno / węgiel, popielniczki, grill.
- Opróżnić i wyczyścić odkurzacz przed i po użyciu, aby

zapobiec zbierania materiałów, które mogą stanowić zagrożenie pożarowe w dell'aspiracenera.

### Ograniczenia używania:

- Nie używać do ekstrakcji pyłów niebezpiecznych dla zdrowia (klasa pyłu L, M, H).
- Nie należy odkurzać sadzy
- Może on być odkurzać tylko: popiołu z nie zanieczyszczających paliw
- Nie należy odkurzać żar lub gorącymi przedmiotami, gorący lub spalone.
- Nie należy odkurzać nic cieplejszego niż 40 ° C.
- Nie należy odkurzać substancje łatwopalne.

## SYMBOLE



**UWAGA! Zachować ostrożność ze względów bezpieczeństwa.**



**WAŻNE**



**Optional: JEŚLI OBECNY**



**Podwójna izolacja (JEŚLI OBECNA):** jest dodatkowym zabezpieczeniem izolacji elektrycznej.



Akcesoria i filtr **NIENADAJĄCE** się do zasysania popiołu.



Akcesoria i filtr **NADAJĄCE** się do zasysania popiołu.

## BEZPIECZEŃSTWO OSTRZEŻENIA OGÓLNE

- △ 1-Komponenty opakowania mogą okazać się niebezpieczne (np. worek plastikowy), z tego powodu należy trzymać je z dala od dzieci i innych osób o ograniczonych zdolnościach umysłowych lub zwierząt.  
Użytkownicy muszą zostać odpowiednio poinstruowani o obsłudze urządzenia.
- △ 2-Każde użytkowanie inne, niż przewidziane w niniejszej instrukcji może być niebezpieczne i należy go unikać.
- △ 3-Używać chwytu narzędzia znajdującego się na urządzeniu (tylko dla urządzeń wyposażonych w chwyt narzędzia) tylko do celów podanych w instrukcji obsługi
- △ 5-Skontrolować urządzenie przed każdym użyciem.
- △ 6-Należy zawsze sprawdzić urządzenie przed podłączeniem do zasilania.
- △ 7-Podczas działania urządzenia należy unikać zbliżania wlotu rury do delikatnych części ciała, takich jak oczy, usta, uszy.
- △ 8-Produkt nie może być używany przez dzieci lub osoby o ograniczonych zdolnościach fizycznych i umysłowych, lub które nie mają odpowiedniego doświadczenia lub znajomości, do momentu, w którym nie zostaną przeszkolone.
- △ 9-Dzieci, nawet jeśli pod kontrolą, nie mogą bawić się urządzeniem.
- △ 10-Przed użyciem urządzeniem, musi zostać ono prawidłowo zmontowane.
- △ 14-**Nie zasysać substancji łatwopalnych, wybuchowych, toksycznych lub niebezpiecznych dla zdrowia.**
- △ 15-Nie pozostawiać działającego urządzenia bez opieki.
- △ 16-Wyciągnąć zawsze wtyczkę z gniazdka przed wykonaniem jakiegokolwiek interwencji na urządzeniu lub kiedy pozostaje bez opieki w zasięgu dzieci lub osób o ograniczonych zdolnościach umysłowych.
- △ 18-Nie zanurzać urządzenia w wodzie, w celach czyszczenia, ani nie myć go przy użyciu strumieni wody.
- △ 28-Konserwacja i naprawy muszą być zawsze wykonane przez wyspecjalizowany personel; uszkodzone części należy wymienić tylko na oryginalne części zamienne.
- △ 29-Producent zrzeka się jakiegokolwiek odpowiedzialności za wypadki ludzi i zwierząt oraz uszkodzenia rzeczy spowodowane brakiem przestrzegania niniejszych instrukcji lub w wyniku nieprawidłowego użytkowania urządzenia.

## ŁADOWARKA

- △ NIEBEZPIECZEŃSTWO  
Niebezpieczeństwo porażenia prądem.
- △ Sprawdź, czy napięcie użytkowania (w voltach) podane na tabliczce znamionowej ładowarki odkurzacza odpowiada napięciu w domowej instalacji elektrycznej.
- △ Nigdy nie dotykać wtyczki ani gniazdka wilgotnymi rękoma.
- △ Nie używać ładowarki, gdy jest zabrudzona albo wilgotna.
- △ Nie używać ładowarki w otoczeniu zagrożonym wybuchem.
- △ Nie przenosić ładowarki zawieszoną na kablu sieciowym.
- △ Kabel sieciowy trzymać z dala od źródeł ciepła, ostrych kantów, oleju i obracających się części urządzeń.
- △ Należy unikać przedłużaczy z wieloma gniazdkami wtykowymi i równoczesnym działaniem licznych urządzeń.
- △ Przy wyjmowaniu wtyczki sieciowej z gniazdka wtykowego nie ciągnąć za kabel sieciowy.
- △ Nie przykrywać ładowarki i nie zakrywać szczelin wentylacyjnych w urządzeniu.
- 
- △ Nie otwierać ładowarki. Naprawy może przeprowadzać jedynie personel fachowy.
- △ Ładowarkę stosować tylko do ładowania dopuszczonych pakietów akumulatorów.
- 
- △ Nie wolno ładować akumulatora przez ponad 24 godziny bez przerwy.
- △ Do gniazda ładowania nie wkładać żadnych przedmiotów przewodzących (np. śrubokręta itp.).
- △ Ładowanie akumulatora dozwolone jest tylko przy użyciu dołączonej oryginalnej ładowarki lub ładowarek dopuszczonych przez firmę producenta.
- △ W przypadku widocznego uszkodzenia ładowarkę z kablem do ładowania niezwłocznie wymienić na oryginalną część.
- △ Urządzenie zawiera podzespoły elektryczne, nie czyścić go pod wodą bieżącą.
- △ Używać ładowarkę tylko w suchych pomieszczeniach, temperatura otoczenia 5 - 40°C.
- △ Odłączyć urządzenie z ładowarką, przed wykonaniem jakiegokolwiek interwencji konserwacji i czyszczenia.

## AKUMULATOR

- △ NIEBEZPIECZEŃSTWO  
Niebezpieczeństwo porażenia prądem.
- △ Do gniazda ładowania nie wkładać żadnych przedmiotów przewodzących (np. śrubokręta itp.).
- △ Nie poddawać akumulatorów mocnemu promieniowaniu słonecznemu ani działaniu ciepła wzgl. ognia.

## BEZPIECZNA OBSŁUGA NIEBEZPIECZEŃSTWO

- ⚠ Użytkownik musi używać urządzenie zgodnie z jego przeznaczeniem. Musi on uwzględnić miejscowe warunki i w trakcie pracy przy użyciu urządzenia uważać na osoby znajdujące się w pobliżu.
- ⚠ Praca w obszarach zagrożonych wybuchem jest zabroniona.
- ⚠ Podczas użytkowania urządzenia w obszarach zagrożonych należy przestrzegać stosownych przepisów bezpieczeństwa.
- ⚠ Nie używać urządzenia, jeżeli przedtem spadł, został

## ŁADOWANIE AKUMULATORA

Podłączyć ładowarkę do gniazdka (R1).

Uwaga: jeżeli naciśnięty zostanie przełącznik zasilania, odkurzacz nie będzie zasysać, ponieważ funkcji zasysania nie można uruchomić podczas procesu ładowania.

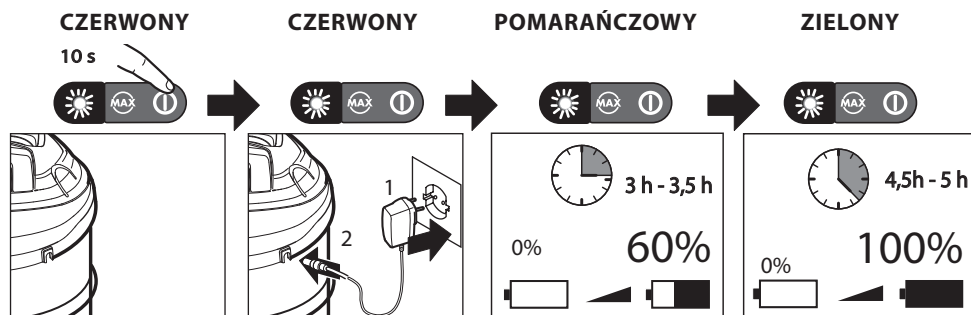

Jeżeli naciśnięty zostanie przełącznik zasilania, a czerwona dioda LED zacznie migać przez 10 sekund, będzie to oznaczać, że akumulator jest rozładowany.

W takim przypadku należy podłączyć wtyczkę ładowarki akumulatora do gniazdka zasilania zgodnego ze specyfikacjami technicznymi urządzenia; czerwona dioda LED włączy się.

Jeżeli włączy się pomarańczowa dioda LED, będzie to oznaczać, że akumulator osiągnął poziom naładowania 60% po upływie około 3 godzin.

Jeżeli włączy się zielona dioda LED, będzie to oznaczać, że akumulator osiągnął poziom naładowania 100% po upływie około 4,5 godziny.

Odłączyć ładowarkę od odkurzacza: dioda LED wyłączy się.  
Ładowarka nie może być na stałe podłączona do odkurzacza.

## OBŚLUGA

### JAK PRZYGOTOWAĆ DO PRACY I UŻYWAĆ ODKURZACZ

- Przed pierwszym użyciem odkurzacza akumulator musi być kompletnie naładowany. Patrz „Ładowanie akumulatora”.
  - Odłączyć kabel ładowania od odkurzacza. Jeżeli ładowarka będzie pozostawać podłączona do punktu zasilania i do urządzenia, urządzenie nie będzie działać.
  - Urządzenie należy zawsze używać na poziomych powierzchniach w bezpieczny i stabilny sposób.
- ⚠ Nie używać urządzenia bez filtrów.
- (patrz rys. 4-5) Założyć odpowiednie filtry, aby zapewnić prawidłowe funkcjonowanie urządzenia.



Aksesoria i filtr NIENADAJĄCE się do zasysania popiołu.



Aksesoria i filtr NADAJĄCE się do zasysania popiołu.

- Użytkowanie urządzenia w miejscach z bardzo drobnym pyłem (rozmiar mniejszy niż 0,3 μm) wymaga zastosowania odpowiednich filtrów dostarczonych w wyposażeniu (Hepa).
- Upewnić się, czy filtr N lub O został zamontowany w jego obudowie.
- Używać odpowiednich akcesoriów, aby zapewnić prawidłowe funkcjonowanie urządzenia.

### URUCHOMIENIE

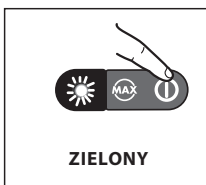

Nacisnąć przełącznik zasilania, aby uruchomić zasysanie; zielona dioda LED włączy się sygnalizując, że poziom zasysania wynosi 50% (w trybie oszczędzania energii).

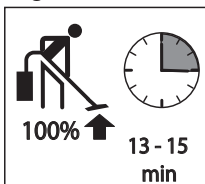
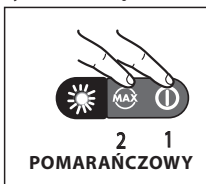

Nacisnąć przełącznik „MAX”, aby zwiększyć zasysanie do maksymalnego poziomu; pomarańczowa dioda LED włączy się.

Nacisnąć przełącznik zasilania, aby wyłączyć zasysanie.

Po ponownym włączeniu zasysania urządzenie będzie zasysać na poziomie 50% w trybie oszczędzania energii.

### JAK PRZYGOTOWAĆ DO PRACY I UŻYWAĆ ODKURZACZ POPIOŁU



Aksesoria i filtr NADAJĄCE się do zasysania popiołu.

Aksesoria i filtr nadające się do zasysania popiołu.

- Podłączyć metalowy wąż F1 do złącza T.
  - Podłączyć metalową lancę F2.
- ⚠ Przed rozpoczęciem zbierania popiołu przy użyciu odkurzacza należy sprawdzić, czy popiół jest zimny i nie tli się.
- Nie zbierać za pomocą odkurzacza palących się węgielków
- ⚠ Nie opróżniać bębna do łatwopalnych pojemników i sprawdzić, czy popiół jest zimny.
- Zbierać popiół przy użyciu odkurzacza bezpośrednio z kominka lub pieca (opalany drewnem lub pelletem). Utrzymywać dyszę ssącą około 1 cm od popiołu.
- ⚠ Niezwłocznie wyłączyć urządzenie, jeżeli metalowy wąż stanie się gorący podczas używania

### FUNKCJA DMUCHAWY

- ⚠ Nie używać urządzenia bez filtrów
- Założyć odpowiednie filtry i akcesoria, aby zapewnić prawidłowe funkcjonowanie urządzenia.

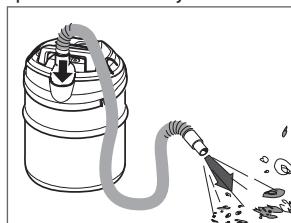

### KOŃCZENIE PRACY

- Po zakończeniu pracy wyłączyć urządzenie.
- Po każdym czyszczeniu opróżniać zbiornik na zanieczyszczenia.



## ROZŁADOWANY AKUMULATOR

Jeżeli podczas obsługi urządzenia funkcja zasysania przestanie działać, a diody LED wyłączą się, będzie to oznaczać, że akumulator jest rozładowany.

Jeżeli naciśnięty zostanie przełącznik zasilania, a czerwona dioda LED zacznie migać przez 10 sekund, będzie to oznaczać, że akumulator jest rozładowany.

## CZYSZCZENIE FILTRA

(zobacz rys 9)

⚠ Przed rozpoczęciem prac pielęgnacyjnych lub konserwacyjnych należy zdemontować ŁADOWARKĘ akumulatora.

- 1- Wyjąć filtr N, O
  - 2- Wstrząsnąć filtrem N, O
  - 3- Umyć filtr N (Nadaje się do prania)
  - 4- Wysuszyć filtr N przed ponownym założeniem
- ⚠ Po umyciu filtra sprawdzić, czy filtr nadaje się do dalszego użytkowania. Jeżeli jest uszkodzony lub pęknięty, wymienić filtr na nowy.

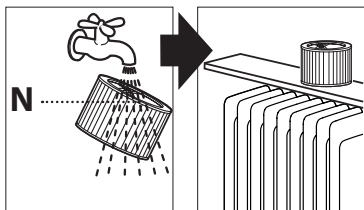

## DBAŁOŚĆ I KONSERWACJA

Urządzenie nie wymaga konserwacji.

⚠ Odłączyć urządzenie z ładowarka, przed wykonaniem jakiegokolwiek interwencji konserwacji i czyszczenia.

- Wyczyścić zewnętrzną część maszyny przy pomocy suchej szmatki.
- Przenosić urządzenie tylko przy użyciu uchwytu znajdującego się na górnej pokrywie silnika.
- Przechowywać urządzenie i akcesoria w suchym i bezpiecznym miejscu, z dala od zasięgu dzieci.
- Zaleca się naładować odkurzacz natychmiast po każdym użyciu, aby zapewnić maksymalny poziom naładowania akumulatora. Tym samym możliwe będzie korzystanie z funkcji czyszczenia i innych autonomicznych funkcji odkurzacza. W przypadku dłuższej nieobecności (np. z powodu urlopu) zaleca się odłączyć ładowarkę. W takim przypadku autonomiczne funkcje odkurzacza nie będą dostępne z

powodu automatycznej utraty zasilania.

- Zaleca się kompletnie naładować akumulator co 5 lub 6 miesięcy.

## WARUNKI GWARANCJI

Wszystkie nasze urządzenia zostały poddane dokładnym odbiorom technicznym i posiadają gwarancję na wady fabryczne zgodnie z obowiązującymi normatywnymi, stosowanymi w różnych krajach.

Gwarancja zaczyna obowiązywać od daty nabycia.

Z gwarancji wyłączone są części zużywające się, części gumowe, szczotki węglowe, filtry, akcesoria i opcje; przypadkowe uszkodzenia spowodowane podczas transportu, przez nieuwagę o przez nieodpowiednie traktowanie, przez błędne lub nieprawidłowe użytkowanie i instalację. Gwarancja nie zastępuje ogólnego czyszczenia organów funkcjonowania, brudu, filtrów i dysz.

Maszyna przeznaczona jest tylko i wyłącznie do użytkowania hobbystycznego, a NIE PROFESJONALNEGO: Gwarancja nie pokrywa użytkowania innego niż prywatne.

## SKŁADOWANIE

~~X~~ Jako właścicielowi urządzenia elektrycznego lub elektronicznego, prawo (zgodnie z dyrektywą 2012/19/EU o odpadach z urządzeń elektrycznych i elektronicznych i z ustawodawstwem państwowym Krajów członkowskich UE, które wprowadziły daną dyrektywę) zakazuje pozbywania się tego urządzenia lub jego osprzętu elektrycznego / elektronicznego do nieposortowanych śmieci komunalnych i nakazuje odniesienie go do specjalnych punktów zbiórki. W przypadku zakupu nowego produktu możliwe jest oddanie urządzenia bezpośrednio dystrybutorowi. Zabronione jest porzucanie urządzenia w środowisku, gdyż może to spowodować poważne szkody, tak dla środowiska, jak i ludzkiego zdrowia.

Symbol przekreślonego kosza informuje o zakazie wyrzucania urządzenia do pojemników na śmieci. Nieprzestrzeganie dyrektywy 2012/19/EU i aktualnych dekrétów Państw unii europejskiej jest karane grzywną.

Poziom ciśnienia akustycznego: **L<sub>pa</sub> = 75 dB (A)**

## PUTEKĻUS ŪCĒJA MONTĀŽAS UN LIETOŠANAS INS TRUKCIJA

(skat. ①②③ att.)\* : optional : pēc izvēles

A	Elektromotora nosegvāks
B	Rokturis
C	Pleca lence
D1	Galvenais ieslēgšanas/izslēgšanas slēdzis:iesl., 50 % jauda
D2	"MAX" slēdzis:iesl., 100 % jauda
D3	LED brīdinājuma gaismas
E	Lokanā caurule
F1	Lokanā caurule metālisks (pelnos)
F2	Uzgalis ar nošķeltu galu metālisks (pelnos)
H	Uzgalis ar nošķeltu galu
H1	Mazā birste*
H2	Apaļā birste*

H3	Apaļa suka ar metāla sariem* (pelnos)
I	Caurule
J	Divu funkciju birste (paklāju / cieto grīdas segumu tīrīšanai)*
J1	Birstes galva (paklājiem)*
L1	Cieto grīdas segumu birste (sausā netīrumu sūkšana)*
N	Filtrs (pelnos)*
O	Filtrs (sausajai netīrumu sūkšanai)*
N1	Filtra turētājs
Q	Putekļsūcēja nosegvāka fiksators
R	Akumulatora uzlāde, elektriskās uzlādes kabelis
R1	Akumulatora kontaktdakša
R2	Caurules savienojums pūtēja funkcijai
S	Putekļsūcēja tvertne
T	Putekļu iesūkšanas atvere

### PIEGĀDES KOMPLEKTS - SPECIĀLIE PIEDERUMI OPTIONAL

Aparāta piegādes komplekts ir attēlots uz iepakojuma. Izpakojot saturu, pārbaudiet, vai tas ir pilnā komplektācijā. Ja trūkst piederumi vai transportēšanas laikā radušies bojājumi, lūdzu, informējiet tirgotāju.

### PAREDZĒTĀ LIETOŠANA: SAUSU PUTEKĻU SŪCĒJS

- Ze względu na wyniki działania i prostotę użycia urządzenie nadaje się do użytku NIE PROFESJONALNEGO.
- Ierīce ir paredzēta sausu putekļu sūkšanai.
- Ja šie lietošanas instrukcijas noteikumi netiek ievēroti, garantijas remonts precei tiek pilnībā liegts.

### PAREDZĒTAIS LIETOŠANAS MĒRĶIS: PELNU SŪKŠANA

- Putekļsūcējs ir paredzēts pelnu savākšanai no kamīniem, malkas un ogļu krāsnīm, pelnutraukiem un griliem.
- Ar putekļsūcēju atļauts savākt tikai pelnus, kas radušies no kamīnu, krāšņu un grilu lietošanas instrukcijās minētajiem cietajiem kurināmajiem.
- Uzmanību! Putekļsūcējs paredzēts tikai atdzisušu pelnu savākšanai.
- Uzmanību! Putekļsūcējs nav paredzēts boileru un šķidrā kurināmā krāšņu tīrīšanai, kā arī cementa un ģipša putekļu savākšanai.
- Ja šie lietošanas instrukcijas noteikumi netiek ievēroti, garantijas remonts precei tiek pilnībā liegts.

### Aizliegumi un ierobežojumi:

Ar putekļsūcēju aizliegts savākt:

- veselībai bīstamus putekļus (putekļu klases L, M, H),
- kvēpus,
- jebkādu karstus (>40 °C) un degošus objektus,
- jebkādas uzliesmojošas vielas.

### APZĪMĒJUMI



**Uzmanību! Ievērojiet drošības norādījumus.**



**Svarīgi!**



**Ja ietilpst komplektācijā**



**Dubultā** elektroizolācija (ja ietilpst komplektācijā): papildu elektroizolācija nodrošina aizsardzību pret elektrošoku putekļsūcēja pamatizolācijas bojājuma gadījumā



**Piederumi un filtrs NAV piemēroti pelnu sūkšanai.**



**Piederumi un filtrs piemēroti pelnu sūkšanai.**

## DROŠĪBAS BRĪDINĀJUMI

## ⚠ Uzmanību!

- ⚠ 1 Neuzglabājiet plastmasas iepakojumus bērniem un dzīvniekiem pieejamā vietā, jo tie var būt bīstami.
- ⚠ 2 Pirms putekļsūcēja lietošanas obligāti izlasiet lietošanas instrukciju.
- ⚠ 3 Aizliegts putekļsūcēju izmantot citiem mērķiem, nekā tas paredzēts instrukcijā, jo tas var būt bīstami.
- ⚠ 5 Pirms putekļsūcēja tvertnes atvēršanas un iztukšošanas izslēdziet putekļsūcēju un atvienojiet to no elektrotīkla.
- ⚠ 6 Pirms putekļsūcēja lietošanas vienmēr pārbaudiet, vai tam nav redzami vizuāli bojājumi.
- ⚠ 7 Nelieciet putekļsūcēja iesūkšanas cauruli pie ķermeņa daļām, it īpaši jutīgām zonām, piemēram, acīm, ausīm un mutes.
- ⚠ 8 Putekļsūcēju nedrīkst lietot bērni un personas ar ierobežotām fiziskajām, uztveres un garīgajām spējām, izņemot, ja viņi ir instruēti par drošu putekļsūcēja lietošanu, izprot darba riskus un ir pieskatīti.
- ⚠ 9 Bērniem aizliegts spēlēties ar putekļsūcēju.
- ⚠ 10 Pirms putekļsūcēja lietošanas to nepieciešams pareizi salikt.
- ⚠ 14 **Uzmanību! Putekļsūcējs nav paredzēts veselībai bīstamu putekļu un vielu sūkšanai, kā arī viegli uzliesmojošu / sprādzienbīstamu vielu sūkšanai (piemēram, pelnu un kvēpu sūkšanai).**
- ⚠ 15 Lietošanas laikā nekad neatstājiet ieslēgtu putekļsūcēju bez uzraudzības.
- ⚠ 16 Pirms apkopju veikšanas putekļsūcēju vienmēr atvienojiet no elektrotīkla. Nekad neatstājiet izslēgtu, bet elektrotīklam pievienotu putekļsūcēju bērnu vai personu ar attīstības traucējumiem tuvumā.
- ⚠ 18 Putekļsūcēju aizliegts tīrīt, iegremdējot ūdenī, vai mazgāt ar augstspiediena mazgātāju vai dārza šļūteni.
- ⚠ 28 Putekļsūcēja remontu atļauts veikt tikai autorizētā servisa centrā. Putekļsūcēja remontā atļauts izmantot tikai oriģinālās rezerves daļas.
- ⚠ 29 Ražotājs neuzņemas atbildību par jebkāda veida bojājumiem personām, dzīvniekiem vai īpašumam, ko izraisījusi nepareiza putekļsūcēja lietošana neatbilstoši lietošanas instrukcijai.

## LĀDĒTĀJS

## ⚠ BĪSTAMI

Strāvas trieciena risks.

- ⚠ 13 **Uzmanību! Pārbaudiet, vai elektrotīkla spriegums sakrīt ar spriegumu, kas norādīts uz putekļsūcēja tehnisko datu plāksnītes**
- ⚠ Nekad nepieskarieties kontaktakšai un kontaktligzdai ar mitrām rokām.
- ⚠ Nelietot netīru vai slapju lādētāju.
- ⚠ Neekspluatēt lādētāju sprādzienbīstamā vidē.
- ⚠ Nenēsāt lādētāju aiz barošanas kabeļa.
- ⚠ Sargāt barošanas kabeli no karstuma, asām malām, eļļas un kustīgām ierīces daļām.
- ⚠ Izvairīties no pagarinātājkabeļa ar vairākām kontaktligzdām un vairāku ierīču vienlaicīgas lietošanas.
- ⚠ Neatvienojiet kontaktakšu izraujot to aiz barošanas vada ārā no kontaktligzdas.
- ⚠ Lādētāju neapsegt un turēt brīvas lādētāja ventilācijas spraugas.
- 
- ⚠ Nevērt lādētāju vajā.
- Remonts jāveic tikai specializētajam personālam.
- ⚠ Lādētāju izmantot tikai apstiprinātu akumulatoru bloku uzlādēšanai.
- 
- ⚠ Nepārtrauktu akumulatoru pakas uzlādi neveiciet ilgāk par 24 stundām.
- ⚠ Nespraudiet lādētāja kontaktligzdā elektrību vadošus (piem., skrūvgrīezus vai tml.) priekšmetus.
- ⚠ Akumulatora lādēšana atļauta tikai ar piegādājamo oriģinālo lādētāju vai ar KÄRCHER apstiprinātiem lādētājiem.
- ⚠ Lādētāju ar lādēšanas kabeli tā redzamu bojājumu gadījumā nekavējoties nomainiet pret oriģinālu detaļu.
- ⚠ Aparāts satur elektriskas detaļas - netīriet zem tekoša ūdens!
- ⚠ Izmantojiet un uzglabājiet lādētāju tikai sausās telpās, apkārtējās vides temperatūra 5 - 40° C.
- ⚠ Pirms jebkuru apkopes darbu veikšanas izņemt akumulatora Lādētājs.



## AKUMULATORS

### ⚠ BĪSTAMI

Strāvas trieciena risks.

- ⚠ Nespraudiet lādētāja kontaktligzdā elektrību vadošus (piem., skrūvgriežus vai tml.) priekšmetus.
- ⚠ Nepakļaujiet akumulatoru spēcīgiem saules stariem, karstumam un uguns liesmām

## SAUGUS NAUDOJIMAS

### ⚠ PAVOJUS

- ⚠ Naudotojas privalo naudoti prietaisā pagal paskirtj.
- Jis turi atsīzelgti j vietas aplinkybes ir stebēti, ar prietaiso aplinkoje nēra žmonių.
- ⚠ Draudžiamai naudoti potencialiai sprogojie aplinkoje.
- ⚠ Jei naudojate prietaisā pavojingoje aplinkoje, laikykitēs atitinkamų saugos nuorodų.
- ⚠ Nenaudokite įrenginio, jei jis prieš tai buvo nukritęs, yra pastebimai pažeistas arba nesandarus.

## UZLĀDĒT AKUMULATORU (AKUMULATORA UZLĀDE)

Pievienojiet lādētāju enerģijas avotam un savienojiet to ar putekļu sūcēju, izmantojot kontaktligzdu (R1).

Piezīme: ja piespiedīsiet galveno slēdzi, sūksana netiks uzsākta, jo uzlādes procesa laikā to nav iespējams aktivizēt.

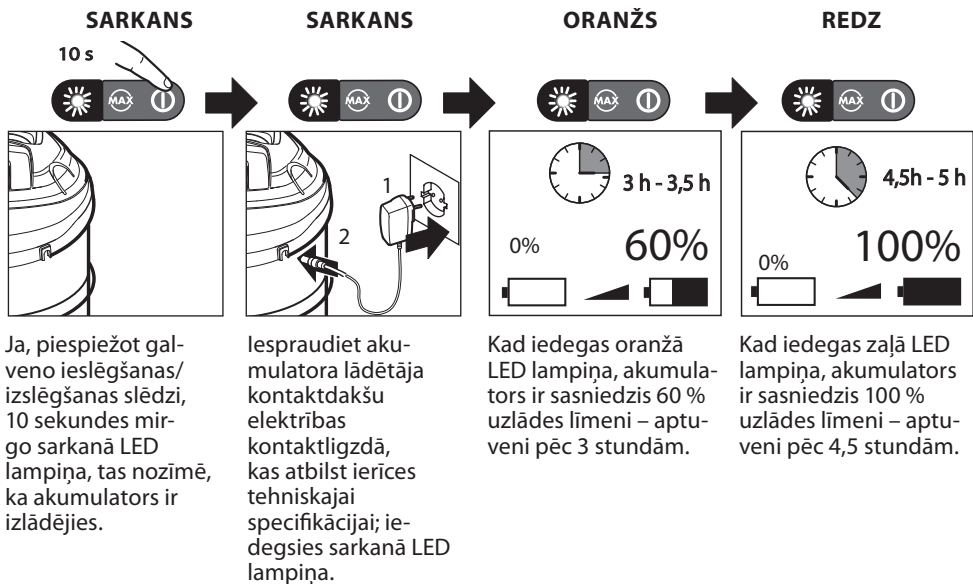

Atvienojiet lādētāju no enerģijas avota un putekļu sūcēja: lampiņa nodzisis. Putekļu sūcējs nedrīkst būt pastāvīgi pievienots lādētājam.

## DARBĪBA

### KĀ SAGATAVOT UN IZMANTOT PUTEKĻU SŪCĒJU

- Pirms pirmās putekļu sūcēja izmantošanas reizes nepieciešams pilnīgi uzlādēt akumulatoru; skat. sadaļu "Akumulatora uzlāde".
  - Atvienojiet lādētāja kabeli no putekļu sūcēja. Ja lādētājs ir pievienots enerģijas avotam un ierīcei, ierīce nedarbosies.
  - Ierīci vienmēr droši un stabili jānovieto uz horizontālas virsmas.
- ⚠ Nekad neizmantojiet ierīci bez filtriem.
- (skat. 4.–5. att.) Pareizai lietošanai ievietojiet piemērotus filtrus.



**Piederumi un filtrs NAV piemēroti pelnu sūkšanai.**



**Piederumi un filtrs piemēroti pelnu sūkšanai.**

- Użytkowanie urządzenia w miejscach z bardzo drobnym pyłem (rozmiar mniejszy niż 0,3 µm) wymaga zastosowania odpowiednich filtrów dostarczonych w wyposażeniu (Hepa).
- Pārliecinieties, ka N filtrs ir ievietots tā ietvarā.
- Izmantojiet nepieciešamajai lietošanai piemērotākos piederumus.

### IESLĒGŠANA

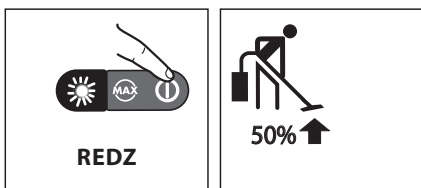

Lai aktivizētu sūkšanu, piespiediet galveno ieslēgšanas/izslēgšanas slēdzi; iedegsies zaļā LED lampiņa, kas norāda uz 50 % sūkšanas jaudu (enerģijas taupīšanas režīmā).

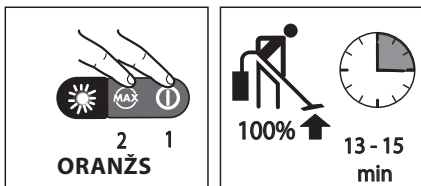

Lai palielinātu sūkšanas jaudu līdz maksimālajam līmenim, piespiediet "MAX" slēdzi; iedegsies oranžā LED lampiņa.

Lai deaktivizētu sūkšanu, piespiediet galveno ieslēgšanas/izslēgšanas slēdzi.

Kad nākamo reizi aktivizēsiet sūkšanu, tā atkal darbosies ar 50% jaudu enerģijas taupīšanas režīmā.

### KĀ SAGATAVOT UN IZMANTOT PUTEKĻU SŪCĒJU PELNIEM



**Piederumi un filtrs piemēroti pelnu sūkšanai.**

Piederumi un filtrs piemēroti pelnu sūkšanai.

- Pievienojiet F1 metāla šļūteni T stiprinājumam.
  - Pievienojiet F2 taisno metāla cauruli.
- ⚠ Pirms pelnu sūkšanas pārliecinieties, ka tie ir auksti un negruzd.
- Nesūciet putekļu sūcējā gruzdošas daļiņas
- ⚠ Neiztukšojiet putekļu sūcēja cilindru viegli uzliesmojošā tvertnē un pārliecinieties, ka pelni ir pilnīgi vēsi.
- Veiciet sūkšanu tieši no kamīna vai krāsns (malkas vai granulu). Turiet putekļu sūcēja uzgali aptuveni 1 cm augstumā virs pelniem.
- ⚠ Ja lietošanas laikā metāla šļūtene kļūst karsta, nekavējoties izslēdziet ierīci un ļaujiet tai atdzist.

### PŪTĒJA FUNKCIJA

- ⚠ Nekad neizmantojiet ierīci bez filtriem
- Pareizai lietošanai ievietojiet piemērotus filtrus.

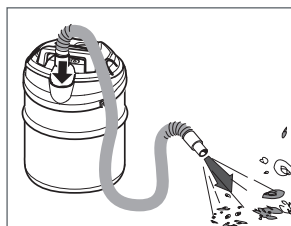

### BEIDZIET LIETOŠANU

- Ieslēdziet ierīci.
- Pilnībā iztukšojiet tvertni



## IZLĀDĒJIES AKUMULATORS

Ja lietošanas laikā tiek pārtraukta sūkšana un nodziest LED lampiņa, tas nozīmē, ka akumulators ir izlādējies.

Ja, piespiežot galveno ieslēgšanas/izslēgšanas slēdzi, 10 sekundes mirgo sarkanā LED lampiņa, tas nozīmē, ka akumulators ir izlādējies.

## FILTRA TĪRĪŠANA

(skat. 9 att.)

**⚠ Uzmanību!** Pirms jebkādu tīrīšanas un apkopes darbu veikšanas noņemiet akumulatora LĀDĒTĀJU.

1 - Noņemiet N vai O filtru

2 - Izkratiet N vai O filtru

3 - Izmazgājiet N (mazgājamo) filtru

4 - Ļaujiet N filtram pilnīgi izžūt pirms tā atkārtotas ievietošanas

**⚠** Pēc filtra iztīrīšanas pārbaudiet, vai tas ir piemērots turpmākai lietošanai. Ja tas ir bojāts vai saplīsis, nomainiet to ar oriģinālu filtru.

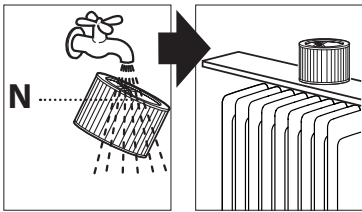

## APKOPE UN UZGLABĀŠANA

**⚠Piezīme!** Pirms jebkuru apkopes darbu veikšanas izņemiet akumulatora Lādētāju.

- Uzmanību! Pirms tīrīšanas vai uzglabāšanas atvienojiet putekļsūcēju no elektrotīkla.
- Pēc katras putekļsūcēja lietošanas reizes notīriet putekļsūcēja korpusu ar sausu drānu.
- Putekļsūcēju pārvietojiet tikai, turot aiz roktura, kas atrodas pie putekļsūcēja motora nosegvāka.
- Uzglabājiet putekļsūcēju sausā, bērniem nepieejamā vietā.
- Ieteicams uzlādēt putekļu sūcēju pēc katras lietošanas reizes, lai tas vienmēr būtu pieejams ar pilnīgi uzlādētu akumulatoru. Tādējādi iegūsiet maksimālu labumu no tā tīrīšanas un autonomās darbības funkcijām. Taču, ja plānojat ilgstošu prombūtni (piemēram, atvaļinājumu), ieteicams atvienot lādētāju – šajā gadījumā autonomās darbības funkcija var nedarboties automātiska jaudas zuduma dēļ.
- Ieteicams pilnīgi uzlādēt akumulatoru reizi 5–6 mēnešos.

## GARANTIJAS NOSACĪJUMI

Visi putekļsūcēji ir rūpīgi pārbaudīti dažāda veida pārbaudēs, un garantija attiecas tikai uz ražošanas defektiem. Garantija stājas spēkā no putekļsūcēja pirkšanas brīža.

**Garantijā neietilpst šādi bojājumi:** – Detaļas, kas tiek pakļautas dabiskajam nodilumam. – Gumijas detaļas, ogles filtri, piederumi un papildu piederumi. – Negadījumā izraisīti bojājumi, putekļsūcēju transportējot, nesaudzīgas lietošanas un nepareizas uzstādīšanas izraisīti bojājumi. – Garantija nesedz kaļķakmens un citu nosēdumu, piemēram, aizsērējušu sprauslu un/vai aizsērējušu filtru, tīrīšanas izdevumus. Putekļsūcēja garantija ir spēkā tikai gadījumā, ja putekļsūcējs tiek lietots mājāsaimniecībā individuālai lietošanai. Garantija nedarbojas gadījumā, ja putekļsūcēju izmanto profesionālās un saimnieciskās darbības veikšanā.

## UTILIZĀCIJA

**⚠** Jums, kā elektriskās vai elektroniskās ierīces īpašniekam, likums (atbilstībā ar ES 2012/19/EU direktīvu janvāra par elektrisko un elektronisko ierīču atkritumiem un atbilstībā ar ES valstu nacionālu likumdošanu, kas ievieša šādu direktīvu), aizliedz mest ārā šādu produktu un tā elektriskos/elektroniskos piederumus, kā parastu sadzīves atkritumu, bet gan tam ir jābūt nogādātam uz tam domāties savākšanas centriem.

Ir iespējams izmest ārā produktu tieši ar izplatītāja palīdzību, nopērkot jaunu produktu, kas ir līdzvērtīgs tam, kas ir jāizmet ārā.

Izmetot produktu apkārtējā vidē, tas varētu veicināt nepietnas sekas pašai videi un cilvēku veselībai.

Simbols, kas atrodas attēlā, ir atkritumu tvertne sadzīves atkritumiem, un ir kategoriski aizliegts ievietot ierīci šajos konteineros. Direktīvas 2012/19/EU norāžu neievērošana un dažādu Eiropas Savienības valstu ieviesto dekrētu neievērošana ir administratīvi sodāma.

**Skaņas spiediena līmenis: LpA = 75 dB (A)**

**Prietaiso aprašymas**

(žr. fig. ①②③)

- A** Variklis galva
- B** Rankena nešimui
- C** Siaurasis antgalis \*
- D1** Pagrindinis ĮJUNGIMO / IŠJUNGIMO mygtukas; ĮJUNGTA 50 % galia
- D2** MAX galios mygtukas; ĮJUNGTA 100 % galia
- D3** LED indikatorius
- E** Siurbimo žarna (Sauso Siurbimo dulkės)\*
- F1** Siurbimo žarna su metaliniais (siurbimo pelenų)
- F2** Siaurasis antgalis su metaliniais (siurbimo pelenų)
- H** Siaurasis antgalis (Sauso Siurbimo dulkės) \*
- H1** priedas maža stačiakampio formos (Sauso Siurbimo dulkės)
- H2** Apvalus šepetys (dulkių ištraukimo) \*
- H3** Apvalus šepetys su metaliniais šereliais

- I** Siurbimo vamzdžiai (Sauso Siurbimo dulkės)\*
- J** valymo antgalis (valymo grindų /apmušalams)\* (Sauso Siurbimo dulkės) \*
- J1** aksesuaras didelis stačiakampis (kilimas)\*
- L1** aksesuaras grindys (Sauso Siurbimo dulkės)\*
- N** Plaunamas filtras Washable (Sauso Siurbimo dulkės) (siurbimo pelenų)\*
- O** Filtras ((Sauso Siurbimo dulkės)\*
- N1** narvas remti filtrą (Sauso Siurbimo dulkės) \*
- Q** kabliukai galvos/dėžę (Sauso Siurbimo dulkės)
- R** Baterijos įkroviklis, įkrovimo elektros laidas
- R1** Baterijos kištukas
- R2** Pūtimo funkcijos atvamzdis
- S** dėžė
- T** Siurbimo žarnos prijungimas

**\* OPTIONAL: SPECIALŪS PRIEDAI**

Įrenginio tiekiamo komplekto sudėtis parodyta ant pakuotės.

Išpakuodami gaminį, patikrinkite ar nieko netrūksta.

Jei trūksta priedų arba yra transportavimo pažeidimų, praneškite apie tai pardavėjui.

**PASKIRTIS:****SAUSO VALYMO DULKIŲ SIURBLYS**

- Šis prietaisas skirtas ne profesionaliam naudojimui.
- Prietaisas skirtas naudoti kaip sauso valymo dulkių siurblys.
- Jeigu jis naudojamas neteisingai, nesilaikant pateiktų nurodymų, neprižiima jokios atsakomybės ir nutraukia garantinį galiojimą.

**PASKIRTIS:****PELENŲ SIURBLYS****PASKIRTIS**

- Šis prietaisas skirtas ne profesionaliam naudojimui.
- Šis prietaisas skirtas tik šaltų pelenų siurbimui; jis netinka katilinėms, naftos krosnims, jo negalima naudoti gipso milteliams arba cemento dulkėms.

Naudojimo sritis

- Tinka siurbti šias medžiagas – šalti pelenai iš židinių, medienos/anglies katily, peleninių, grilio.
- Prieš ir po siurbimo ištuštinkite ir išvalykite siurbly, kad išvengtumėte medžiagų susikaupimo. Priešingu atveju siurblys gali užsidėgti.

Naudojimo apribojimai

- Nenaudokite sveikatai pavojingų dulkių atskyrimui (dulkių klasė L, M, H).
- Nesiurbkite suodžių.
- Siurbkite tik tuos pelenus, kurie atsirado, naudojant tinkamą kurą.
- Nesiurbkite karštų, degančių ar žaizduojančių objektų.
- Nesiurbkite objektų, kurie yra karštesni nei >40°C.
- Nesiurbkite jokių degių medžiagų.

**SIMBOLIAI****DĖMESIO!** Būkite atsargūs. **ATSARGIAI!** Saugumo sumetimais**ATSARGIAI****Optional: JEI YRA****Dviguba izoliacija (jei yra): yra papildomos apsaugos elektros izoliacija.**Priedai ir filtras **NĖRA** tinkamas pelenams susiurbti.

Priedai ir filtras tinkamas pelenams susiurbti.

## SAUGUMO BENDRIEJI ĮSPĖJIMAI

- ⚠ 1 Pakuotėje esantys komponentai (jeigu maišeliuose) gali būti pavojingi. Laikykite vaikams ir gyvūnams nepasiekiamoje vietoje.
- ⚠ 2 Niekada neleiskite ar neapmokytiems asmenims naudoti prietaiso..
- ⚠ 3 Įrenginio naudojimas kitu būdu nei nurodyta šioje Vartotojo instrukcijoje gali būti pavojingas.
- ⚠ 5 Prieš ištuštinami talpą, išjunkite prietaisą, ištraukite kištuką iš maitinimo lizdo.
- ⚠ 6 Prieš naudojimą įrenginį reikia tinkamai surinkti.
- ⚠ 7 Siurbimo antgalis turi būti laikomas toliau nuo kūno, ypač tokių kūno dalių kaip akys, ausys ir burna.
- ⚠ 8 Prietaiso negali naudoti vaikai, asmenys, kurių fiziniai, jutiminiai arba protiniai gebėjimai yra sutrikę, arba kurie stokoja patirties ir žinių, išskyrus atvejus, kai užtikrinama tinkama priežiūra ar duodami tinkami nurodymai.
- ⚠ 9 Vaikams turi būti draudžiama žaisti su prietaisu.
- ⚠ 10 Prieš naudojimą įrenginį reikia tinkamai surinkti.
- ⚠ 14 Įrenginys nėra skirtas sveikatai pavojingoms dulkiams ar degioms/sprogioms medžiagoms siurbti..
- ⚠ 15 Maitinimo kabelio negalima naudoti įrenginio tūmimui arba traukimui.
- ⚠ 16 Niekada nepalikite veikiančio įrenginio be priežiūros arba prieš būtina atjunkite prietaisą nuo maitinimo tinklo arba prietaiso negali naudoti vaikai, asmenys, kurių fiziniai, jutiminiai arba protiniai gebėjimai yra sutrikę, ir laikykite, vaikams nepasiekiamoje vietoje.
- ⚠ 18 Įrenginio negalima merkti į vandenį, kišti po slėgio srove.
- ⚠ 28 Techninio aptarnavimo ir remonto darbus gali atlikti tik kvalifikuotas personalas. Tam naudokite tik originalias atsargines dalis.
- ⚠ 29 Gamintojas neatsako už žmonėms, gyvūnams, nuosavybei padarytą žalą/sužalojimą, jeigu įrenginys naudojamas netinkamai, nesilaikant Vartotojo instrukcijoje pateiktų nurodymų.

## ĮKROVIKLIS

### ⚠ PAVOJUS

Elektros srovės smūgio pavojus.

- ⚠ Informacinėje lentelėje nurodyta įtampa turi atitikti maitinimo tinklo įtampą.
- ⚠ Jokiu būdu nelieskite tinklo kištuko arba maitinimo lizdo drėgnomis rankomis.
- ⚠ Nenaudokite įkroviklio, jei prietaisas užterštas arba sudrėkęs.
- ⚠ Nenaudokite įkroviklio sprogioje aplinkoje.
- ⚠ Nelaikykite įkroviklio už maitinimo kabelio.
- ⚠ Saugokite maitinimo kabelį nuo karščio, aštrių briaunų, alyvos ir besisukančių prietaiso dalių.
- ⚠ Nenaudokite ilgintuvų su daugiašakėmis rozetėmis, iš kurių tuo pat metu maitinama daugiau prietaisų.
- ⚠ Netraukite tinklo kištuko iš rozetės laikydami už kabelio.
- ⚠ Neuždenkite įkroviklio ir jo vėdinimo angų.
- 
- ⚠ Neatidarykite įkroviklio. Remontą gali atlikti tik kvalifikuoti specialistai.
- ⚠ Įkroviklį naudokite tik aprobuotiems akumulatoriams įkrauti.
- 
- ⚠ Elektros akumuliatorių nenutrūkstamai įkraudinėkite ne ilgiau kaip 24 valandas.
- ⚠ Į įkrovimo lizdą nekiškite laidžių daiktų (pavyzdžiui, atsuktuvų ir pan.).
- ⚠ Įkrauti akumuliatorių leidžiama tik kartu patiektu originaliu arba aprobuotu įkrovikliu.
- ⚠ Atsiradus matomiems įkroviklio ir jo kabelio gedimams, nedelsdami juos pakeiskite naujais.
- ⚠ Įrenginyje yra elektros dalių, todėl neplaukite jos tekančio vandens srove!
- ⚠ Įkroviklį naudokite ir laikykite tik sausose patalpose, kuriose temperatūra siekia nuo 5 iki 40° C.
- ⚠ Prieš visus prietaiso priežiūros darbus išjunkite prietaisą ir atjunkite nuo įkrovimo įtaiso.

## AKUMULIATORIUS

### ⚠ PAVOJUS

Elektros srovės smūgio pavojus.

⚠ Į įkrovimo lizdą neikiškite laidžių daiktų (pavyzdžiui, atsuktuvų ir pan.).

⚠ Saugokite akumuliatorių nuo stiprių saulės spindulių, karščių ir ugnies.

## SAUGUS NAUDOJIMAS

### ⚠ PAVOJUS

⚠ Naudotojas privalo naudoti prietaisą pagal paskirtį. Jis turi atsižvelgti į vietos aplinkybes ir stebėti, ar prietaiso aplinkoje nėra žmonių.

⚠ Draudžiama naudoti potencialiai sprogoje aplinkoje.

⚠ Jei naudojate prietaisą pavojingoje aplinkoje, laikykitės atitinkamų saugos nuorodų.

⚠ Nenaudokite įrenginio, jei jis prieš tai buvo nukritęs, yra pastebimai pažeistas arba nesan-darus.

## BATERIJOS ĮKROVIMAS

Prijunkite įkroviklį ir įstatykite jį į dulkių siurblio lizdą (R1).

Pastaba. Jei paspausite pagrindinį mygtuką, siurbimas neprasisės, nes vykstant įkrovimui siurbimo funkcija negali būti suaktyvinta.

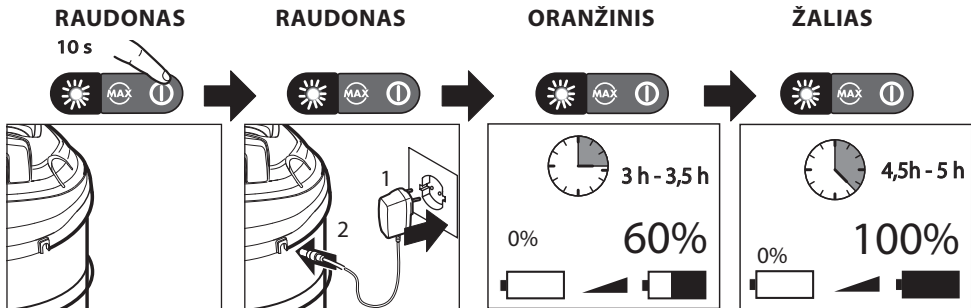

Jei paspausite pagrindinį ĮJUNGIMO / IŠJUNGIMO mygtuką 10 sek. mirksi raudonas LED indikatorius, baterija yra išsikrovusi.

Įjunkite baterijos įkroviklio kištuką į prietaiso technines specifikacijas atitinkantį maitinimo šaltinį; ims šviesti raudonas LED indikatorius.

Kai po maždaug 3 val. įsijungia oranžinis LED indikatorius, baterija yra įkrauta apie 60 %.

Kai po maždaug 4,5 val. įsijungia žalias LED indikatorius, baterija yra įkrauta 100 %.

Atjunkite įkroviklį nuo maitinimo šaltinio ir nuo dulkių siurblio: indikatorius užges. Įkroviklis negali būti nuolat prijungtas prie dulkių siurblio.

## VEIKIMAS

### DULKIŲ SIURBLIO PARUOŠIMAS IR NAUDOJIMAS

- Prieš naudodami dulkių siurbį pirmą kartą, įkraukite bateriją iki galo, kaip tai nurodoma skyriuje „Baterijos įkrovimas“.
  - Atjunkite įkroviklio laidą nuo dulkių siurblio. Jei įkroviklis liks prijungtas prie prietaiso ir prie maitinimo šaltinio, prietaisas neveiks.
  - dėkite paskirtį atitinkančius filtrus.
  - Įrenginys turi būti statomas tik ant saugaus ir stabilaus horizontalaus paviršiaus.
- ⚠ Niekada nenaudokite prietaiso be filtrų.
- (žr. 4–5 pav.) Įdėkite paskirtį atitinkančius filtrus.



Priedai ir filtras NĖRA tinkamas pelenams susiurbti.



Priedai ir filtras tinka pelenams susiurbti.

- Patikrinkite, ar filtras N įstatytas į savo korpusą.
- Naudokite geriausiai paskirtį atitinkančius priedus.

## PALEIDIMAS

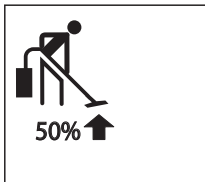

Kad būtų pradėtas siurbimas, paspauskite pagrindinį ĮJUNGIMO / IŠJUNGIMO mygtuką; ims šviesti žalias LED indikatorius, nurodantis, kad siurbiamą 50 % galia (naudojant energiją taupantį režimą).

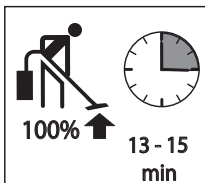
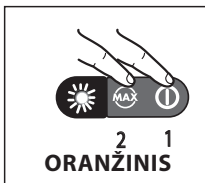

Jei norite padidinti siurbimą iki maksimalaus lygio, paspauskite mygtuką MAX; ims šviesti oranžinis LED indikatorius.

Jei norite išjungti siurbimą, paspauskite pagrindinį

ĮJUNGIMO / IŠJUNGIMO mygtuką.

Kai kitą kartą įjungsite siurbimą, vėl bus naudojamas energijos taupymo režimas ir siurblys veiks 50 % galia.

### PELENŲ SIURBLIO PARUOŠIMAS IR NAUDOJIMAS



Priedai ir filtras tinka pelenams susiurbti.

Pelenams susiurbti tinkami priedai ir filtras.

- Prijunkite metalinę žarną F1 prie jungiamosios detalės T.
  - Prijunkite tiesų metalinį antgalį F2.
- ⚠ Prieš pradėdami siurbti pelenus įsitikinkite, kad jie yra šalti ir juose nėra žarijų. Nesiurbkite karštų pelenų
- ⚠ Neištuštinkite būgno konteineriuose, kurie lengvai užsidega, ir įsitikinkite, ar pelenai yra visai šalti.
- Siurbkite pelenus tiesiai iš židinio arba krosnies (medienos arba granuliuji pelenai). Siurbimo antgalį laikykite apie 1 cm atstumu nuo pelenų.
- ⚠ Jei naudojant metalinis antgalis įkaista, nedelsdami išjunkite prietaisą ir leiskite jam atvėsti.

## PŪTIMO FUNKCIJA

- ⚠ Niekada nenaudokite prietaiso be filtrų
- Įdėkite paskirtį atitinkančius filtrus ir priedus.

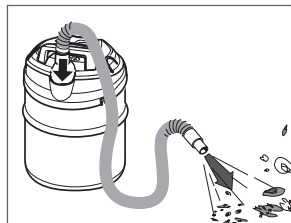

## DARBO PABAIGA

išjunkite prietaisą, ištraukite kištuką iš maitinimo lizdo.

- Ištuštinkite ir nuvalykite pelenų siurbį prieš naudojimą ir po jo, siekdami išvengti medžiagų, kurios galėtų sukelti gaisrą šiukšlių dėžėje, surinkimo.



## TUŠČIA BATERIJA

Jei naudojantis prietaisu siurbimas nutrūksta ir išsijungia LED indikatorius, vadinasi, išsikrovė baterija.

Jei paspaudus pagrindinį ĮJUNGIMO / IŠJUNGIMO mygtuką, 10 sek. mirksi raudonas LED indikatorius, baterija yra išsikrovusi.

## FILTRO VALYMAS

(žr. ②③)

⚠ Išimkite baterijos ĮKROVIKLĮ, jei ketinate atlikti priežiūros ir techninio remonto darbus.

1 – Išimkite filtrą N arba O

2 – Iškratykite filtrą N arba O

3 – Išplaukite filtrą N (plaunamas)

4 – Leiskite filtrui N gerai išdžiūti ir tik tada vėl įdėkite jį į prietaisą

⚠ Išvalę filtrą patikrinkite, ar jis dar tinkamas naudoti. Jei jis yra pažeistas arba sugadintas, pakeiskite jį kitu originaliu filtru.

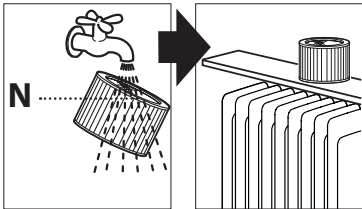

## VALYMAS IR PRIEŽIŪRA

Šis įrenginys nereikalauja priežiūros.

⚠ Prieš visus prietaiso priežiūros darbus išjunkite prietaisą ir atjunkite nuo įkrovimo įtaiso.

- Išvalykite išorinę prietaiso dalį sausu skudurėliu.
- Norėdami pernešti gaminį, naudokite tam skirtą rankeną ant variklio galvutės.
- Prietaisą ir jo priedus laikykite sausoje, saugioje, vaikams nepasiekiamoje vietoje.
- Dulkių siurbį rekomenduojame įkrauti po kiekvieno naudojimo, kad kitą kartą prireikus jo baterija būtų visiškai įkrauta. Taip galėsite maksimaliai išnaudoti visas jo valymo ir autonominio veikimo funkcijas. Jei ketinate nesinaudoti prietaisu ilgą laiką (pvz., per atostogas), rekomenduojame atjungti įkroviklį; autonominio veikimo funkcija gali suprastėti dėl automatinio galios netekimo.

- Visiškas baterijos įkrovimas turi būti atliekamas kas 5 arba 6 mėnesius.

## GARANTIJOS SĄLYGOS

Visiems mūsų prietaisams taikomi griežti bandymai.

Suteikiama garantija nuo gamybos defektų pagal galiojančius reglamentus. Garantija galioja nuo pirkimo datos.

**Į garantiją neįeina:** - Nusidėvinčios dalys. – Guminės dalys, anglis, filtrai, priedai ir pasirenkami komponentai.

– Atsitiktinė žala, kuri sukeliama transportavimo metu, netinkamai, aplaidžiai arba neadekvačiai naudojant, netinkamai įrengiant prietaisą – Garantija neapima valymo darbų, kurių gali prireikti gaminio komponentams, pvz., klintimi užkimštiems purkštukams ir filtrams.

Šis slėginis siurblys yra skirtas buitiniams darbams: garantija netaikoma, jeigu jis naudojamas kita paskirtimi.



## ŠALINIMAS (WEEE)

Įstatymas (remiantis ES direktyva 2012/19/EU dėl elektros ir elektroninės įrangos (EEI) atliekų bei nacionaliniais ES valstybių narių, įgyvendinusių minėtą direktyvą, įstatymais) elektros ar elektronikos prietaisų savininkams draudžia išmesti šį gaminį ar jo elektros / elektronikos priedus kaip kietąsias buitines (komunalines) atliekas. EEI atliekas privaloma pristatyti į specialius atliekų surinkimo centrus.

EEI atliekas taip pat galima grąžinti gamintojui perkant naują gaminį, atitinkantį išmetamą prietaisą.

Jei EEI bus išmetama į aplinką, gali kilti rimtas pavojus aplinkai ir žmogaus sveikatai.

Paveikslėlyje pateiktas komunalinių atliekų konteinerio simbolis, griežtai draudžiama išmesti įrenginį į tokius konteinerius. Tuo atveju, jei nebus laikomasi direktyvos 2012/19/EU nurodymų bei atitinkamų ES valstybių narių taikymo dekretų, bus skiriamos administracinės sankcijos

**Akustinis slėgis LpA = 75 dB (A)**



**POPIS A MONTÁŽ**

(viz obrázky ①②③) \*: volitelný

- A** Hlava motoru
- B** Rukojeť pro dopravu
- C** Popruh na rameno
- D1** **Hlavní spínač ZAP/VYP:ZAP 50 %**
- D2** **Přepínač „MAX“:ZAP 100 %**
- D3** **LED dioda**
- E** Ohebná hadice
- F1** Ohebná hadice kovová (pro **popel**)
- F2** Rovný nástavec kovová (pro **popel**)
- H** Rovný nástavec
- H1** Obdélníkový kartáč \*
- H2** Kulatý kartáč \*
- H3** Kulatý kartáč s kovovými štětinami (vysávání POPELA)
- I** Prodlužovací hadice
- J** Kombinovaný kartáč (podlahy/nástavec na koberce) \*

- J1** Držák na příslušenství/nástavec na koberce) \*
- L1** kartáč (podlahy/nástavec na prach) \*
- N** Filtr (vysávání prachu/**POPELA**) \*
- O** Filtr (vysávání prachu) \*
- N1** trzymająca fil\*
- Q** Háčky k uzavření hlavy/nádoby
- R** Nabíjení baterie, elektrický nabíjecí kabel
- R1** Zástrčka baterie
- R2** Trubkový spoj pro funkci fukaru
- S** Nádoba
- T** Sací otvor

**OBSAH DODÁVKY - ZVLÁŠTNÍ PŘÍSLUŠENSTVÍ - OPTIONAL**

Rozsah dodávky přístroje je zobrazen na obale. Během vybalování zkontrolujte, zda je zásilka kompletní. Pokud chybí části příslušenství nebo bylo transportem poškozeno, obraťte se na vaši prodejnu .

**ZAMÝŠLENÉ POUŽITÍ:****VYSAVAČ SUCHÉHO PRACHU**

- Příklad je určen pouze pro neprofesionální použití.
- Spotřebič je určen k použití jako vysavač suchého prachu.
- Nedodržení výše zmíněných podmínek má za následek pozbytí platnosti záruky.

- Nepoužívejte pro vysávání sazí.
- Vysávejte pouze popel neznečišťujících paliv
- Nepoužívejte pro vysávání teplých, žhnoucích nebo rozžhavených uhlíků či jiných předmětů.
- Nepoužívejte pro vysávání předmětů, jejichž teplota přesahuje 40 ° C.
- Nepoužívejte pro vysávání hořlavých látek.

**ZAMÝŠLENÉ POUŽITÍ:****VYSAVAČ POPELA**

- Příklad je určen k použití ze strany osob, jež nemají žádnou odbornou kvalifikaci.
- Byl navržen výhradně k vysávání studeného popela; není vhodný k použití v kotlích a pecích na nafu, ani k vysávání sádrové moučky či cementového prachu.

**SYMBOLY**

**POZOR!** Věnujte pozornost bezpečnostním symbolům.



**DŮLEŽITÉ**



**Optional: JE-LI PŘÍTOMNÁ (jen možnost)**



**DVOJITÁ IZOLACE (pokud je): je dodatečnou ochranou elektrický izolátor**

**ROZSAH POUŽITÍ:**

- Je možné vysávat – studený popel z krbu, kamen na dřevo či uhlí, popelníků, grilu.
- Před a po použití je nutné vyprázdnit a vyčistit vysavač, aby se v něm nenacházely materiály, které by mohly způsobit požár uvnitř vysavače popela.



Příslušenství a filtr **NEVHODNÉ** pro odsávání popela.



Příslušenství a filtr vhodné pro odsávání popela.

**NEVHODNÉ POUŽITÍ:**

- Nepoužívejte pro vysávání zdraví škodlivých prachů (třídy prachu L, M, H).

## BEZPEČNOSTNÍ, OBECNÁ UPOZORNĚNÍ

- △ 1. Součásti obalového materiálu mohou být potenciálně nebezpečné předměty (např. igelitový sáček), proto je odstraňte z dosahu dětí a jiných osob či zvířat, které si nejsou vědomy svých činů.
- △ 2. Uživatelé by měli být vyučeni pro používání tohoto zařízení
- △ 3. Každé jiné použití, které není uvedeno v této příručce, může představovat nebezpečí, a proto je třeba se mu vyvarovat.
- △ 5. Před vyprázdněním nádoby přístroj vypněte a odpojte zástrčku z elektrické zásuvky.
- △ 6. Před každým použitím přístroj zkontrolujte.
- △ 7. Když je přístroj v chodu, nepřibližujte vysávací nástavec k citlivým částem těla jako například k očím, ústům nebo uším.
- △ 8. Přístroj nesmí používat děti či osoby s oslabenými fyzickými, smyslovými či mentálními schopnostmi a ty, které s použitím podobných přístrojů nemají odpovídající zkušenosti a nedisponují příslušnými vědomostmi, neboť nebyly vhodným způsobem zaučeny či vyškoleny.
- △ 9. Přístroj není určen k tomu, aby si s ním hrály děti, i když jsou pod dozorem.
- △ 10. Před použitím je třeba všechny části přístroje správně smontovat.
- △ 14. **Nevysávejte hořlavé, výbušné, toxické a zdraví nebezpečné látky.**
- △ 15. Nenechávejte zapnutý přístroj bez dozoru.
- △ 16. Před provedením jakéhokoli zásahu do přístroje nebo v případě, že přístroj zůstane bez dozoru či v dosahu dětí a osob, které si nejsou vědomy svých činů, odpojte zástrčku z elektrické zásuvky.
- △ 18. Neponořujte přístroj do vody za účelem jeho omytí ani jej nemyjte vstříkáváním vody.
- △ 28. Údržba a opravy musí být vždy provedeny vyškoleným personálem; poškozené součásti je třeba vyměnit pouze za originální náhradní díly.
- △ 29. Výrobce odmítá jakoukoli zodpovědnost za škody způsobené na osobách, zvířatech či věcech v důsledku nedodržení těchto instrukcí nebo v případě, že je přístroj použit nerozumným způsobem.

## NABÍJEČKA

### △ NEBEZPEČÍ.

- Nebezpečí úrazu elektrickým proudem.
- △ Zkontrolujte, zda provozní napětí (napětí) uvedené na výrobním štítku nabíječky vašeho vysavače odpovídá napětí ve vaší elektrické síti.
- △ Nikdy se nedotýkejte síťové zástrčky ani zásuvky vlhkými rukama.
- △ Nabíječku nepoužívejte znečištěnou ani mokrou.
- △ Nabíječku nepoužívejte v prostředí s nebezpečím výbuchu.
- △ Nabíječku nenoste ze síťový kabel.
- △ Síťový kabel chraňte před horkem, ostrými hranami, olejem a pohyblivými součástmi.
- △ Nepoužívejte prodlužovací kabely s více zásuvkami a více připojenými přístroji zároveň.
- △ Síťovou zástrčku neodpojuje ze zásuvky taháním za síťový kabel.
- △ Nabíječku nezakrývejte a větrací štěrby nechávejte volně.
- 
- △ Nabíječku neotvírejte. Opravy nechte provádět odborníkům.
- △ Nabíječku používejte pouze k nabíjení schválených akumulátorů.
- 
- △ Nenabíjejte sadu akumulátorů déle než 24 hodin nepřetržitě.
- △ Do nabíjecí zdířky nezasunujte vodivé předměty (např. šroubovák nebo podobné).
- △ Akumulátor se smí nabíjet pouze přiloženou originální nabíječkou nebo nabíječkou schválenou společností Výrobce.
- △ Nabíječku s nabíjecím kabelem při viditelném poškození neprodleně vyměňte za originální náhradní díl.
- △ Přístroj obsahuje elektrické konstrukční prvky, které se nesmějí čistit pod tekoucí vodou.
- △ Nabíječku používejte a ukládejte jen v suchých prostorech s teplotou prostředí v intervalu 5 - 40° C.
- △ **DŮLEŽITÉ UPOZORNĚNÍ:** Před prováděním údržby nebo před čištěním vždy vysavač vypněte a odpojte ze Nabíječka

## AKUMULÁTOR.

### △ NEBEZPEČÍ.

- Nebezpečí úrazu elektrickým proudem.
- △ Do nabíjecí zdířky nezasunujte vodivé předměty (např. šroubovák nebo podobné).
- △ Akumulátor nevystavujte přímému slunečnímu záření, horku ani ohni.

## BEZPEČNÉ ZACHÁZENÍ

### ⚠ NEBEZPEČÍ.

⚠ Uživatel musí přístroj používat dle určení.

Při práci s přístrojem je uživatel povinen dbát místních podmínek a brát ohled na osoby nacházející se okolí.

⚠ Provoz v prostředí s nebezpečím výbuchu je zakázáno.

⚠ Používáte-li zařízení v nebezpečných prostorách, je třeba dodržovat příslušné bezpečnostní předpisy.

⚠ Nepoužívejte přístroj v případě, že spadl na zem, je viditelně poškozen nebo netěsní.

## NABÍJENÍ AKUMULÁTORU

Zapojte nabíječku a připojte ji k vysavači pomocí otvoru (R1).

Poznámka: Pokud stisknete hlavní spínač, sání se nespustí, protože nemůže být zapnuto během nabíjení.

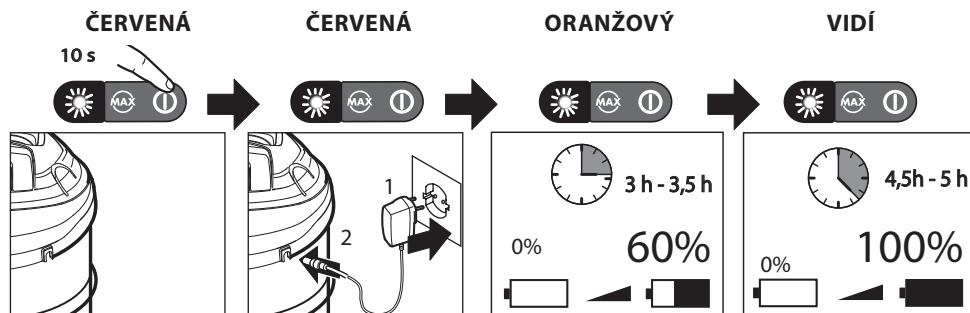

Pokud stisknete hlavní spínač ZAP/ VYP a červená LED dioda bude 10 vteřin blikat, znamená to, že je vybitá baterie.

V takovém případě připojte konektor nabíječky k elektrické zásuvce, která odpovídá technickým specifikacím spotřebiče. Červená LED dioda se rozsvítí.

Když se oranžová LED dioda rozsvítí, znamená to, že je baterie po zhruba 3 hodinách provozu nabitá ze 60 %.

Když se zelená LED dioda rozsvítí, znamená to, že je baterie po zhruba 4,5 hodinách provozu nabitá ze 100 %.

Odpojte nabíječku ze zásuvky a odpojte ji od vysavače: kontrolka zhasne. Vysavač nemůže zůstat připojen k nabíječce trvale.

## POUŽITÍ

### JAK VYSAVAČ PŘIPRAVIT A POUŽÍT

- Před prvním použitím je třeba vysavač nabít úplně, viz část „Nabíjení baterie“.
  - Odpojte kabel nabíječky od vysavače. Pokud je nabíječka připojena jak k napájecímu zdroji, tak ke spotřebiči, nebude tato jednotka fungovat.
  - Přístroj musí být vždy bezpečným a stabilním způsobem postaven na vodorovném podkladu.
- ⚠ Nikdy přístroj nepoužívejte bez vložených filtrů.
- (viz obr. 4-5) Vložte vhodné filtry pro správné použití.



Příslušenství a filtr **NEVHODNÉ** pro odsávání popela.



Příslušenství a filtr vhodné pro odsávání popela.

- Za uporabo tega sesalnika za sesanje posebno drobnih prahov (velikost nižja od 0,3  $\mu\text{m}$ ) je potrebna montaža primernih filtrov dobavljenih kot dodatni pribor (Hepa).. Ujistěte se, že je filtr N usazen do svého pouzdra.
- Používejte nejvhodnější příslušenství pro požadované použití.

### SPUŠTĚNÍ

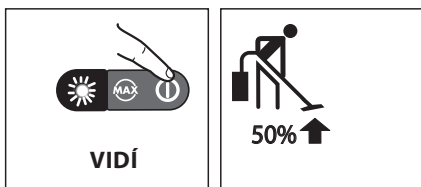

Pro aktivaci odsávání stiskněte hlavní spínač ZAP/VYP; zelená LED dioda se rozsvítí a signalizuje, že sání je na 50% výkonu (v úsporném režimu).

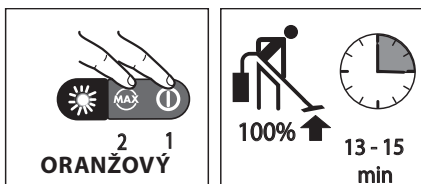

Pro zvýšení výkonu sání na maximální úroveň

stiskněte „MAX“; oranžová LED dioda se rozsvítí. Sání vypnete hlavním spínačem ZAP/VYP. Při příštím zapnutí bude sání opět v úsporném režimu 50% výkonu.

### JAK VYSAVAČ PŘIPRAVIT A POUŽÍT



Příslušenství a filtr vhodné pro odsávání popela.

Příslušenství a filtr vhodné pro odsávání popela.

- Připojte kovovou hadici F1 k přípojce T.
  - Připojte kovovou přívodní trubku F2.
- ⚠ Před vysáváním popela zkontrolujte, zda je popel studený a už nežhne.  
Nevysávejte žhavé uhlíky
- ⚠ Nevysypávejte zásobník do popelnice, která by se mohla snadno vznítit a přesvědčte se, že jsou uhlíky opravdu vychladlé.
- Vysávejte popel přímo z krbu nebo kamen (na dřevo nebo pelety). Držte sací hubici asi 1 cm nad popelem.
- ⚠ Pokud se kovová hadice během používání zahřívá, okamžitě přístroj vypněte a nechte ho vychladnout.

### FUNKCE FUKARU

- ⚠ Nikdy vysavač nepoužívejte bez vložených filtrů
- Pro správné použití vložte vhodné filtry a příslušenství

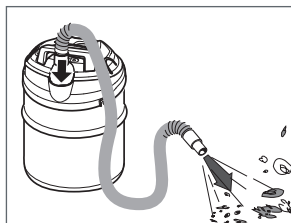

### DOKONČETE OPERACI

Zapněte přístroj.  
Zcela vyprázdněte nádrž.



## VYBITÁ BATERIE

Pokud se během použití vysavač zastaví a LED dioda zhasne, znamená to, že je baterie vybitá. Pokud stisknete hlavní spínač ZAP/VYP a červená LED dioda bude 10 vteřin blikat, znamená to, že je vybitá baterie.

## ČIŠTĚNÍ FILTRU

(viz obrázek ⑨)

⚠ Před každým servisem a údržbou vyjměte NABÍJEČKU.

- 1- Demontujte filtr N, O
- 2- Protřepejte filtr N, O
- 3- Opláchněte filtr N WASHABLE (je umývatelný)
- 4- Než filtr N vložíte zpět, nechte jej pořádně proschnout

⚠ Po vyčištění filtru zkontrolujte, zda je vhodný pro další použití. Pokud byl poškozen nebo zničen, vyměňte jej za jiný, originální filtr.

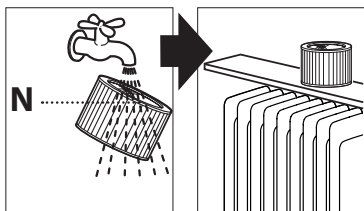

## PÉČE A ÚDRŽBA

Přístroj si nevyžaduje údržbu.

⚠ **DŮLEŽITÉ UPOZORNĚNÍ:** Před prováděním údržby nebo před čištěním vždy vysavač vypněte a odpojte ze Nabíječka

- Očistěte vnější povrch stroje se suchým hadříkem..
- Zařízení zvedněte za držadlo a přeneste je.
- Udržujte zařízení a příslušenství na suchém, bezpečném místě, mimo dosah dětí.
- Doporučujeme vysavač nabít okamžitě po každém použití, aby byl vždy k dispozici s plně nabitou baterií. Budete tak mít maximální užitek z jeho čištění a funkce autonomního výkonu. V případě, že budete po delší dobu pryč (např. na dovolené), doporučujeme odpojit nabíječku. Mohlo by dojít ke zhoršení funkce autonomního výkonu v důsledku automatické ztráty výkonu.
- Baterii doporučujeme nabíjet každých 5 nebo 6 měsíců.

## PODMÍNKY ZÁRUKY

Veškeré naše přístroje byly podrobeny přísných zkouškách. Na výrobní vady se vztahuje záruka v souladu s platnými právními předpisy. Záruka začíná od data zakoupení mycího stroje.

**Záruka se nevztahuje na:** - části podléhající běžnému opotřebení. - Pryžové díly, uhlíkové kartáčky, filtry, příslušenství a zvláštní příslušenství. - škodám způsobeným nehodou, během přepravy, následkem nepozornosti nebo nevhodného zacházení, následkem chybné a nevhodné instalace - Záruka se nevztahuje na případné čištění fungujících součástí, filtry a jako jsou zanesené trysky, zablokování přístroje kvůli usazeninám vodního kamene

Přístroj je určen pouze pro amatérské a domácí použití a NE PRO PROFESIONÁLNÍ POUŽITÍ: ZÁRUKA SE VZTAHUJE POUZE NA POUŽITÍ PRO SOUKROMÉ ÚČELY.



## LIKVIDACE

Jako majiteli elektrického nebo elektronického zařízení Vám zákon (v souladu s evropskou směrnicí 2012/19/EU o odpadech z elektrických a elektronických zařízení a národními legislativami členských států Evropské unie, které tuto směrnici uskutečňují) zakazuje tento výrobek či jeho elektrické / elektronické příslušenství zlikvidovat jako pevný komunální odpad a nařizuje Vám jej odnést do zvláštních sběrných zařízení. Za účelem likvidace je možné výrobek odnést přímo distributorovi a zakoupit si výrobek nový, stejný jako ten, jenž je určen k likvidaci. Zanecháním výrobku ve volné přírodě byste mohli způsobit vážné škody na životním prostředí a na zdraví osob.

Symbol na obrázku znázorňuje kontejner na komunální odpad; je přísně zakázáno přístroj do takového kontejneru umístit. Nedodržení pokynů uvedených ve směrnici 2012/19/EU a prováděcích předpisů jednotlivých členských států je trestné.

**Úroveň akustického tlaku Úat LpA = 75 dB (A)**

**POPIS A MONTÁŽ**

(vid' obr ①②③) \*: voliteľné

- A** Hlava motora
- B** Popruh na rameno\*
- C** Páka pre výmenu filtra
- D1** **Hlavný vypínač ON/OFF:ON výkon 50 %**
- D2** **Prepínač "MAX":ON výkon 100 %**
- D3** **LED kontrolka**
- E** Ohybná hadica
- F1** Ohybná hadica **kovová** (pre popol)
- F2** Rovná hubica **kovová** (pre popol)
- H** Rovná hubica
- H1** kefa obdĺžniková malá \*
- H2** Okrúhla kefa \*
- H3** Okrúhla kefa s kovovými štetinami\*

- I** Ohybná hadica
- J** Kombinovaná hubica \*  
(pre podlahy/ prídavný (pre koberec)\*)
- J1** Nádstavec pre príslušenstvo (pre koberec)\*
- L1** prídavný pre podlahy (pre prach)\*
- N** Filter (vysávanie prachu / popol'a) \*
- O** Filter (vysávanie prachu) \*
- N1** Držiak filtra
- Q** Spony na uzavretie nádoby
- R** **Nabíjačka batérie, elektrický nabíjací kábel**
- R1** **Pripojenie batérie**
- R2** **Pripojenie trubice pre funkciu fúkania**
- S** Nádoba
- T** Sací otvor

**ROZSAH DODÁVKY - ŠPECIÁLNE PRÍSLUŠENSTVO - OPTIONAL**

Obsah dodávky prístroja je zobrazený na obale. Pri vybalení skontrolujte kompletnosť obsahu.

Ak niektoré diely chýbajú, alebo ak zistíte škody vzniknuté pri preprave, informujte prosím o tom predajcu.

**PREDPOKLADANÉ POUŽITIE:  
VYSÁVAČ SUCHÉHO PRACHU**

- Prístroj je určený pre neprofesionálne použitie.
- Predpokladané použitie spotrebiča je ako vysávač suchého prachu.
- Nedodržanie horeuvedených pokynov môže spôsobiť vážne mechanické škody na čerpadle a stratu záruky.

- Vysávajte iba popol neznečisťujúcich palív.
- Prístroj nepoužívajte pre vysávanie teplých, tlejúcich alebo žeravých uhlíkov či iných predmetov.
- Nevysávajte predmety, ktorých teplota je vyššia ako 40 ° C.
- Prístroj nepoužívajte pre vysávanie horľavých látok.

**PREDPOKLADANÉ POUŽITIE:  
VYSÁVAČ PRE POPOL**

- Prístroj je určený pre neprofesionálne použitie.
- Prístroj bol navrhnutý pre vysávanie iba vychladnutého popola, nie je vhodný pre kotly a pece na olej, ako aj buď pre omietky alebo cementový prach.

**ROZSAH POUŽITIA**

- Je možné vysávať - vychladnutý popol z krbov, popolníkov, grilov, kachlí na drevo a uhlie.
- Pred a po použití je nutné vyprázdniť a vyčistiť vysávač, aby sa v ňom nenachádzali materiály, ktoré by mohli spôsobiť požiar vo vnútri vysávača.

**OBMEDZENIE POUŽITIA:**

- Nepoužívajte pre vysávanie zdraviu škodlivého prachu (trieda prachu L, M, H).
- Prístroj nepoužívajte pre vysávanie sadze.

**SYMBOLY**



**POZOR!** Z bezpečnostných dôvodov buďte veľmi opatrní.



**DÔLEŽITÉ UPOZORNENIE**



**OPTIONAL: AK JE K DISPOZÍCII** (Voliteľné príslušenstvo)



**Dvojitá izolácia (ak je):** je dodatočná ochrana elektrickej izolácie.



Príslušenstvo a filter **NEVHODNÉ** na vysávanie popola.



Príslušenstvo a filter vhodné na vysávanie popola.

## VŠEOBECNÉ UPOZORNENIA

- △ 01 Časti obalu môžu predstavovať možný zdroj nebezpečenstva (napr. igelitový sáčok). Uložte ich preto mimo dosah detí a iných osôb alebo zvierat, ktoré si neuvedomujú svoje konanie.
- △ 02 Užívatelia by mali byť vyškolení v používaní tohto zariadenia.
- △ 03 Akékoľvek iné použitie, ako je uvedené v tomto návode na použitie, môže byť nebezpečné, preto je potrebné sa mu vyhýbať.
- △ 05 Pred vyprázdnením nádrže prístroj vypnite a vyťahnite zástrčku zo zásuvky elektrického prúdu.
- △ 06 Pred každým použitím prístroj dôkladne skontrolujte.
- △ 07 Keď je prístroj v prevádzke, nepribližujte nasávaciu trubicu k citlivým častiam tela ako sú oči, ústa, uši.
- △ 08 Výrobok nesmú používať deti alebo osoby so zníženými fyzickými, zmyslovými alebo mentálnymi schopnosťami alebo osoby bez primeraných skúseností a poznatkov, pokiaľ neboli k tomu vhodne vyučení alebo vyškolení.
- △ 09 Deti, aj keď sú pod dozorom, sa nesmú s výrobkom hrať.
- △ 10 Pred použitím prístroja musí byť každá jeho časť správne namontovaná na svoje miesto.
- △ 14 **Nikdy nevysávajte zápalné, výbušné, toxické alebo zdraviu nebezpečné látky.**
- △ 15 Nikdy nenechávajte prístroj bez dozoru, keď je zapnutý.
- △ 16 Vyťahnite vždy zástrčku z elektrickej zásuvky predtým, ako vykonáte akýkoľvek zákrok na prístroji alebo keď prístroj necháte bez dozoru alebo v blízkosti detí alebo osôb, ktoré si neuvedomujú svoje činy.
- △ 18 Neponárajte prístroj do vody, keď ho chcete vyčistiť a ani ho nečistite tak, že naň budete striekať vodu.
- △ 28 Údržbu a opravu prístroja musí vždy vykonávať kvalifikovaný personál; prípadné poškodené diely musia byť vymenené len za originálne náhradné diely.
- △ 29 Výrobca sa zrieka akejkoľvek zodpovednosti za škody spôsobené na osobách, zvieratách alebo veciach nedodržaním pokynov uvedených v tomto návode na použitie, v prípade, že bol prístroj použitý nesprávnym spôsobom.

## NABÍJAČKA.

### △ NEBEZPEČENSTVO.

Nebezpečenstvo úderu elektrickým prúdom.

- △ Skontrolujte, či úžitkové napätie (počet voltov) označené na štítku nabíjačky vášho vysávača zodpovedá napätiu vášho spotrebiča.
- △ Nikdy sa nedotýkajte sieťovej zásuvky a vidlice vlhkými rukami.
- △ Nabíjačku nepoužívajte v znečistenom alebo vlhkom stave.
- △ Nabíjačku neprevádzkujte vo výbušnom prostredí.
- △ Nabíjačku nenoste za sieťový kábel.
- △ Sieťový kábel chráňte pred teplom, ostrými hranami, olejom a pohyblivými dielmi zariadenia.
- △ Nepoužívajte predlžovací kábel s viacerými zásuvkami a zabráňte jeho prevádzke s viacerými prístrojmi.
- △ Sieťovú zástrčku neťahajte zo zásuvky za sieťový kábel.
- △ Nabíjačku nezakrývajte a mriežku prúdenia vzduchu nabíjačky nechajte voľnú.

- △ Nabíjačku neotvárajte.

Opravy nechajte vykonávať len odborníkovi.

△ Nabíjačku používajte len na nabíjanie schválených batérií.

- △ Nenabíjajte batérie (primárne články), vzniká nebezpečenstvo výbuchu.

△ Akumulátor nenabíjajte nepretržite dlhšie ako 24 hodín.

△ Do nabíjacej objímky nestrkajte žiadne vodivé predmety (napr. skrutkovač alebo podobne).

△ Nabíjanie batérie je povolené len v priloženej originálnej nabíjačke alebo v nabíjačkách schválených spoločnosťou KÄRCHER.

△ Pri viditeľnom poškodení nabíjačky s nabíjajúcim káblom ju neodkladne vymeňte za originálny diel.

△ Základný prístroj obsahuje elektrické konštrukčné diely - tieto nečistite pod tečúcou vodou.

△ Nabíjačku používajte a skladujte len v suchých priestoroch, okolitá teplota 5 - 40° C.

△ Pri čistení alebo údržbe sa prístroj musí odpojiť od NABÍJAČKA, vytažením zástrčky zo zásuvky.

**AKUMULÁTOR.****⚠ NEBEZPEČENSTVO.**

Nebezpečenstvo úderu elektrickým prúdom.

⚠ Do nabíjacej objímky nestrkajte žiadne vodivé predmety (napr. skrutkovač alebo podobne).

⚠ Akumulátory nemôžete vystavovať silnému slnečnému žiareniu, horúčave a tiež ohňu.

**BEZPEČNÁ MANIPULÁCIA.****⚠ NEBEZPEČENSTVO.**

⚠ Používateľ je povinný používať zariadenie v súlade s jeho určením.

Je povinný prihliadať na miestne podmienky a pri práci so zariadením dávať pozor aj na osoby vo svojom okolí.

⚠ Používanie v priestoroch so zvýšením nebezpečenstvom výbuchu je zakázané.

⚠ Pri používaní zariadenia v nebezpečnom prostredí je potrebné dodržiavať príslušné bezpečnostné predpisy.

⚠ Nepoužívajte prístroj, ak predtým spadol, je viditeľne poškodený alebo netesný.

**NABÍJANIE BATÉRIE**

Prípojte nabíjačku a zapojte ju do vysávača pomocou zásuvky (R1).

Poznámka: ak stlačíte hlavný vypínač, vysávanie sa nespustí, pretože vysávanie nie je možné spustiť počas nabíjania.

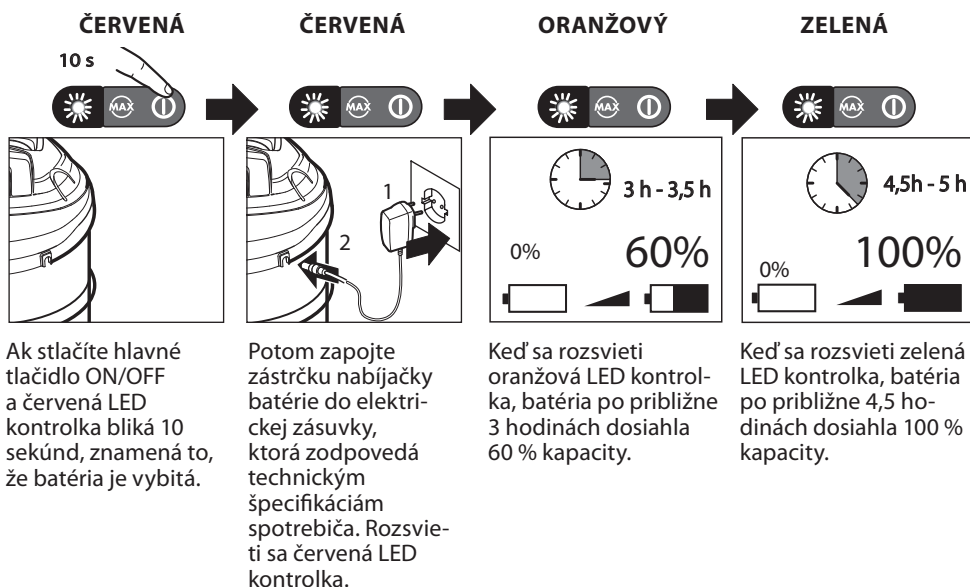

Vytiahnite nabíjačku a odpojte ju od vysávača: svetlo zhasne.

Vysávač nemôže zostať trvalo pripojený k nabíjačke.



## PREVÁDZKA

### AKO PRIPRAVIŤ A POUŽÍVAŤ VYSÁVAČ

- Pred prvým použitím vášho vysávača musíte batériu úplne nabiť, pozrite "Nabíjanie batérie".
  - Odpojte kábel nabíjačky od vysávača. Ak nabíjačka zostane pripojená k elektrine a zároveň k spotrebiču, spotrebič nebude fungovať.
  - Zariadenie je nutné vždy držať bezpečne a stabilne na horizontálnych podstavcoch.
- ⚠ Spotrebič nikdy nepoužívajte bez filtrov.
- (pozrite obr.4-5) Založte filtre vhodné na dané použitie.



Príslušenstvo a filter NEVHODNÉ na vysávanie popola.



Príslušenstvo a filter vhodné na vysávanie popola.

- Pri použití prístroja na vysávanie zvlášť jemného prachu (s rozmermi menšími ako 0,3 mm) je treba použiť zvláštne filtre, ktoré boli na vyžiadanie dodané spolu s prístrojom (Hepa)
- Uistite sa, že filter N o O je riadne upevnený na svojom mieste.
- Používajte príslušenstvo, ktoré je najvhodnejšie na požadované použitie.

## SPUSTENIE

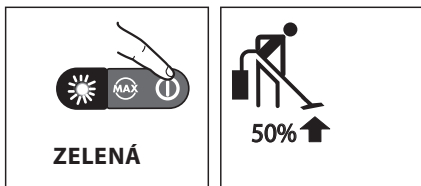

Pre spustenie vysávania stlačte hlavné tlačidlo ON/OFF. Rozsvieti sa zelená LED kontrolka, čo signalizuje, že sací výkon je na 50 % (v úspornom režime).

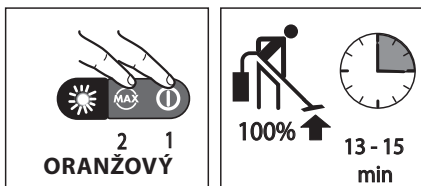

Pre zvýšenie sacieho výkonu na maximálnu úroveň stlačte "MAX". Rozsvieti sa oranžová LED kontrolka.

Pre vypnutie vysávania stlačte hlavné tlačidlo ON/OFF.

Keď nabudúce zapnete vysávanie, bude znova v úspornom režime na 50 %.

### AKO PRIPRAVIŤ A POUŽÍVAŤ VYSÁVAČ POPOLA



Príslušenstvo a filter vhodné na vysávanie popola.

- Zapojte kovovú hadicu F1 do jej koncovky T.
  - Zapojte rovnú kovovú žrd F2.
- ⚠ Pred vysávaním popola skontrolujte, či je popol vychladnutý a netlie.  
Nevysávajte žeravé uhlíky
- ⚠ Nevyprázdňujte sud do nádoby, ktorá sa môže ľahko vznietiť a uistite sa, že je popol úplne chladný.
- Vysajte popol priamo z ohniska alebo z pece (spaľovanie dreva alebo peliet). Držte sací nástavec asi 1 cm nad popolom.
- ⚠ Ak sa kovová hadica počas použitia zohreje a bude horúca, ihneď zariadenie vypnite a nechajte ho vychladnúť.

## Funkcia fúkania

- ⚠ Spotrebič nikdy nepoužívajte bez filtrov
- Založte filtre vhodné na dané použitie.

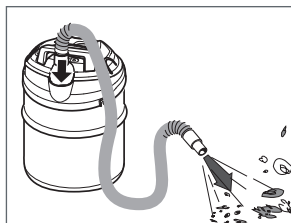

## DOKONČITE OPERÁCIU

Zapnite spotrebič.  
Úplne vyprázdňte nádobu.



Úroveň akustického tlaku LpA = 75 dB (A)

## VYBITÁ BATÉRIA

Ak sa počas prevádzky vysávanie zastaví a LED kontrolka zhasne, znamená to, že batéria je vybitá. Ak stlačíte hlavné tlačidlo ON/OFF a červená LED kontrolka bliká 10 sekúnd, znamená to, že batéria je vybitá.

## ČISTENIE FILTRA

△Pred vykonaním akejkoľvek údržby odoberte NABÍJAČKU batérie.

- 1- Vyberte filter **N,O**
- 2- Potraсте filtrom **N,O**
- 3- Umyte filter **N** (Umývateľný)
- 4- Pred opätovnou montážou nechajte filter **N** dobre vyschnúť

△Po vyčistení filtra ho skontrolujte, či je ešte vhodný na ďalšie použitie. Ak je poškodený alebo roztrhnutý, vymeňte ho za originálny filter.

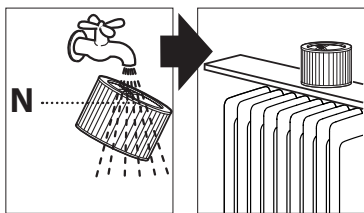

## STAROSTLIVOSŤ A ÚDRŽBA

Prístroj si nevyžaduje údržbu.

△Pri čistení alebo údržbe sa prístroj musí odpojiť od NABÍJAČKA, vytiahnutím zástrčky zo zásuvky.

- Utrite zariadenie čistou handrou.
- Prístroj ťahajte za prepravnú rukoväť.
- Oddel'te prúdnicu od ručnej striekacej pištole, skladujte mimo dosahu detí.
- Odporúča sa nabiť vysávač hneď po každom použití, aby bol vždy k dispozícii s plne nabitou batériou. Tak získate maximálny úžitok z jeho čistiacich schopností a nezávislej prevádzky. Avšak v prípade, že plánujete dlhodobú neprítomnosť (napríklad dovolenka) sa odporúča odpojiť nabíjačku, v takom prípade môže byť nezávislá prevádzka znížená kvôli automatickej strate energie.
- Odporúča sa batériu úplne nabiť každých 5 až 6 mesiacov.

## ZÁRUČNÉ PODMIENKY

Všetky naše prístroje prešli dôkladnými úradnými skúškami. Na výrobné chyby sa vzťahuje záruka

v súlade s platnými právnymi predpismi. Záručná doba začína plynúť od dátumu nákupu.

**Zo záruky sú vylúčené:** - Časti podliehajúce normálnemu opotrebovaniu. - Uhlíky a doplnujúce príslušenstvo. - Poškodenia vzniknuté nedopatrením, prepravou, nepozornosťou alebo neprimeraným zaobchádzaním, nesprávnym alebo nevhodným používaním a inštaláciou a používaním, ktoré nie je v súlade s upozoreniami uvedenými v návode na použitie. - Záruka sa nevzťahuje na prípadné čistenie funkčných vnútorných prvkov, vkladov, upchaté filtre a trysky.

Vodný čistič je určený len na amatérske použitie a NIE NA PROFESIONÁLNE POUŽITIE: ZÁRUKA SA NEVZŤAHUJE NA INÉ POUŽITIE AKO NA SÚKROMNÉ ÚČELY.

Záruka sa nevzťahuje na nabíjačku a batériu.

## LIKVIDÁCIA

⚠ Ako majiteľ ovi elektrického lebo elektronického zariadenia Vám zákon (v súlade s európskou smernicou 2012/19/EU o odpadoch z elektrických a elektronických zariadení a národnými legislatívami členských štátov Európskej únie, ktoré túto smernicu uskutočňujú) zakazuje tento výrobok lebo jeho elektrické / elektronické príslušenstvo zlikvidovať ako pevný komunálny odpad a nariaďuje Vám ho odnieť do zvláštnych zberných zariadení. Za účelom likvidácie je možné výrobok odnieť priamo distribútorovi a zakúpiť si výrobok nový, rovnaký ako ten, ktorý je určený k likvidácii. Zanechaním výrobku vo voľnej prírode by ste mohli spôsobiť vážne škody na životnom prostredí a na zdraví osôb.

Symbol na obrázku znázorňuje kontajner na komunálny odpad; je prísne zakázané prístroj do takého kontajneru umiestniť. Nedodržanie pokynov uvedených vo smernici 2012/19/EU a prevádzacích predpisov jednotlivých členských štátov je trestné.

**BESCHRIJVING EN MONTAGE-INSTRUCTIES**

(zie fig. ①②③) \* : optionele

- A** motorhoofd
- B** handvat voor het vervoer
- C** Schouderband\*
- D1** **Hoofdschakelaar ON/OFF:ON voeding 50%**
- D2** **"MAX"-schakelaar:ON voeding 100%**
- D3** **Led**
- E** flexibele slang (droog zuigen/nat zuigen)
- F1** metalen flexibele slang (As zuigen)
- F2** metalen rechte zuigbuis (As zuigen)
- H** plint zuigmond (droog zuigen)
- H1** kleine borstel \* (droog zuigen)
- H2** ronde borstel \* (droog zuigen)
- H3** Ronde borstel van metaal\*
- I** zuigbuis (droog zuigkracht)
- J** dubbele functie borstel (vloer/tapijt toebehoren) \*
- J1** toebehoren houder (tapijt toebehoren)\*
- L1** vloer toebehoren borstel (droog zuigen)\*
- N** Filter (droog zuigen)\* (As zuigen)
- O** Filter (droog zuigen)\*
- N1** Filterhouder schijf
- Q** tank sloten
- R** **Acculading, elektrische oplaadkabel**
- R1** **Accustekker**
- R2** **Buisverbinding voor blaasfunctie**
- S** tank
- T** zuig inlaat

**Leveringsomvang - Bijzondere toebehoren - Optional**

De inhoud van het geleverde pakket is op de verpakking afgebeeld. Controleer de inhoud bij het uitpakken op volledigheid. Mochten er eventueel accessoires ontbreken of mocht u transportschade constateren, neem dan contact op met uw leverancier.

**BEDOELD GEBRUIK: STOFZUIGER VOOR DROOG STOF**

- Dit apparaat is geschikt voor commercieel gebruik, bijvoorbeeld in hotels, scholen, ziekenhuizen, fabrieken, winkels, kantoren en verhuur
- Het apparaat is bestemd om gebruikt te worden als een stofzuiger voor droog stof.
- Niet voldoen aan de bovengenoemde voorwaarden zal leiden tot annulering van de garantie.

**BEOOGDE GEBRUIK: As stofzuiger**

- het toestel is bedoeld voor niet-professioneel gebruik.
- Het is ontworpen om het opzuigen van alleen koude as. Het is niet geschikt voor ketels of voor stookolie kachels, noch kan het gebruikt worden voor gips poeder of cement stof.

**Gebied van toepassing**

- stof dat kan opgezogen worden: koude as van openhaarden, kachels hout/kolen, asbakken, grill
- Leeg en reinig stofzuiger voor en na het stofzuigen, om te voorkomen dat de collectie van materialen voor brandgevaar in de stofzuiger zorgen.

**Beperking van gebruik**

- niet gebruiken voor het scheiden van gezondheidsgevaarlijk stof (stof-classes L, M, H)
- zuig geen roet op
- Stofzuig alleen as van ontvankelijk brandstoffen
- zuig geen warme, brandende of gloeiende objecten op
- geen object opzuigen dat heter is dan > 40 °C.
- geen brandbare stoffen opzuigen.

**SYMBOLLEN****LET OP! Het is belangrijk om voorzichtig te zijn wegens veiligheidsredenen****BELANGRIJK****OPTIONAL OPTIONEEL: (indien aanwezig)****Dubbel geïsoleerd (indien aanwezig):** aanvullende isolatie wordt toegepast om de aanwezige isolatie te beschermen tegen elektrische schok bij storing van de aanwezige isolatie.

Accessoires en filter NIET geschikt voor het opzuigen van as.



Accessoires en filter geschikt voor het opzuigen van as.

**VEILIGHEID algemene waarschuwing**

- △1 onderdelen die worden gebruikt in verpakking (als plastic zakken) kunnen gevaarlijke zijn en blijven uit de buurt van kinderen en dieren
- △2 gebruikers zijn voldoende vertrouwd met het gebruik van deze machines
- △3 het gebruik van deze machine voor om het even wat niet gespecificeerd in deze handleiding kan gevaarlijk zijn en moet worden vermeden

- ⚠5 voor het leegmaken van de tank, de machine uitschakelen en trek de stekker uit het stopcontact
- ⚠6 altijd het toestel controleren vóór gebruik
- ⚠7 de zuigbuis moet van het lichaam worden weg gehouden, met name gevoelige gebieden zoals de ogen, de oren en de mond
- ⚠8 het toestel mag niet gebruikt worden door kinderen of personen met verminderde lichamelijke, zintuiglijke of geestelijke mogelijkheden, of gebrek aan ervaring en kennis, tenzij zij toezicht of instructie hebben gekregen
- ⚠9 kinderen worden begeleid om niet te spelen met het toestel
- ⚠10 de apparatuur moet vóór gebruik goed worden gemonteerd
- ⚠14 deze machine is niet ontworpen voor het oppakken van de gezondheid in gevaar te brengen stof of ontvlambaar / explosieven stoffen
- ⚠15 laat nooit de apparatuur onbeheerd achter in gebruik
- ⚠16 nooit enig onderhoud op de machine verrichten: zonder eerst los te koppelen van de netvoeding of wanneer het wordt gelaten zonder toezicht of bereikbaar door kinderen of uitgeschakeld
- ⚠18 de machine nooit onderdompelen en gebruik nooit de waterstraal tegen het toestel om het schoon te maken.
- ⚠18 de machine nooit onderdompelen en gebruik nooit de waterstraal tegen het toestel om het schoon te maken.
- ⚠28 service en reparaties moeten alleen door bevoegd personeel worden uitgevoerd. Gebruik alleen originele reserveonderdelen van de fabrikant voor Servicereparatie
- ⚠29 de fabrikant kan niet verantwoordelijk zijn voor eventuele schade/letsel toegebracht aan personen, dieren of eigendom, veroorzaakt door misbruik van het apparaat, die niet in overeenstemming met de handmatige instructies worden gesteld.

## OPLAADAPPARAAT

- ⚠GEVAAR
- Gevaar van stroomschok
- ⚠ Controleer of de spanning (voltage) op de gegevensplaat van de lader van uw stofzuiger overeenkomt met de spanning van uw installatie.
- ⚠ Neem de netstekker en de contactdoos nooit met vochtige handen vast.
- ⚠ Laadapparaat niet in vervuilde of natte toestand gebruiken.
- ⚠ Laadapparaat niet in een explosiegevaarlijke omgeving gebruiken.
- ⚠ Laadapparaat niet aan de netkabel dragen.
- ⚠ Netkabel beschermen tegen hitte, scherpe kanten, olie en bewegende toestelonderdelen.
- ⚠ Verlengsnoeren met meervoudige stopcontacten en gelijktijdige werking van meerdere apparaten zijn te vermijden.
- ⚠ Netstekker niet verwijderen door hem aan de netkabel uit het stopcontact te trekken.
- ⚠ Laadapparaat niet afdekken en ventilatiespleet van het laadapparaat vrijhouden.
- 
- ⚠ Laadapparaat niet openen. Herstellingen uitsluitend laten uitvoeren door vakkundig personeel.
- ⚠ Laadapparaat uitsluitend voor het opladen van goedgekeurde accupacks gebruiken.
- 
- ⚠ Accupak niet langer dan 24 uur ononderbroken opladen.
- ⚠ Steek geen geleidende voorwerpen (bv. schroevendraaiers e.d.) in de laadbus.
- ⚠ Het laden van de accu is uitsluitend toegestaan met het meegeleverde originele laadapparaat of met de door KÄRCHER goedgekeurde laadapparaten.
- ⚠ Vervang het oplaadapparaat met kabel onmiddellijk door een origineel wisselstuk bij een zichtbare beschadiging.
- ⚠ Het apparaat bevat elektrische onderdelen - reinig het niet onder stromend water.
- ⚠ Gebruik en bewaar het oplaadapparaat enkel in droge ruimten, omgevingstemperatuur 5 - 40° C.
- ⚠ De machine moeten worden losgemaakt van de krachtbron te van Oplaadapparaat, door de stekker uit het stopcontact te nemen, tijdens het schoonmaken of onderhoud

**BATTERIJ****⚠ GEVAAR**

Gevaar van stroomschok

⚠ Steek geen geleidende voorwerpen (bv. schroevendraaiers e.d.) in de laadbus.

⚠ Stel de batterij niet bloot aan sterke zonnestralen, hitte en vuur.

**VEILIGE OMGANG.****⚠ GEVAAR.**

⚠ De gebruiker moet het apparaat op reglementaire wijze gebruiken.

Hij moet rekening houden met de plaatselijke omstandigheden en tijdens de werkzaamheden met het apparaat letten op personen in de omgeving.

⚠ Het is verboden om het apparaat in explosiegevaarlijke bereiken te gebruiken.

⚠ Bij het gebruik van het apparaat in gevaarlijke bereiken moeten de overeenkomstige veiligheidsvoorschriften in acht genomen worden.

⚠ Gebruik het apparaat niet als het vooraf gevallen, zichtbaar beschadigd of ondicht is.

**ACCU OPLADEN (DE ACCU LADEN)**

Sluit de acculader aan op het stopcontact en op de stofzuiger met de aansluiting (R1).

Opmerking: tijdens het opladen kan het zuigen niet geactiveerd worden, daarom wordt het zuigen niet opgestart wanneer u in dit geval op de hoofdschakelaar drukt.

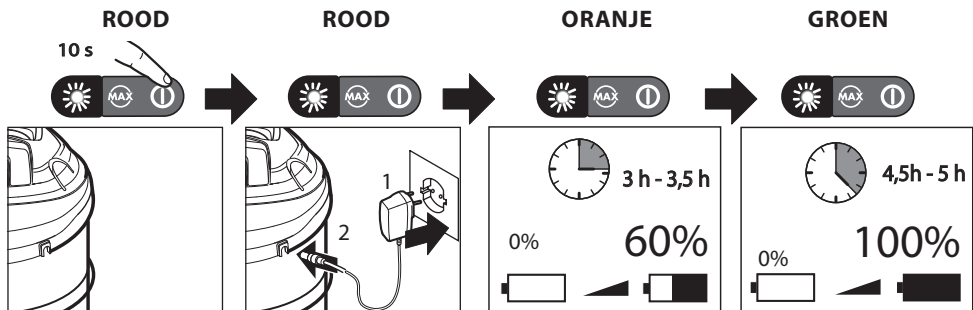

De accu is ontladen als de rode led 10 seconden knippert wanneer u op de ON/OFF-knop drukt.

Sluit in dit geval de acculader aan op een stopcontact dat overeenstemt met de technische specificaties van het apparaat. De rode led gaat branden.

Na ongeveer 3 uur is de accu opgeladen tot 60% als de oranje led gaat branden.

Na ongeveer 4,5 uur is de accu opgeladen tot 100% als de groene led gaat branden.

Haal de stekker van de acculader uit het stopcontact en koppel hem van de stofzuiger los: het lampje gaat uit.

De stofzuiger mag niet permanent op de acculader zijn aangesloten.

## WERKING

### DE STOFZUIGER VOORBEREIDEN EN GEBRUIKEN

- Laad de accu volledig op, zie "De accu laden", voordat u de stofzuiger voor de eerste keer in gebruik neemt.
  - Koppel de oplaadkabel los van de stofzuiger. Het apparaat kan niet werken als de acculader op het stopcontact en het apparaat aangesloten is.
  - De machine moet altijd op stabiele en veilige wijze op een horizontale ondergrond worden gehouden.
- ⚠ Gebruik het apparaat nooit zonder filters.
- (zie afb. 4-5) Breng de filters aan die voor het gebruik geschikt zijn.



Accessoires en filter NIET geschikt voor het opzuigen van as.



Accessoires en filter geschikt voor het opzuigen van as.

- Voor het gebruik van het apparaat bij bijzonder fijne stofdeeltjes (kleiner dan 0,3 µm) is de toepassing van speciale filters vereist, die als optie geleverd worden (Hepa).
- Controleer of het filter **N**, **O** in het desbetreffende huis is aangebracht.
- Gebruik de accessoires die het beste voor het vereiste gebruik geschikt zijn.

## OPSTARTEN

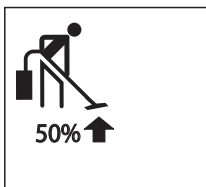
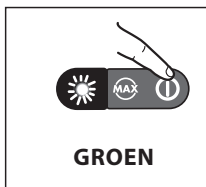

Activeer het zuigen door op de ON/OFF-knop te drukken. De groene led gaat branden om aan te geven dat de zuigkracht is ingesteld op 50% (energiespaarstand).

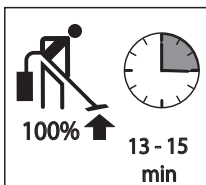
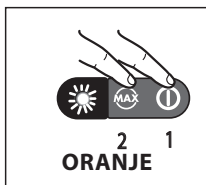

Druk op "MAX" om de zuigkracht tot het maximum te verhogen. De oranje led gaat branden. Druk op de ON/OFF-knop om het zuigen te deactiveren.

De volgende keer dat u het zuigen activeert, zal het in de energiespaarstand, d.w.z. op 50%, worden geactiveerd.

### DE ASZUIGER VOORBEREIDEN EN GEBRUIKEN



Accessoires en filter geschikt voor het opzuigen van as.

Accessoires en filter geschikt voor het opzuigen van as.

- Sluit de metalen slang **F1** aan op het **T**-koppeltstuk.
  - Sluit de rechte metalen lans **F2** aan.
- ⚠ Controleer of de as afgekoeld is en niet langer gloeit, alvorens deze op te zuigen. Gloeiende kooltjes mogen niet worden opgezogen
- ⚠ Ledig het opvangreservoir niet in een bak die eenvoudig ontvlambaar is en controleer of de as volledig is afgekoeld.
- Zuig de as direct op uit de open haard of de kachel (op hout of pellet). Houd de zuigmond ongeveer **1 cm** boven de as.
- ⚠ Schakel het apparaat onmiddellijk uit en laat het afkoelen als de metalen buis tijdens het gebruik warm wordt.

## BLAASFUNCTIE

- ⚠ Gebruik het apparaat nooit zonder filters
- Breng filters en accessoires aan die voor het gebruik geschikt zijn.

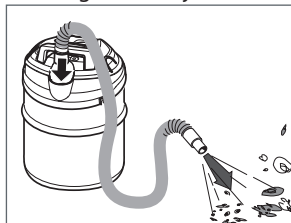

## ROND DE HANDELINGEN AF

- Schakel het apparaat in.
- Ledig de tank volledig.



## ACCU ONTLADEN

De accu is ontladen als het zuigen tijdens de werking wordt onderbroken en de led uit gaat.

De accu is ontladen als de rode led 10 seconden knippert wanneer u op de ON/OFF-knop drukt

## REINIGING FILTER

⚠ Verwijder de ACCULADER alvorens reinigings- en onderhoudswerkzaamheden te verrichten.

1- Verwijder het filter **N, O**

2- Schud het filter **N, O**

3- Was het filter **N** (uitwasbaar)

4- Laat het filter **N** goed drogen voordat u het terug plaatst

⚠ Controleer na de reiniging of het filter nog gebruikt kan worden. Vervang het filter door een origineel exemplaar als het beschadigd of kapot is.

## ZORG EN ONDERHOUD

De machine is onderhoudsvrij

⚠ De machine moeten worden losgemaakt van de krachtbron te van Oplaadapparaat, door de stekker uit het stopcontact te nemen, tijdens het schoonmaken of onderhoud.

- Reinig het buitenste deel van de machine met een droge doek.
- Verplaats het toestel alleen door het vastgrijpen van het handvat, gelegen bovenaan de motor.
- Leg het toestel en de toebehoren in een droge, veilige plek, buiten het bereik van kinderen.
- Het wordt geadviseerd om de stofzuiger onmiddellijk na elk gebruik op te laden zodat u er altijd over kunt beschikken met een volledig opgeladen accu. Op deze manier heeft u de meeste voordelen van de reiniging en de autonome prestaties. Wanneer u echter lange tijd niet aanwezig zult zijn (bijvoorbeeld wanneer u op vakantie gaat), adviseren we om de acculader los te koppelen omdat de autonome prestaties anders zouden kunnen afnemen wegens een automatisch verlies van het vermogen.
- Het wordt geadviseerd om de accu elke 5 of 6 maanden volledig op te laden.

## GARANTIES

Als onze machines werden onderworpen aan stikte tests en zijn gedekt onder garantie tegen constructie fouten in overeenstemming met de machine richtlijnen (12 maanden). De garantie treedt in werking vanaf de aankoopdatum. Als u een garantieaanvraag indient, is een aankoopbewijs noodzakelijk. Tijdens deze garantieperiode zal uw Lavor service-centrum instaan voor het herstellen van de machine, dat ondanks, correct gebruik, te wijten is aan een constructiefout. De defecte onderdelen zullen vervangen worden, of hersteld onder garantie. De vervangdelen blijven onze eigendom. Vervangdelen of herstellingen verlengen de garantie periode van de machine niet. Voor de vervangdelen is de

garantie wel geldig. We nemen geen verantwoordelijkheid voor schade door de gebruiker of schade veroorzaakt door verkeerd gebruik. Hetzelfde geldt indien de handleiding niet correct werd opgevolgd, of als er toebehoren werden gebruikt, die niet in overeenstemming zijn met deze in de handleiding en bij levering machine. Deze garantie zal niet langer gelden, indien de machine werd gebruikt door personen, die niet gemachtigd zijn tot gebruik van de machine. De garantie geldt niet voor slijtonderdelen. Defecten, zoals verstopte mondstukken, kleppen en blokkering door kalksteen en beschadigde toebehoren, waardoor de machine anders wel correct zou werken, worden niet gedekt door de garantie.

ALLE KOSTEN VEROORZAAKT DOOR NIET-CORRECT GEBRUIK TIJDENS DE GARANTIEPERIODE WORDEN AANGEREKEND.

## VERWIJDERING



In de hoedanigheid van eigenaar van een elektrisch of elektronisch apparaat wordt het u door de wet (in overeenstemming met de EU richtlijn 2012/19/EU betreffende afval van elektrische en elektronische apparatuur en de nationale wetgeving van de EU Lidstaten die deze richtlijn toepassen) verboden om dit product of de elektrische/elektronische accessoires hiervan af te danken als vast huishoudelijk afval en bent u verplicht om hem te brengen naar een speciaal verzamelcentrum. Het is mogelijk om het product direct door de dealer te laten afdanken door middel van de aankoop van een nieuw product dat equivalent is aan het af te danken product. Het achterlaten van dit product in het milieu kan ernstige schade aan het milieu en aan de gezondheid veroorzaken. Het symbool van de afbeelding stelt een vuilniston voor huishoudelijk afval voor. Het is absoluut verboden om het apparaat hierin te stoppen. Het niet opvolgen van de aanwijzingen van de richtlijn 2012/19/EU en de bepalingen met betrekking hiertoe van de verschillende Lidstaten wordt administratief gesanctioneert.

UW ERKEND SERVICE CENTRUM BELGIE – NEDERLAND –  
LUXEMBURG – NOORD-FRANKRIJK  
LAVOR – Viva Cleaning bvba – Industrieweg 45 8800  
Roeselare – BELGIE  
www.lavorwash.be – support@lavorwash.be –  
tel 051/20.22.12

Deze handleiding maakt integraal deel uit van de internationale handleiding, zoals ze standaard wordt meegeleverd met de machine en waarin alle officiële tabellen zijn opgenomen inzake CE certificering en technische kenmerken.

**ΠΕΡΙΓΡΑΦΗ ΚΑΙ ΣΥΝΑΡΜΟΛΟΓΗΣΗ**

(βλ. εικ. ①②③) \* : προαιρετικό

<b>A</b>	Κεφαλή κινητήρα
<b>B</b>	Λαβή μεταφοράς
<b>C</b>	Ιμάντας ώμου*
<b>D1</b>	Κύριος διακόπτης ON/OFF: ON ισχύς 50%
<b>D2</b>	Διακόπτης "MAX": ON ισχύς 100%
<b>D3</b>	Led
<b>E</b>	Εύκαμπτος σωλήνας
<b>F1</b>	Εύκαμπτος μεταλλικός σωλήνας (ΓΙΑ ΤΕΦΡΑ)
<b>F2</b>	Ίσια μεταλλική μάνικα (ΓΙΑ ΤΕΦΡΑ)
<b>H</b>	Ίσια μάνικα
<b>H1</b>	Μικρό τετράγωνο στόμιο*
<b>H2</b>	Βούρτσα*
<b>H3</b>	Στρογγυλή βούρτσα με μεταλλικές τρίχες*

<b>I</b>	Σωλήνας προέκτασης
<b>J</b>	Συνδυαζόμενη βούρτσα* (για πατώματα/εξάρτημα για χαλιά)*
<b>J1</b>	Βάση τοποθέτησης εξαρτημάτων/ εξαρτήματος(για χαλιά)*
<b>L1</b>	Εξάρτημα για πατώματα (για σκόνη)*
<b>N</b>	Φίλτρο (σκόνης/ΤΕΦΡΑΣ) *
<b>O</b>	Φίλτρο (σκόνης) *
<b>N1</b>	Δίσκος στήριξης φίλτρου
<b>Q</b>	Γάντζοι για το κλείσιμο κεφαλής/κυλίνδρου
<b>R</b>	Φόρτιση μπαταρίας, ηλεκτρικό καλώδιο φόρτισης
<b>R1</b>	Βύσμα μπαταρίας
<b>R2</b>	Σύνδεσμος σωλήνων για λειτουργία ανεμιστήρα
<b>S</b>	Κύλινδρος
<b>T</b>	Στόμιο αναρρόφησης

**Συσκευασία - Πρόσθετα εξαρτήματα**

Το παραδοτέο υλικό της συσκευής απεικονίζεται στη συσκευασία. Κατά την αποσυσκευασία ελέγξτε το περι-εχόμενο της ως προς την πληρότητα. Εάν λείπουν εξαρτήματα ή έχουν προκληθεί ζημιές κατά τη μεταφορά, παρακαλούμε ενημερώστε τον προμη-θευτή σας.

**ΠΡΟΒΛΕΠΟΜΕΝΗ ΧΡΗΣΗ:****ΗΛΕΚΤΡΙΚΗ ΣΚΟΥΠΑ ΞΗΡΗΣ ΣΚΟΝΗΣ**

- Η συσκευή δεν προορίζεται για επαγγελματική χρήση.
- Η συσκευή προορίζεται για χρήση ως ηλεκτρική σκούπα ξηρής σκόνης.
- Η μη τήρηση των παραπάνω υποδείξεων επιφέρει την ακύρωση της εγγύησης.

**ΠΡΟΒΛΕΠΟΜΕΝΗ ΧΡΗΣΗ:****ΗΛΕΚΤΡΙΚΗ ΣΚΟΥΠΑ ΤΕΦΡΑΣ**

- Η συσκευή δεν προορίζεται για επαγγελματική χρήση.
- Έχει κατασκευαστεί για να απορροφά αποκλειστικά και μόνο κρύα τέφρα. Δεν είναι κατάλληλη για λέβητες και για θερμάστρες γκαζολίνης, ούτε για γύψο ή τσιμέντο.

**Πεδίο εφαρμογής:**

- Μπορεί να απορροφά – κρύα τέφρα από τζάκια και από σόμπες με ξύλα / κάρβουνο, σταχτοδοχεία, σχάρες.
- Αδειάστε και καθαρίστε την ηλεκτρική σκούπα πριν και μετά τη χρήση για να αποφύγετε τη συλλογή υλικών που θα μπορούσαν να αποτελέσουν κίνδυνο πυρκαγιάς στο εσωτερικό της ηλεκτρικής κούπας τέφρας.

**Περιορισμοί χρήσης:**

- Μην χρησιμοποιείτε τη συσκευή για την αναρρόφηση επικίνδυνης για την υγεία σκόνης (κατηγορία σκόνης L, M, H).
- Μην κάνετε αναρρόφηση αιθάλης.
- Κάνετε αναρρόφηση μόνο σε τέφρα από μη μολυσματικά καύσιμα
- Μην απορροφάτε κάρβουνα ή ζεστά αντικείμενα, καμμένα ή πυρακτωμένα.
- Μην απορροφάτε κανένα αντικείμενο με θερμοκρασία από 40 °C.
- Δεν επιτρέπεται η αναρρόφηση εύφλεκτων ουσιών.

**Σύμβολα**

**ΠΡΟΣΟΧΗ!** Δώστε προσοχή για λόγους ασφαλείας.



**ΣΗΜΑΝΤΙΚΟ**



**Προαιρετικό: EAN ΥΠΑΡΧΕΙ**



**ΔΙΠΛΗ ΜΟΝΩΣΗ (EAN ΥΠΑΡΧΕΙ):** αποτελεί μια επιπλέον προστασία της ηλεκτρικής μόνωσης.



Εξαρτήματα και φίλτρο που **ΔΕΝ** είναι κατάλληλα για αναρρόφηση τέφρας.



Εξαρτήματα και φίλτρο κατάλληλα για αναρρόφηση τέφρας.



## ΑΣΦΑΛΕΙΑ

### ΓΕΝΙΚΕΣ ΠΡΟΕΙΔΟΠΟΙΗΣΕΙΣ

#### ▲ ΠΡΟΣΟΧΗ!

- ▲1 Τα υλικά συσκευασίας μπορεί να αποτελέσουν πιθανό κίνδυνο (π.χ. πλαστική σακούλα), συνεπώς να τα αποθηκεύετε μακριά από τα παιδιά και από άλλα άτομα ή ζώα που δεν έχουν επίγνωση των ενεργειών τους.
- ▲2 Οι χρήστες πρέπει να είναι επαρκώς εκπαιδευμένοι στη χρήση αυτής της συσκευής.
- ▲3 Κάθε άλλη χρήση διαφορετική από αυτές που αναφέρονται στο παρόν εγχειρίδιο μπορεί να αποτελέσει κίνδυνο και ως εκ τούτου πρέπει να αποφεύγεται.
- ▲5 Πριν από το άδειασμα του δοχείου, σβήστε τη συσκευή και αποσυνδέστε την από την πρίζα ρεύματος.
- ▲6 Να ελέγχετε τη συσκευή πριν από κάθε χρήση.
- ▲7 Όταν η συσκευή βρίσκεται σε λειτουργία, αποφύγετε να βάζετε το στόμιο αναρρόφησης κοντά σε ευαίσθητα σημεία του σώματος, όπως τα μάτια, το στόμα, τα αυτιά.
- ▲8 Το προϊόν δεν πρέπει να χρησιμοποιείται από παιδιά ή άτομα με μειωμένες σωματικές, αισθητήριες ή ψυχικές ικανότητες ή που δεν έχουν επαρκή εμπειρία και γνώση, εάν δεν διαθέτουν την κατάλληλη εκπαίδευση ή μόρφωση.
- ▲9 Τα παιδιά, ακόμη και αν ελέγχονται, δεν πρέπει να παίζουν με το προϊόν.
- ▲10 Πριν χρησιμοποιήσετε τη συσκευή πρέπει να συναρμολογήσετε σωστά κάθε τμήμα της.
- ▲14 **Μην αναρροφάτε εύφλεκτες, εκρηκτικές, τοξικές ή επικίνδυνες για την υγεία ουσίες.**
- ▲15 Μην αφήνετε τη συσκευή χωρίς επίτηρηση όταν βρίσκεται σε λειτουργία.
- ▲16 Πριν εκτελέσετε οποιαδήποτε εργασία στη συσκευή ή όταν παραμένει αφύλακτη ή κοντά σε παιδιά ή σε άτομα που δεν έχουν επίγνωση των πράξεών τους, να βγάξετε πάντα το φως από την πρίζα.
- ▲18 Μην βυθίζετε τη συσκευή σε νερό για να την καθαρίσετε ούτε να την πλένετε με ριπές νερού.
- ▲28 Η συντήρηση και η επισκευή πρέπει πάντα να διενεργούνται από εξειδικευμένο προσωπικό. Τα μέρη στα οποία ενδεχομένως να προκλήθηκε βλάβη πρέπει να αντικαθίστανται μόνο με γνήσια ανταλλακτικά.
- ▲29 Ο κατασκευαστής δεν αναλαμβάνει καμία ευθύνη για ζημιές που προκλήθηκαν σε ανθρώπους, ζώα ή αντικείμενα λόγω μη συμμόρφωσης με αυτές τις οδηγίες ή αν η μονάδα χρησιμοποιείται παράλογα.

## ΦΟΡΤΙΣΤΗΣ

#### ▲ ΚΙΝΔΥΝΟΣ

- Κίνδυνος ηλεκτροπληξίας.
- ▲ Προτού συνδέσετε τη συσκευή, βεβαιωθείτε ότι τα στοιχεία στην πινακίδα τύπου συμφωνούν με αυτά του ηλεκτρικού δικτύου
- ▲ Μην αγγίζετε ποτέ το ρευματολήπτη και την πρίζα με υγρά χέρια.
- ▲ Μην χρησιμοποιείτε τον φορτιστή, εάν είναι λερωμένος ή υγρός.
- ▲ Μην χρησιμοποιείτε τον φορτιστή σε χώρους, όπου υπάρχει κίνδυνος έκρηξης.
- ▲ Μην κρατάτε τον φορτιστή από το καλώδιο τροφοδοσίας.
- ▲ Κρατήστε το καλώδιο τροφοδοσίας μακριά από πηγές θερμότητας, αιχμηρά αντικείμενα, λάδια και κινούμενα εξαρτήματα συσκευών.
- ▲ Να αποφεύγονται τα καλώδια προέκτασης με πολλαπλές υποδοχές για την ταυτόχρονη σύνδεση πολλών συσκευών.
- ▲ Μην βγάζετε τον ρευματολήπτη από την πρίζα τραβώντας τον από το καλώδιο τροφοδοσίας.
- ▲ Μην καλύπτετε τον φορτιστή και κρατήστε ανοικτές τις οπές εξαερισμού
- 
- ▲ Μην ανοίγετε τον φορτιστή.
- Αναθέστε τις ενδεχόμενες επιδιορθώσεις σε εξειδικευμένο συνεργείο.
- ▲ Χρησιμοποιήστε τον φορτιστή αποκλειστικά για την φόρτιση των εγκεκριμένων τύπων συσσωρευτή.
- 
- ▲ Μη φορτίζετε τη συστοιχία μπαταριών περισσότερο από 24 ώρες χωρίς διακοπή.
- ▲ Μην εισάγετε αγωγίμα αντικείμενα (π.χ. κατασβίδια ή πα-ρόμοια) στην υποδοχή φόρτισης.
- ▲ Η φόρτιση του συσσωρευτή επιτρέπεται μόνο με τον γνήσιο φορτιστή που συνοδεύει την συσκευή ή με τους εγκεκριμένους από την φορτιστές.
- ▲ Αντικαταστήστε άμεσα τον φορτιστή και το καλώδιο φόρτισης με γνήσια εξαρτήματα σε περίπτωση εμφανούς βλάβης.
- ▲ Η συσκευή περιέχει ηλεκτρικά εξαρτήματα και δεν πρέπει να καθαρίζεται με τρεχούμενο νερό.
- ▲ Χρησιμοποιείτε και φυλάσσετε το φορτιστή σε στεγνούς χώρους, σε θερμοκρασία περιβάλλοντος 5 - 40° C.
- ▲ Πριν προχωρήσετε σε οποιαδήποτε εργασία καθαρισμού ή συντήρησης, να βγάξετε πάντα το φως από την πρίζα, να βγάξετε πάντα το Φορτιστή από της συσκευής.

**ΣΥΣΣΩΡΕΥΤΗΣ****⚠ ΚΙΝΔΥΝΟΣ**

Κίνδυνος ηλεκτροπληξίας.

- ⚠ Μην εισάγετε αγώγιμα αντικείμενα (π.χ. κατσαβίδια ή πα-ρόμοια) στην υποδοχή φόρτισης.
- ⚠ Μην εκθέτετε το συσσωρευτή σε έντονη ηλιακή ακτινοβολία, ζέστη και φωτιά.

**ΑΣΦΑΛΗΣ ΧΡΗΣΗ****⚠ ΚΙΝΔΥΝΟΣ**

- ⚠ Ο χρήσης οφείλει να χρησιμο-ποιεί τη συσκευή σύμφωνα με τους κανονισμούς. Πρέπει να λαμβάνει υπόψη τις τοπικές συνθήκες, καθώς και τα άτο-μα που ενδέχεται να βρίσκο-νται στον περίγυρο κατά τη χρήση της συσκευής.
- ⚠ Απαγορεύεται η λειτουργία σε χώρους όπου υπάρχει κίνδυ-νος έκρηξης.
- ⚠ Κατά τη χρήση της συσκευής σε επικίνδυνους χώρους πρέ-πει να τηρούνται οι αντίστοι-χοι κανονισμοί ασφαλείας.
- ⚠ Μην χρησιμοποιείτε τη συ-σκευή, εάν έχει πέσει κάτω, παρουσιάζει ορατή βλάβη ή δεν είναι στεγανή.

**ΦΟΡΤΙΣΗ ΤΟΥ ΣΥΣΣΩΡΕΥΤΗ (ΦΟΡΤΙΣΗ ΜΠΑΤΑΡΙΑΣ)**

Συνδέστε το φορτιστή και συνδέστε τον στην ηλεκτρική σκούπα χρησιμοποιώντας την υποδοχή (R1).

Σημείωση: Αν πιέσετε τον κύριο διακόπτη, η αναρρόφηση δεν ξεκινά, επειδή η αναρρόφηση δεν μπορεί να ενεργοποιηθεί όταν είναι σε εξέλιξη η διαδικασία φόρτισης.

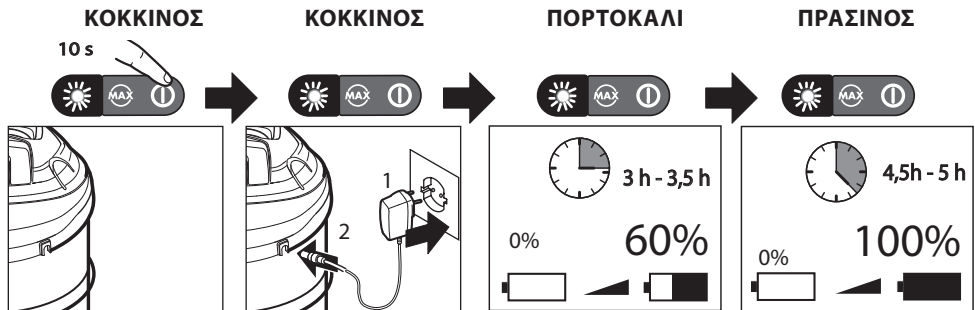

Εάν πατήσετε το κύριο κουμπί ON/OFF και η κόκκινη λυχνία LED αναβοσβήνει για 10 δευτερόλεπτα, αυτό σημαίνει ότι η μπαταρία είναι εντελώς άδεια.

Στη συνέχεια, συνδέστε το φισ του φορτιστή μπαταρίας σε μια πρίζα που ανταποκρίνεται στις τεχνικές προδιαγραφές της συσκευής. Η κόκκινη λυχνία LED ανάβει.

Όταν ανάβει η πορτοκαλί λυχνία LED, η μπαταρία έχει φτάσει στο 60% μετά από περίπου 3 ώρες.

Όταν ανάψει η πράσινη ενδεικτική λυχνία LED, η μπαταρία έχει φτάσει στο 100% μετά από περίπου 4,5 ώρες.

Αποσυνδέστε το φορτιστή και αποσυνδέστε τον από την ηλεκτρική σκούπα: η λυχνία θα σβήσει. Η ηλεκτρική σκούπα δεν μπορεί να παραμείνει συνδεδεμένη μόνιμα στο φορτιστή.

## ΛΕΙΤΟΥΡΓΙΑ

### ΠΩΣ ΝΑ ΠΡΟΕΤΟΙΜΑΣΕΤΕ ΚΑΙ ΝΑ ΧΡΗΣΙΜΟΠΟΙΗΣΕΤΕ ΤΗΝ ΗΛΕΚΤΡΙΚΗ ΣΚΟΥΠΑ

- Πριν χρησιμοποιήσετε την ηλεκτρική σκούπα για πρώτη φορά, πρέπει να φορτίσετε πλήρως τη μπαταρία, ανατρέξτε στην ενότητα "Φόρτιση της μπαταρίας".
  - Αποσυνδέστε το καλώδιο του φορτιστή από την ηλεκτρική σκούπα. Αν ο φορτιστής παραμείνει συνδεδεμένος στο σημείο τροφοδοσίας και στη συσκευή, η τελευταία δεν θα λειτουργήσει.
  - Το μηχάνημα πρέπει πάντα να διατηρείται σε οριζόντια βάση, με ασφαλή και σταθερό τρόπο.
- ⚠ Ποτέ μην χρησιμοποιείτε τη συσκευή χωρίς φίλτρα.
- (βλ. εικ. 4-5) Τοποθετήστε τα κατάλληλα φίλτρα για σωστή χρήση



Εξαρτήματα και φίλτρο που **ΔΕΝ** είναι κατάλληλα για αναρρόφηση τέφρας.



Εξαρτήματα και φίλτρο κατάλληλα για αναρρόφηση τέφρας.

- η χρήση της συσκευής σε περιπτώσεις με σκόνες ιδιαίτερα λεπτής υφής (διάσταση μικρότερη των 0,3 μm) απαιτεί τη χρήση ειδικών φίλτρων που παρέχονται προαιρετικά (Hera). Βεβαιωθείτε ότι το φίλτρο N, O είναι τοποθετημένο στο περιβλήμα του.
- Χρησιμοποιήστε τα καταλληλότερα εξαρτήματα για την απαιτούμενη χρήση.

### ΕΝΑΡΞΗ ΛΕΙΤΟΥΡΓΙΑΣ

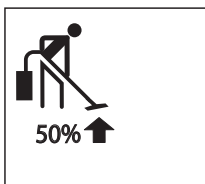

Για να ενεργοποιήσετε την αναρρόφηση, πατήστε το κύριο κουμπί ON/OFF. Η πράσινη λυχνία LED ανάβει, επισημαίνοντας ότι η αναρρόφηση είναι στο 50% (σε λειτουργία εξοικονόμησης ενέργειας).

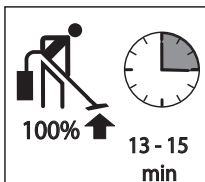

Για να αυξήσετε την αναρρόφηση στο μέγιστο επίπεδο, πιέστε "MAX", η πορτοκαλί λυχνία LED ανάβει.

Για να απενεργοποιήσετε την αναρρόφηση, πατήστε το κύριο κουμπί ON/OFF.

Την επόμενη φορά που θα ενεργοποιήσετε την αναρρόφηση, θα ξεκινήσει πάλι στο 50% σε λειτουργία εξοικονόμησης ενέργειας.

### ΠΡΟΕΤΟΙΜΑΣΙΑ ΚΑΙ ΧΡΗΣΗ ΤΗΣ ΗΛΕΚΤΡΙΚΗΣ ΣΚΟΥΠΑΣ ΤΕΦΡΑΣ



Εξαρτήματα και φίλτρο κατάλληλα για αναρρόφηση τέφρας..

Εξαρτήματα και φίλτρο κατάλληλα για αναρρόφηση τέφρας.

- Συνδέστε τον μεταλλικό εύκαμπτο σωλήνα F1 στο εξάρτημα T.
  - Συνδέστε το μεταλλικό ίσιο ρύγχος F2.
- ⚠ Πριν από την αναρρόφηση της τέφρας, βεβαιωθείτε ότι είναι κρύα και σβησμένη. Μην κάνετε αναρρόφηση σε αναμμένα κάρβουνα
- ⚠ Μην αδειάζετε το τύμπανο σε δοχείο που είναι εύκολα εύφλεκτο και βεβαιωθείτε ότι οι στάχτες είναι εντελώς κρύες.
- Σκουπίστε την τέφρα απευθείας από το τζάκι ή από τη σόμπα (με καύση ξύλου ή πέλετ). Κρατήστε το ακροφύσιο αναρρόφησης περίπου 1 cm πάνω από την τέφρα.
- ⚠ Εάν ο μεταλλικός εύκαμπτος σωλήνας είναι ζεστός κατά τη χρήση, σβήστε αμέσως τη συσκευή και αφήστε την να κρυώσει.

### ΛΕΙΤΟΥΡΓΙΑ ΦΥΣΗΤΗΡΑ

- ⚠ Μην χρησιμοποιείτε ποτέ τη συσκευή χωρίς φίλτρα
- Τοποθετήστε τα κατάλληλα φίλτρα και εξαρτήματα για σωστή χρήση.

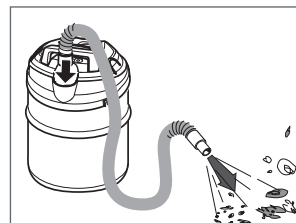

### ΤΕΡΜΑΤΙΣΜΟΣ ΛΕΙΤΟΥΡΓΙΑΣ

- Ενεργοποιήστε τη συσκευή.
- Αδειάστε εντελώς το δοχείο.



## ΜΠΑΤΑΡΙΑ ΕΞΑΝΤΛΗΜΕΝΗ

Αν κατά τη λειτουργία σταματήσει η αναρρόφηση και η λυχνία LED σβήσει, αυτό σημαίνει ότι η μπαταρία έχει εξαντληθεί.

Εάν πατήσετε το κύριο κουμπί ON / OFF και η κόκκινη λυχνία LED αναβοσβήνει για 10 δευτερόλεπτα, αυτό σημαίνει ότι η μπαταρία έχει εξαντληθεί.

## ΚΑΘΑΡΙΣΜΟΣ ΦΙΛΤΡΟΥ

▲ Αφαιρέστε το ΦΟΡΤΙΣΤΗ της μπαταρίας πριν από οποιαδήποτε εργασία φροντίδας και συντήρησης.

- 1- Αφαιρέστε το φίλτρο **N, O**
  - 2- Ανακινήστε το φίλτρο **N, O**
  - 3- Πλύνετε το φίλτρο **N** (Πλενόμεινο)
  - 4- Αφήστε το φίλτρο **N** να στεγνώσει πολύ καλά, πριν το τοποθετήσετε ξανά
- > Μόλις καθαρίσετε το φίλτρο, ελέγξτε αν είναι κατάλληλο για περαιτέρω χρήση. Αν έχει υποστεί βλάβη ή έχει σπάσει, αντικαταστήστε το με ένα γνήσιο φίλτρο.

## ΦΡΟΝΤΙΔΑ ΚΑΙ ΣΥΝΤΗΡΗΣΗ

Η συσκευή δεν απαιτεί συντήρηση.

▲ Πριν προχωρήσετε σε οποιαδήποτε εργασία καθαρισμού ή συντήρησης, να βγάξετε πάντα το φις από την πρίζα, να βγάξετε πάντα το Φορτιστή από της συσκευής.

- Καθαρίζετε το εξωτερικό της συσκευής με ένα στεγνό πανί.
- Μετακινείτε τη συσκευή πιάνοντας τη λαβή μεταφοράς που βρίσκεται στην κεφαλή του κινητήρα.
- Διατηρείτε τη συσκευή και τα εξαρτήματα σε στεγνό και ασφαλές μέρος, μακριά από τα παιδιά.
- Συνιστάται να φορτίζετε την ηλεκτρική σκούπα αμέσως μετά από κάθε χρήση, ώστε να είναι πάντα διαθέσιμη με μια πλήρως φορτισμένη μπαταρία. Έτσι, θα έχετε το μέγιστο όφελος από τον καθαρισμό και τις αυτόνομες λειτουργίες απόδοσης. Ωστόσο, σε περίπτωση που προγραμματίζετε απουσία μεγάλου χρονικού διαστήματος (για διακοπές, για παράδειγμα), συνιστάται να αποσυνδέσετε το φορτιστή. Σε αυτήν την περίπτωση η αυτόνομη λειτουργία απόδοσης θα μπορούσε να μειωθεί λόγω της αυτόματης απώλειας ισχύος.
- Συνιστάται η πλήρης φόρτιση της μπαταρίας κάθε 5 ή 6 μήνες.

## ΟΡΟΙ ΕΓΓΥΗΣΗΣ

Όλες οι συσκευές μας έχουν υποβληθεί σε αυστηρές δοκιμές και καλύπτονται από εγγύηση για ελαττώματα κατασκευής, σύμφωνα με τους ισχύοντες κανονισμούς στις διάφορες χώρες.

Η εγγύηση αρχίζει να ισχύει από την ημερομηνία αγοράς. Δεν περιλαμβάνονται στην εγγύηση: τα μέρη που υπόκεινται σε φυσιολογική φθορά, τα λαστιχένια μέρη, ψήκτρες άνθρακα, φίλτρα, αξεσουάρ και τα προαιρετικά εξαρτήματα. Δεν καλύπτονται τυχόν ζημιές, λόγω μεταφοράς, παραμέλησης ή ανεπαρκούς επεξεργασίας, λόγω λανθασμένης ή ακατάλληλης χρήσης και εγκατάστασης.

Η εγγύηση δεν καλύπτει τον καθαρισμό των λειτουργούντων οργάνων, των επικαθίσεων, των φίλτρων και των ακροφυσίων εν γένει.

Το μηχάνημα προορίζεται αποκλειστικά και μόνο για ΜΗ ΕΠΑΓΓΕΛΜΑΤΙΚΗ ΧΡΗΣΗ:

Η εγγύηση δεν καλύπτει καμία άλλη εκτός από την ιδιωτική χρήση.

## ΑΠΟΡΡΙΨΗ

 Με την ιδιότητα του ιδιοκτήτη μιας ηλεκτρικής ή ηλεκτρονικής συσκευής, ο νόμος (σύμφωνα με την οδηγία 2012/19/EU σχετικά με τα απορρίμματα ηλεκτρικών και ηλεκτρονικών συσκευών και τις εθνικές νομοθεσίες των Κρατών μέλων που έχουν πραγματοποιήσει αυτή την οδηγία) σας απαγορεύει να εξαλείψετε αυτό το προϊόν ή τα δικά του ηλεκτρικά αξεσουάρ /ηλεκτρονικά ως οικιακά αστικά στερεά απορρίμματα και σας επιβάλλει αντιθέτως να το απορρίψετε στα κατάλληλα κέντρα συλλογής. Είναι δυνατό να εξαλείψετε το προϊόν κατευθείαν στον αντιπρόσωπο αγοράζοντας ένα καινούριο προϊόν, ισοδύναμο εκείνου που πρέπει να εξαλείψετε. Εγκαταλείποντας το προϊόν στο περιβάλλον θα μπορούσαν να προκληθούν σοβαρές ζημιές στο ίδιο το περιβάλλον και στην υγεία των ανθρώπων.

Το σύμβολο της φιγούρας απεικονίζει τον κάδο αστικών απορριμμάτων και απαγορεύεται αυστηρά να τοποθετήσετε τη συσκευή μέσα σε αυτά τα δοχεία. Η μη συμμόρφωση στις ενδείξεις της οδηγίας 2012/19/EU και στα εκτελεστικά διατάγματα των διάφορων κοινοτικών Κρατών τιμωρείται διοικητικώς.

στάθμη ηχητικής πίεσης: LpA = 75 dB (A)

**ОПИСАНИЕ ПЫЛЕСОСА.****СБОРКА И ПОДГОТОВКА К РАБОТЕ**

(см.рис. ①②③)

- A** Корпус двигателя
- B** Ручка для переноски
- C** наплечный ремень
- D1** Выключатель ON-OFF: Энергия 50%
- D2** Выключатель MAX: Энергия 100%
- D3** светодиод
- E** Гибкий шланг (для сухой уборки)
- F1** Гибкий шланг металлический (Для ясеня уборки)
- F2** Щелевая насадка металлический (Для ясеня уборки)
- H** Щелевая насадка (для сухой уборки)
- H1** Малая щетка (для сухой уборки)
- H2** Круглая щетка (для сухой уборки)

- H3** Круглая щетка с металлическими щетинками (Для ясеня уборки)
- I** Трубка
- J** Двойная щетка (уборка ковров/влажная уборка)
- J1** Щетка-насадка для уборки ковров\*
- L1** Щетка-насадка для сухой уборки\*
- N** Фильтр (Для ясеня уборки)\*
- O** Фильтр-мешок (для сухой уборки)\*
- N1** Держатель фильтра
- Q** Защелка бака
- R** разъем зарядного устройства, Сетевой кабель
- R1** ручка батареи
- R2** выпускное отверстие для воздуха
- S** Бак
- T** Входное отверстие

\* : optional : Комплектующие, обозначенные символом \* являются опциональными.

Комплектация устройства указана на упаковке. При распаковке прибора проверить комплектацию. При обнаружении недостающих принадлежностей или повреждений, полученных во время транспортировки, следует уведомить торговую организацию, продавшую прибор.

### Назначение и применение ПЫЛЕСОС ДЛЯ СУХОЙ УБОРКИ

- Производительность и простота эксплуатации аппарата рассчитаны на НЕ ПРОФЕССИОНАЛЬНОЕ использование.
- И может применяться как для сухой
- Использование пылесоса не по назначению лишает Вас права на гарантийное.

### Назначение и применение ПЫЛЕСОС ДЛЯ ЗОЛЫ УБОРКИ

#### Использование по назначению

- Прибор предназначен для бытового использования.
- Устройство предназначено для всасывания остывшего пепла и золы; пылесос не предназначен для уборки дизельных котлов и печей-каминов, а также для гипсовой или цементной пыли.

Область применения:

- Прибор применяется для уборки остывшей золы и пепла каминов, печей на дровах / угле, пепельниц, барбекю.
- До и после использования следует опорожнить бак и очистить пылесос, во избежание накопления материалов, вызывающих риск возгорания внутри пылесоса для уборки золы и пепла.

Ограничения при использовании:

- Запрещается использовать прибор для уборки вредной для здоровья пыли (классы пыли L, M, H).
- Запрещается использовать прибор для сбора сажи.

- Убирать исключительно золы не загрязняющих горячих веществ
- Запрещается использовать прибор для сбора горящего угля или горячих, сгоревших и раскаленных предметов.
- Запрещается использовать прибор для сбора предметов, температура которых превышает 40 °С.
- Запрещается использовать прибор для сбора воспламеняющихся веществ.

#### Значения символов



**ВНИМАНИЕ!** Будьте осторожны в целях безопасности!



**ВАЖНО**



**Optional: ПРИ НАЛИЧИИ,** Комплектующие, обозначенные символом \* являются опциональными.



**Двойная изоляция (при наличии):** Наличие основной и дополнительной изоляции. Дополнительная изоляция защищает от поражения электрическим током при повреждении основной изоляции.



Аксессуары и фильтры **неподходящий** для ясеня уборки.



Аксессуары и фильтры для ясеня уборки.

## Правила по безопасности

Общие правила:

- △ 1 Компоненты, используемые для упаковки продукции (например, пластиковые мешки), представляют опасность. Храните их в недоступном месте для детей и животных.
- △ 2 Пользователь данного оборудования должен быть хорошо проинструктирован по правилам эксплуатации и безопасной работы.
- △ 3 Использование данного оборудования в целях, не предусмотренных данным руководством, представляет опасность. Не используйте данное оборудование не по назначению.
- △ 5 Перед очисткой и опустошением бака выключите пылесос и отсоедините сетевой кабель от питающей сети.
- △ 6 Перед каждым применением проверяйте пылесос на наличие повреждений.
- △ 7 Всасывающая насадка должна находиться на расстоянии от тела; запрещается приближать насадку к глазам, ушам и рту.
- △ 8 Данное оборудование не должно использоваться детьми или людьми с ограниченными физическими, сенсорными или психическими возможностями; а также людьми с отсутствием необходимого опыта и знаний без должного руководства или до получения соответствующих инструкций.
- △ 9 Детям запрещается играть с данным оборудованием.
- △ 10 Перед использованием следует полностью и правильно собрать пылесос.
- △ 14 Данное оборудование не предназначено для уборки опасной для здоровья пыли или огнеопасных/взрывоопасных веществ
- △ 15 о время работы никогда не оставляйте оборудование без присмотра.
- △ 16 Никогда не проводите операции по сервисному обслуживанию оборудования, предварительно не отключив его и не отсоединив от питающей сети. Не оставляйте оборудование в местах, доступных для детей или людей с ограниченными физическими или психическими возможностями.
- △ 18 Данное оборудование нельзя мыть, погружая в воду, или непосредственно под струей воды.
- △ 28 Сервисное обслуживание и ремонт должны проводиться только в авторизованной сервисной мастерской. Для ремонта должны использоваться только оригинальные запасные части от производителя.
- △ 29 Производитель не берет на себя ответственность за повреждения или травмы, причиненные людям, животным или имуществу из-за неправильного использования оборудования или из-за нарушения правил эксплуатации.

## ЗАРЯДНОЕ УСТРОЙСТВО

### △ОПАСНОСТЬ

Опасность поражения элек трическим током.

- △ **Убедитесь, что напряжению электрической сети соответствует напряжению, указанному на идентификационной табличке аппарата.**
- 12 11 Никогда не дотрагивайтесь до штепселя влажными руками!.**
- △ **Не пользоваться заряд ным устройством, когда оно находится в загряз ненном или влажном состоянии.**
- △ Запрещается пользоваться зарядным устройством во взрывоопасной среде.
- △ **Не носить зарядное устройство за кабель се тего питания.**
- △ Кабель сетевого питания держать подальше от нагрева, острых краев, масла и подвижных деталей устройств.
- △ **Избегать использование удлинительного кабеля с многоместными штепсельными розетками и при одновременной эксплуатации с несколькими приборами.**
- △ **Не вытаскивать сетевую штепсельную вилку путем подтягивания за кабель сетевого питания.**
- △ **Не накрывать зарядное устройство и держать свободными вентиляционные щели зарядного устройства.**
- 
- △ Не открывать зарядное устройство. Ремонты выполняются только квалифицированным персоналом.
- △ Зарядное устройство использовать только для зарядки разрешенных видов аккумуляторных блоков.
- 
- △ **Непрерывную зарядку блока аккумуляторной батареи следует выполнять не дольше чем в течение 24 часов.**
- △ Не вставлять в гнездо зарядки проводящие ток в предметы (например, отвертка или тому подобное).
- △ Зарядка аккумуляторов разрешена только с помощью прилагаемо оригинального зарядного устройства или допущенных фирмой зарядных устройств.
- △ Зарядное устройство с зарядным кабелем при видимых повреждениях незамедлительно заменить оригинальными запчастями.
- △ Устройство имеет электрические конструктивные элементы, поэтому его нельзя мыть под проточной водой!
- △ Использовать и хранить зарядное устройство только в сухих помещениях при температуре окружающей среды 5-40° С.

⚠ При проведении работ по обслуживанию оборудования всегда отключайте его от источника питания путем отсоединения штепселя от розетки и зарядное устройство.

### Аккумулятор

#### ⚠ ОПАСНОСТЬ

Опасность поражения электрическим током

⚠ Не вставлять в гнездо зарядки проводящие ток предметы (например, отвертка или тому подобное).

⚠ Не подвергать аккумулятор воздействию прямых солнечных лучей, тепла или огня.

### Безопасное обслуживание

#### ⚠ ОПАСНОСТЬ

⚠ Пользователь обязан использовать устройство в соответствии с назначением. Он должен учитывать местные особенности и обращать внимание при работе с устройством на других лиц, находящихся поблизости.

⚠ Эксплуатация устройства во взрывоопасных зонах запрещается.

⚠ При использовании прибора в опасных зонах следует соблюдать соответствующие правила техники безопасности.

⚠ Не использовать прибор, если он ранее падал, и имеет признаки повреждения или негерметичности.

⚠ Не чистить струей воды предметы, содержащие вещества, вредные для здоровья (например, асбест).

### ЗАРЯДКА АККУМУЛЯТОРА

Включите зарядное устройство в розетку и подключите его к пылесосу, используя разъем (R1).

Если зарядное устройство остается подключенным к розетке и устройству, оно не будет работать.

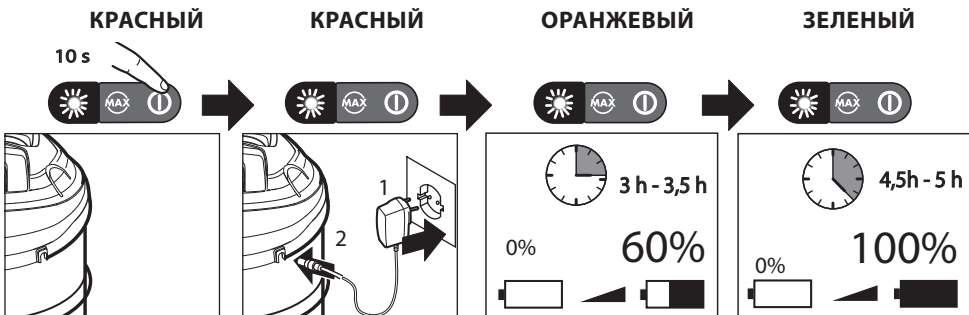

отключайте устройство от питания , ввід'єднати зарядний пристрій оскільки: светодиод гаснет.

НЕ пылесос может оставаться подключенным к зарядному устройству постоянно,.

## ПОДГОТОВКА И ИСПОЛЬЗОВАНИЕ ПРИБОРА, PER ASPIRARE LA ASPIRACENERE

- Перед первым использованием пылесоса, необходимо полностью зарядить аккумулятор **“ЗАРЯДКА АККУМУЛЯТОРА”**.
- отключайте устройство от питания, рвiд’єднати зарядний. Если зарядное устройство остается подключенным к розетке и устройству, оно не будет работать.
- Пылесос должен быть устойчиво расположен на ровной горизонтальной поверхности.

**⚠ НИКОГДА НЕ ИСПОЛЬЗУЙТЕ ПЫЛЕСОС БЕЗ ФИЛЬТРОВ!**

- Установите соответствующие фильтры, подходящие для цели использования пылесоса (fig. 4).



Аксессуары и фильтры **неподходящий** для ясеня уборки.



Аксессуары и фильтры для ясеня уборки.

- Assicurarsi che il filtro **N** o **O** sia inserito nell'apposita sede.
- Установите необходимые аксессуары и насадки.

### ЭКСПЛУАТАЦИЯ

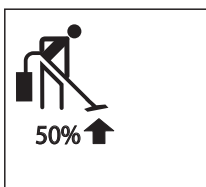

Включить пылесос нажав на кнопку (I)ВКЛ./ (O) ВЫКЛ, 50% энергия.

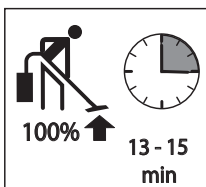

Переведите выключатель в положение **“МАХ”** для того, чтобы начать работу 100% энергия.



Аксессуары и фильтры для ясеня уборки.

- Присоединить Щелевая насадка металлический F2 к соответствующему отверстию T.

- Присоединить Щелевая насадка металлический F2 к Гибкий шланг металлический F1

**⚠ Перед уборкой золы, следует убедиться, что она остыла и полностью погасла.**

**Не собирать горящий уголь.**

**⚠ Запрещается высыпать содержимое бидона в контейнер из легковоспламеняющегося материала и убедиться в том, что зола в бидоне полностью остыла.**

- Собрать золу помощью стальной трубки непосредственно из камина или из печи (дровяные или пеллетные). Держать насадку пылесоса над золой на высоте около 1 см.

**⚠ Если гибкий шланг для пепла во время работы сильно нагревается, следует незамедлительно выключить прибор и дождаться, пока полностью не остынет.**

### НАГНЕТЕНИЕ ВОЗДУХА.

**⚠ НИКОГДА НЕ ИСПОЛЬЗУЙТЕ ПЫЛЕСОС БЕЗ ФИЛЬТРОВ!**

- Установите соответствующие фильтры, подходящие для цели использования пылесоса

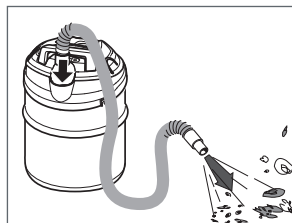

### В конце использования

После использования, выключите пылесос, переместив кнопку Включить/Выключить до упора. высыпать содержимое бидона в контейнер.





## Когда аккумулятор разряжается

• Если аккумулятор разряжается, воня автоматически перестает работать.

Если устройство включается после этого времени (10 s), и световой индикатор зарядки продолжает мигать, это означает, что аккумулятор все еще разряжен. В этом случае, необходимо зарядить его..

## ОЧИСТКА ФИЛЬТРА

⚠ При проведении работ по обслуживанию оборудования всегда отключайте его от источника питания путем отсоединения штепселя от розетки и зарядное устройство.

1- Снять фильтр **N** или **O**.

2- Встряхнуть фильтр **N** или **O**.

3- Промыть фильтр **N Washable**.

4- Тщательно высушить фильтр **F** и установить его на место.

⚠ По окончании очистки фильтра, проверить состояние его пригодности для следующего применения. В случае обнаружения повреждений или разрывов, следует произвести замену фильтра на оригинальный.

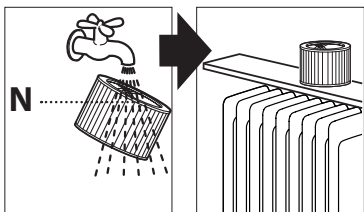

## ОБСЛУЖИВАНИЕ И УХОД

Данное оборудование не требует специального обслуживания.

- При проведении работ по обслуживанию оборудования всегда отключайте его от источника питания путем отсоединения штепселя от розетки и зарядное устройство.
- Протрите корпус и внешние части пылесоса сухой тканью.
- Переносите пылесос только за специальную ручку, расположенную над корпусом двигателя.
- Храните оборудование в сухом месте, недоступном для детей.
- Prima di riporre l'apparecchio si consiglia di caricare completamente la batteria.
- Желательно заряжать пылесос сразу же после каждого использования, чтобы его аккумулятор всегда был полностью заряжен.
- Таким образом, Вы получите максимальную

пользу от его очистки и автономной работоспособности. Тем не менее, в случае, если Вы планируете отсутствовать в течение длительного периода времени (в отпуске, например), рекомендуется отсоединить зарядное устройство поскольку, в данном случае, функция автономной работоспособности может ослабиться за счет автоматического отключения питания.

Необходимо полностью зарядить аккумулятор каждые 5 или 6 месяцев.

## УСЛОВИЯ ГАРАНТИИ

Данное оборудование прошло все необходимые тесты в соответствии с действующими нормами на обнаружение производственных дефектов. Гарантийный срок начинается с даты продажи оборудования пользователю.

Гарантия НЕ распространяется на:

- Детали, вышедшие из строя вследствие естественного износа.

- Резиновые части, угольные фильтры, аксессуары.

- Случаи повреждения оборудования в ходе транспортировки, неправильной эксплуатации, неправильной установки.

- Операции по очистке оборудования: забитые фильтры, известковый налет и т.д.

Машина предназначена исключительно для любительского а НЕ ПРОФЕССИОНАЛЬНОГО ИСПОЛЬЗОВАНИЯ: ГАРАНТИЯ НЕ РАСПРОСТРАНЯЕТСЯ НА ДРУГИЕ ТИПЫ ИСПОЛЬЗОВАНИЯ, КОТОРЫЕ

ОТЛИЧАЮТСЯ ОТ ЛЮБИТЕЛЬСКОГО.

## УТИЛИЗАЦИЯ

 Закон (в соответствии с директивой ЕС 2012/19/EU по отходам электрического и электронного оборудования и национальных законов государств-членов ЕС, которые разработали эту директиву) запрещает владельцу электрического или электронного прибора уничтожение этого продукта или его электрических/электронных частей в качестве твердых городских бытовых отходов и обязывает его сдавать эти отходы в специализированные центры.

Уровень звукового давления **LpA = 75 dB (A)**

## العناية والصيانة

## البطارية الفارغة

- الجهاز لا يتطلب صيانة.
- ⚠️ **افصل الجهاز عن شبكة التيار الكهربائي، وذلك بفصل القابس من مأخذ التيار، قبل إجراء أي تدخل في الجهاز من أجل الصيانة أو التنظيف.**
- قم بتنظيف الجزء الخارجي من الجهاز باستخدام خرقة جافة.
  - يتم نقل الجهاز فقط باستخدام مقبض النقل الذي يوجد على رأس المحرك.
  - يتم تخزين الجهاز وإكسسواراته في مكان جاف وآمن، بعيدا عن متناول الأطفال.
  - من المستحسن وضع مكنسة كهربائية تحت تهمة بعد استخدامها لجعل دائما في متناول مع البطارية مشحونة بالكامل والاستفادة بالشكل الأمثل من الأداء شفت واستقلاليتها. ومع ذلك، فمن الأفضل لقطع في حالة الغياب الطويل (العطل ...) لأن هذا قد يسبب انخفاضا في الحكم الذاتي بسبب ظاهرة التفريغ الذاتي.
  - إذا كنت لا تستخدم المكنسة الكهربائية لفترة طويلة، فمن المستحسن لشحن البطارية بالكامل كل 5 أو 6 أشهر.

إذا أثناء التشغيل، يتوقف الشفط في حد ذاته وDEL ينطفئ، وهو ما يعني أن انخفاض مستوى شحن البطارية.

(انظر الشكل (8) إذا قمت بالضغط على زر NO / FFO العام ومضات DEL الحمراء لمدة 01 ثانية، وهو ما يعني انخفاض مستوى البطارية.

## تنظيف المرشح (انظر الشكل (9))

- ⚠️ قبل المضي قدما في أية عمليات صيانة أو تنظيف، افصل دائما القابس عن مأخذ التيار.
- 1- قم بتفكيك المرشح N
  - 2- قم برج المرشح N
  - 3- قم بغسل المرشح N
  - 4- اترك المرشح N، ليجف جيدا قبل إعادة تركيبه.
- ⚠️ بعد عملية تنظيف المرشح، تحقق من حالة ملاءمته للاستخدام التالي. في حالة تلفه أو كسره، قم باستبداله بمرشحا أصليا.

### شروط الضمان

خضعت جميع الماكينات التي نصنعها إلى اختبارات دقيقة، وتتمتع بضمان ضد عيوب التصنيع طبقا للتشريعات السارية والمطبقة في بلدان مختلفة.

يسري الضمان من تاريخ الشراء.

يُستثنى الآتي من الضمان: الأجزاء المعرضة للاستهلاك المعتاد، الأجزاء المصنوعة من المطاط، الفرش الكربونية، الفلاتر، الإكسسوارات، والأجزاء الاختيارية؛ الأضرار العرضية، بسبب النقل أو بسبب الإهمال أو الاستخدام غير السليم، أو الاستخدام أو التركيب الخاطئين أو غير المناسبين.

لا يشمل الضمان نظافة أجزاء التشغيل، أو التكلسات والفلاتر والفوهات بوجه عام.

الماكينة مخصصة حصريا لاستخدام الهواة وليست للاستخدام المهني: لا يغطي الضمان الاستخدام المختلف عن الاستخدام الخاص.

### التخلص من المنتج

كما لك للجهاز الكهربائي أو الإلكتروني، يحظر عليك القانون (الموافق مع توجيهات الأوروبية (EU/2012/19) التخلص من هذا المنتج أو إكسسواراته الكهربائية / الإلكترونية كفايات منزلية صلبة في أماكن مدنية، ويلزمك بدلا من ذلك بالتخلص منه في مراكز التجميع المناسبة.

يمكن التخلص من المنتج مباشرة لدى الموزع عند شراء منتج جديد مكافئ للمنتج المراد التخلص منه

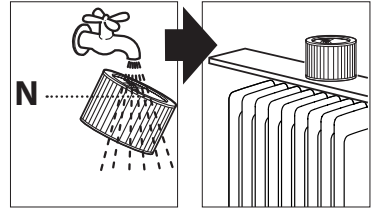

## شفط الرماد



الاكسسوارات والمرشحات مناسبة للرماد فراغ.

- قم بتوصيل F1 أنبوب معدني المرن في T. مقعدها
- توصيل على التوالي أداة مستقيمة من المعدن F2.
- ⚠ تمتص قبل الرماد، تأكد من أن يكون بارداً وتحولت تماماً.

⚠ لا تمتص حرق الجمر.

⚠ لا إفراغ سلة القمامة في حاوية سريعة الاشتعال والتأكد من أن الرماد بارد تماماً.

• نضح الرماد عن طريق الأنابيب المعدنية مباشرة من الموقد أو موقد (الخشب). عقد فوهة شفط حوالي 1 سم فوق الرماد.

⚠ إذا كان خرطوم المرن معدنية للرماد ترتفع درجة حرارة أثناء الاستخدام، والتحول فوراً من الجهاز وندعه يبرد.

فمن المستحسن لتوجيه الاتهام تماماً البطاريات قبل الاستخدام الأول، انظر الفقرة "شحن البطارية".

إزالة كابل الشاحن من المكنسة الكهربائية. إذا بقي شاحن البطارية متصلاً بمنفذ طاقة وحدة، لا تعمل المكنسة الكهربائية.

• يجب دائماً أن تبقى الآلة على قاعدة أفقية، في مكان آمن ومستقر.

• لا تعمل دون الحاجة مرشحات تحميلها.

• إدراج مرشح مناسب لاستخدام (انظر الشكل 4).



الاكسسوارات والمرشحات غير صالحة للرماد فراغ.

فراغ.



الاكسسوارات والمرشحات مناسبة للرماد فراغ.

- تأكد من إدخال N أو O مرشح في مسانكن لها.
- استخدام الملحقات الأكثر مناسبة للاستخدام المطلوبة.

## التكليف

## وظيفة منفاخ

- لا تعمل دون الحاجة مرشحات تحميلها.
- أدخل المرشح المناسب لاستخدام

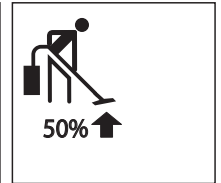
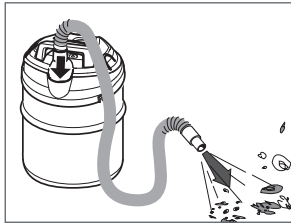

لتنشيط الصحافة شفط المفتاح الرئيسي OFF / ON، يتحول على Led الأخضر، هذا يدل على أن شفط 50% (في وضع توفير الطاقة).

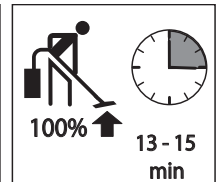
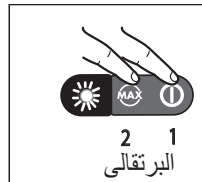

## العمل المنجز



إيقاف تشغيل الأجهزة في نهاية العمل.  
تفريغ الأوساخ بعد كل التنظيف.

لزيادة كمية إلى أقصى الصحافة "MAX"، وينتقل في البرتقال الصمام.

إيقاف الصحافة شفط المفتاح الرئيسي OFF / ON.

في التطلع اشتعال المقبل سيكون دائماً بنسبة 50%، في وضع توفير الطاقة.

## استعمال مومن

## ⚠ خطر

- ⚠ يجب استخدام وحدة وفقا لوجهتها. يجب أن تتوافق مع ظروف المكان وأثناء العمل مع الجهاز، والانتباه إلى الحاضرين على الفور المحيطة بها.
- ⚠ يحظر تشغيل وحدة في مناطق يحتمل أن تكون عرضة لخطر الانفجار.
- ⚠ مراقبة دائما لوائح السلامة ذات الصلة عند استخدام الجهاز في المناطق الخطرة.
- ⚠ لا تستخدم الجهاز إذا سقط علا الارط ، فمن المتضرر بشكل واضح أو تسرب.

## شحن البطارية

قم بتوصيل سلك الطاقة من الشاحن إلى مقبس (R1) للبطارية قابلة للشحن.  
 ⚠ ملاحظة: إذا قمت بالضغط على مفتاح الطموح العام لن يرجع ذلك جزئيا أثناء عملية الشحن غير ممكنة لتشغيل الشفط

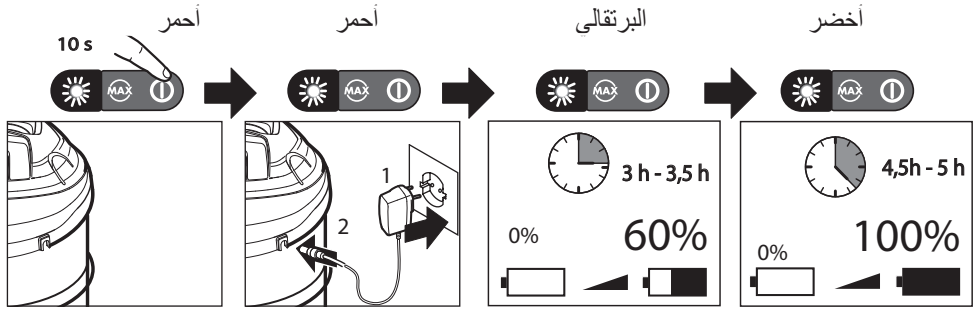

إذا قمت بالضغط على زر OFF / ON العام ومضات Led الحمراء لمدة 10 ثانية، وهو ما يعني انخفاض مستوى البطارية.

ثم قم بتوصيل قابس الشاحن بمصدر طاقة مع مواصفات الوحدة، وتضيء باللون الأحمر.

الشكل (9). عند تشغيل Led البرتقالي يعني البطارية وصلت قدرة 60% بعد حوالي 3 ساعات.

الشكل (10). عندما يشير إلى Led الأخضر أن البطارية قد وصلت قدرة 100%، وبعد حوالي 4 أو 5 ساعات.

إزالة المكونات من التيار الكهربائي، ثم افصل شاحن البطارية موصل الكابلات الكهربائية: Led تنطفئ. لا تترك المكونات التي تعلق على امدادات الطاقة بعد أن يتم شحن البطارية.

## شاحن البطارية

- استخدام هذا الجهاز.
- 3 ⚠ قد يشكل أي استخدام آخر غير ذلك المشار إليه في هذا الدليل خطرا وعليه يجب تجنبه.
- 4 ⚠ استخدم ممسك الأدوات الموجود على الجهاز (فقط للأجهزة المزودة بممسك للأدوات) وللأغراض المحددة في دليل الإرشادات فقط.
- 5 ⚠ قبل تفريغ البرميل، أوقف تشغيل الجهاز، ثم افصل القابس عن مأخذ التيار.
- 6 ⚠ افصل الجهاز قبل كل استخدام.
- 7 ⚠ أثناء تشغيل الجهاز، تجنب وضع فوهة الشفط بالقرب من الأعضاء الحساسة من الجسم مثل العينين والقدم والأذنين.
- 8 ⚠ لا يجب أن يستخدم الجهاز من قبل الأطفال أو الأشخاص ذوي القدرات البدنية أو الحسية أو العقلية المحدودة أو الذين تتفهم الخبرة والمعرفة حتى يتم تدريبهم على استخدام الجهاز بشكل ملائم.
- 9 ⚠ لا يجب أن يعيب الأطفال بالمنتج حتى في حال مراقبتهم.
- 10 ⚠ قبل الاستخدام يجب تجميع كل مكونات الجهاز بطريقة صحيحة.
- 11 ⚠ تأكد أن مأخذ التيار يتوافق مع قابس الجهاز.
- 12 ⚠ لا تمسك أبداً بقابس سلك التيار الكهربائي ويداك ميللتان.
- 13 ⚠ تأكد أن قيمة الجهد الموضحة على كتلة المحرك تماثل القيمة الخاصة بمصدر التيار الذي سوف يتم توصيل الجهاز به.
- 14 ⚠ لا تشفط مواد قابلة للاشتعال أو متفجرة أو سامة أو خطيرة على الصحة.
- 15 ⚠ لا تترك الجهاز يعمل بلا مراقبة.
- 16 ⚠ قم دائما بفصل القابس من مأخذ التيار قبل تنفيذ أية تدخلات على الجهاز أو عندما يكون الجهاز غير مخزن أو في متناول الأطفال أو الأشخاص غير الواعين بسلوكهم.
- 17 ⚠ لا تقم أبداً بشد أو رفع الجهاز باستخدام الكابل الكهربائي.
- 18 ⚠ لا تمسس الجهاز في الماء لتنظيفه، ولا تغسله بغذف الماء.
- 19 ⚠ في البيئات الرطبة (مثل الحمامات) يجب توصيل الجهاز فقط بمأخذ تيار مزود بمفتاح تفاضلي. إذا ساورتك أية شكوك استعن بفتي كهرباء.
- 20 ⚠ تحقق بدقة من عدم تلف الكابل أو القابس أو أجزاء الجهاز، وفي هذه الحالة، لا تستخدم الجهاز أبداً، ولكن اتصل بخدمة الدعم الفني لإصلاحه.
- 21 ⚠ في حالة تلف كابل التغذية الكهربائية، يجب استبداله من قبل الشركة المصنعة أو من جانب عمال مؤهلين بغرض تجنب المخاطر.
- 22 ⚠ في حالة استخدام كابلات إطالة كهربائية، تأكد أن هذه الوصلات تستند على أسطح جافة وأنها في مأمن من أي رذاذ من الماء.
- 23 ⚠ قبل شفط السوائل تحقق من عمل العوامة. عند شفط السوائل، والبرميل ممتلئ، سوف تسد فتحة الشفط بواسطة العوامة، وعليه تتوقف عملية الشفط. قم بإيقاف الجهاز وأفضل القابس عن مأخذ التيار ومن ثم إفراغ البرميل. تأكد دوريا من أن العوامة (جهاز تقييد مستوى الماء) نظيفة وخالية من علامات التلف.
- 24 ⚠ في حالة انقلاب الجهاز يُنصح بعنله قبل إيقاف تشغيله.
- 25 ⚠ قم بإطفاء الجهاز فوراً في حالة تسرب ماء أو رغوة.
- 26 ⚠ لا تستخدم الجهاز لشفط الماء من حاويات، أحواض غسيل، أحواض مياه، الخ.
- 27 ⚠ لا تستخدم المنظفات أو المنظفات قوية التأثير.
- 28 ⚠ يجب دائماً أن يقوم بعمليات الصيانة والإصلاح فنيون متخصصون؛ يجب استبدال الأجزاء المحتمل تلفها بقطع غيار أصلية.
- 29 ⚠ لا تتحمل الشركة المصنعة أية مسؤولية عن أية أضرار قد تلحق بالأشخاص أو الحيوانات أو الممتلكات في حالة عدم الالتزام بهذه التعليمات أو عند استخدام الجهاز بطريقة غير معقولة.
- خطر حدوث صدمة كهربائية.
- وبدل على الجهد على لوحة يجب أن تتوافق مع امدادات التيار الكهربائي.
- 12 لا تلمس مع الاستمرار على التوصيل ومقبس بأيدي مبتلة.
- لا تستخدم الفكرة شاحن أو الرطب.
- لا تستخدم الشاحن في بيئات خطرة.
- لا تحمل الشاحن مع سلك الطاقة.
- حافظ على سلك الكهرباء من مصادر الحرارة، وحواف حادة والنفط وأجزاء متحركة.
- تجنب أفضل تشغيل مختلف الأجهزة المعاصرة باستخدام أسلاك التمديد مع المقابس متعددة.
- 17 لا سحب القابس عن طريق سحب سلك الكهرباء.
- لا تغطي الشاحن والحفاظ على فتح كوات.
- لا تقم أبداً بفتح الشاحن. يتم تنفيذ الإصلاحات إلا من قبل موظفين مؤهلين.
- استخدم الشاحن فقط للشحن وحدات البطارية المعتمدين لديها.
- لا تقم بشحن البطارية لأكثر من 24 ساعة.
- لا تدخل أجسام موصلة (مثل المفكات) في مقبوس الشحن.
- يسمح لشحن البطارية فقط لاستخدام الشاحن الأصلي أو الشاحن المعتمدين لديها.
- إذا كان شاحن البطارية مع كابل منها يجب أن يكون معطوباً واضح، يحل محله على الفور مع قطع غيار أصلية.
- الجهاز يحتوي على المكونات الكهربائية، وليس نظيفة تحت الماء الجاري.
- استخدام وتخزين الشاحن فقط في البيئات الجافة، ودرجة الحرارة المحيطة 5-40 درجة مئوية.
- أفضل البطارية من الجهاز قبل أي عمل من الرعاية والصيانة.

## البطارية

- ⚠ خطر حدوث صدمة كهربائية.
- لا تدخل أجسام موصلة (مثل المفكات أو ما شابه ذلك) في مقبوس الشحن.
- لا تعرض البطارية لأشعة الشمس القوية والحرارة أو النار.

## الاستخدام المتوقع: شافط الرماد

- الجهاز مخصص للاستخدام غير المهني.
- صُمم الجهاز من أجل شفط الرماد البارد حصراً؛ وهو غير مناسب للغلايات والمدفآت التي تعمل بالنافتا ولا لشفط غبار الجص أو الإسمنت.

مجالات الاستخدام:

- يمكن شفط الرماد البارد من المدخنة، المدفأة التي تعمل بالخشب / الكربون، مطفأة السجائر، الشواية.
- يتم إفراغ شفاط الأتربة وتنظيفه قبل وبعد الاستخدام، لتجنب تركم مواد قد تسبب خطر نشوب حريق داخل شفاط الرماد.

قيود الاستخدام:

- لا تستخدم الجهاز لشفط أنواع الغبار الخطرة على الصحة (فئات الغبار L و M و H).
- لا تشفط السخام.
- قم فقط بشفط رماد المواد القابلة للاشتعال غير المسببة للتلوث
- لا تشفط الجمر أو الأشياء الساخنة، المحروقة أو المتوهجة.
- لا تشفط أي شيء يزيد درجة حرارته عن 40 درجة مئوية.
- لا تشفط مواد قابلة للاشتعال.

## الرموز

**تنبيه!** انتبه من أجل السلامة.



هام



ملحقات اختيارية: إن وجدت



عزل مزدوج (إن وجد): هو عبارة عن حماية إضافية للعزل الكهربائي.



الأكسسوارات والمرشحات غير صالحة للرماد



فراغ.



الأكسسوارات والمرشحات مناسبة للرماد فراغ.

## السلامة

### تحذيرات عامة

- ⚠ 1 قد تشكل مكونات التغليف مخاطر محتملة (مثل أكياس البلاستيك)، لذلك قم بتخزينها بعيداً عن متناول الأطفال والأشخاص الآخرين أو الحيوانات غير الواعية بسلوكها.
- ⚠ 2 يجب أن يكون المستخدمون مدربين بشكل ملائم على

## الوصف والتركيب

(انظر الشكل ①②③)

- A رأس المحرك
- B مقبض للنقل
- C حزام الظهر
- D1 قاطع التيار العمومي (تشغيل/إيقاف "ON/OFF")
- قوة 50%
- D2 قاطع التيار العمومي ("MAX")
- قوة 100%
- D3 Led
- E أنبوب مرن (للغبار)
- F1 أنبوب مرن (الرماد)
- F2 أداة مستقيمة من المعدن (الرماد)
- H أداة مستقيمة (للغبار)
- H1 فوهة مستطيلة صغيرة (للغبار)

H2 فرشاة (للغبار)

### \* الملحقات الاختيارية

يشار إلى حجم المعروض من الجهاز على العبوة. تأكد من أن محتويات حزمة كاملة. في حال والملحقات أو الضرر النقل في عداد المفقودين، يرجى الاتصال بالموزع.

H3 فرشاة من المعدن (الرماد)

I أنبوب لإطالة (للغبار)

J فرشاة مركبة \*

(للأرضيات/إكسسوارات للسجاد) \*

J1 هيكل حامل للإكسسوارات/الإكسسوار (للسجاد) \*

L1 إكسسوار للأرضيات (لشفط الغبار) \*

N مرشح للغسل (لشفط الرماد/الغبار)

O مرشح (لشفط/الغبار)

N1 قفص مرشح (لشفط/الغبار)

Q مشابك لغلاق الرأس/البرميل

R حبل كهربائي، شاحن بطارية

R1 التيار الكهربائي

R2 موصل استعمال للنفخ

S برميل

T موصل الشفط

## استعمال نموذجي للاستخدام المتوقع:

### شفط الغبار/شفط السوائل

- الجهاز مخصص للاستخدام غير المهني.
- يمكن استخدامه كشفاط للسوائل وشفاط للمواد الجافة.
- إن عدم مراعاة الشروط المذكورة أعلاه يؤدي إلى إلغاء الضمان.



**IT DICHIARAZIONE CE/EU DI CONFORMITÀ**  
**EN CE/EU DECLARATION OF CONFORMITY**  
**FR CERTIFICAT CE/EU DE CONFORMITÉ**  
**DE CE/EU-ERKLÄRUNGSBESCHEINIGUNG**  
**ES DECLARACIÓN DE CONFORMIDAD CE/EU**  
**PT DECLARAÇÃO DE CONFORMIDADE CE/EU**  
**PL DEKLARACJA CE/EU**  
**LV CE/EU ATBILSTĪBAS DEKLARĀCIJA**  
**LT CE/EU ATITIKTIKIS DEKLARACIJA**  
**CS CE/EU PROHLÁŠENÍ O SHODĚ**  
**SK CE/EU-VYHLÁŠENIE O ZHODE**  
**NL CE/EU-VERKLARING**  
**EL ΔΗΛΩΣΗ ΣΥΜΜΟΡΦΩΣΗΣ CE/EU**  
**RU СЕРТИФИКАТ СООТВЕТСТВИЯ CE/EU**

Lavorwash S.p.A  
 via J.F.Kennedy, 12 – 46020 Pegognaga (MN) – Italy

**IT** Dichiaro sotto la propria responsabilità che la macchina:  
**EN** Declares under its responsibility that the machine:  
**FR** Atteste sous sa responsabilité que la machine:  
**DE** Erklärt unter der eigenen Verantwortung die Maschine:  
**ES** Declara bajo su propia responsabilidad que la máquina  
**PT** Declara sob própria responsabilidade que a máquina:  
**PL** Oświadcza na własną odpowiedzialność, że urządzenie:  
**LV** Ar pilnu atbildību deklarēju, ka iekārta  
**LT** Prisiimdamas atsakomybę, pareiškia, kad:  
**CS** Na vlastní zodpovědnost prohlašuje, že přístroj:  
**SK** Prehlasuje na vlastnú zodpovednosť, že stroj:  
**NL** Verklaart geheel onder eigen verantwoordelijkheid dat de machine:  
**EL** Δηλώνει με αποκλειστική ευθύνη ότι το μηχάνημα:  
**RU** заявляет под своей ответственностью, что:

**IT PRODOTTO:** ASPIRAPOLVERE - ASPIRACENERE  
**EN PRODUCT:** VACUUM CLEANER - ASH VACUUM  
**FR PRODUIT:** ASPIRATEUR POUSSIERE - ASPIRATEUR DE CENDRES  
**DE PRODUKT:** TROCKENSAUGER - ASCHENSAUGEREN  
**ES PRODUCTO:** ASPIRADORA - ASPIRADOR DE CENIZAS  
**PT PRODUTO:** ASPIRADOR DE PÓ - ASPIRADOR DE CINZAS  
**PL PRODUKT:** ODKURZACZ - ZBIERANIE PYŁÓW  
**LV PRODUKTS:** PUTEKĻU SŪCĒJS - PELNU SAVĀKŠANA  
**LT GAMINYS:** DULKIŲ SIURBLYS - PELENŲ SIURBLYS  
**CS VÝROBEK:** VYSAVÁČ PRACHU - VYSAVÁČ POPELA  
**SK PRODUKT:** VYSAVÁČ PRACHU - VYSAVÁČ POPOLA  
**NL PRODUKT:** STOFZUIGER - ASZUIGER  
**EL ΠΡΟΪΟΝ:** ΑΠΟΡΡΟΦΗΤΗΡΑΣ ΣΤΑΧΤΗΣ  
**RU АППАРАТ:** ПЫЛЕСОС - ПЫЛЕСОС ДЛЯ УБОРКИ ЗОЛЫ

**MODELLO- TIPO:**  
**MODEL-TYPE:** Ashley 2.1  
**MODELE-TYPE:** -  
**MODELL-TYP:** -  
**MODELO - TIPO:** P82.0666  
**MODELO - TIPO:** P82.0666  
**MODEL-TYPU**  
**MODELIS, TIPS :**  
**MODELIS- TIPAS:**  
**MODEL-TYP:**  
**MODEL-TYP:**  
**MODEL-TYP:**  
**MONTELO-TIPO:**  
**МОДЕЛЬ-ТИП:**

**IT** é conforme alle direttive CE/EU e loro successive modificazioni, ed alle norme EN: **EN** complies with directives CE/EU, and subsequent modifications, and the standards EN: **FR** est conforme aux directives CE/EU et aux modifications successives ainsi qu'aux normes EN: **DE** entspricht folgenden CE/EU-Richtlinien einschließlich späteren Änderungen und EN-Normen: **ES** está en conformidad con las directivas CE/EU y sus sucesivas modificaciones e también con la norma EN: **PT** está em conformidade com as directivas CE/EU e as suas sucessivas modificações bem como com as normas EN **PL** jest zgodny z dyrektywami CE/EU i ich późniejszymi zmianami, oraz z normami EN i ich późniejszymi zmianami: **LV** Putekļsūcējs un tā pi ederumi atbilst CE/EU direktīvam un EN standartiem. **LT** Atitinka CE/EU direktyvas ir jų pataisus EN standarturtus: **CS** Odpovídá směrnicím, následným změnám CE/EU, a také normám EN. **SK** Zodpovedá smerniciam, následným zmenám CE/EU, a takisto normám EN **NL** in overeenstemming is met de Richtlijnen CE/EU en latere wijzigingen daarop en de normen EN: **EL** είναι σύμφωνα με τις Οδηγίες της CE/EU και τις μετέπειτα τροποποιήσεις τους, καθώς και με τα πρότυπα EN: **RU** соответствует требованиям директив CE/EU и последующих модификаций, и стандартам и последующих модификаций.

2006/42/EC	EN 60335-1	EN 55014-1:2006+A1:2009+A2:2011
2014/35/EU	EN 60335-2-2	EN 55014-2:1997+AC:1997+A1:2001+A2:2008
2014/30/EU	-	EN 61000-3-2:2014.
2011/65/EU	EN 62233:2008	EN 61000-3-3:2013.

**IT** Il fascicolo tecnico si trova presso  
**EN** Technical booklet at  
**FR** Dossier technique auprès de:  
**DE** Die technische Aktenbündel befindet sich bei  
**ES** El manual técnico se encuentra en:  
**PT** Processo técnico em:  
**PL** Dokumentacja techniczna znajduje się w firmie  
**LV** Tehniskā dokumentācija iegūstama  
**LT** Techninės informacijos brošiūra:  
**CS** Technická dokumentace se nachází ve firmě  
**SK** Technická dokumentácia sa nachádza vo firme  
**NL** Technisch dossier bij:  
**EL** Ο τεχνικός φακέλος βρίσκεται να  
**RU** Технические брошюры на

Lavorwash S.p.A  
 via J.F.Kennedy, 12  
 46020 Pegognaga  
 (MN) – Italy



**IT** Direttore generale  
**EN** General manager  
**FR** Directeur général  
**DE** Generaldirektor  
**ES** Director general  
**PT** Director geral  
**PL** Dyrektor główny  
**LV** Ģenerāldirektors  
**LT** Generalinis direktorius  
**CS** Generální ředitel  
**SK** Generálny riaditeľ  
**NL** Algemeen directeur  
**EL** Γενικός Διευθυντής  
**RU** Генеральный директор

*Movita*  
  
 Giancarlo  
 Lanfredi  
 Pegognaga  
 10/07/2017  
 cod. 7.300.0566-00 (07/2017)