

MEHR LICHT – MEHR RAUM

**GLASTÜREN  
SCHIEBETÜRSYSTEME  
DREHTÜRSYSTEME**

AUSGEWÄHLTE  
GLASDEKORE  
EXKLUSIV BEI  
BAUHAUS



# MEHR LICHT. MEHR RAUM.

Glastüren faszinieren allein durch ihre Materialsprache. Sie lassen genau so viel Durchblick zu, wie Du es gestattest. Immer offen sind Glastüren für natürliches Licht. Davon profitiert nicht nur das körperliche Wohlbefinden, sondern auch Deine Energiebilanz.

Genieße die Freude der Wahl. Einige der schönsten Dekore haben wir für Dich zusammengestellt: Ob schlichtes Weiß in Hochglanz, filigran gelaserte Strukturen oder dekorative Akzente ... Mit Glastüren stehen Deinen kreativen Ideen alle Türen offen.

## SCHNELL GEFUNDEN:

### GLASTÜREN

Design Klarglas und Siebdruck .....	3
Design Lasertechnik .....	4-12
Design VSG und Farbe .....	13
Design Digitaldruck .....	14
Design Fotoart (Lasertechnik) .....	15
Laser Individual: Eigene Bilder auf Deiner Glastür (Lasertechnik) .....	16
BLACK EDITION .....	17

### HOLZTÜREN

Lichtausschnitte .....	18
Holztüren .....	19

### SCHIEBETÜR-SETS

JUBIDOOR 6.0 .....	20
GALAXY 6.0 .....	21

### SCHIEBETÜRSYSTEME

Beratung Schiebetürsysteme .....	22-23
Übersicht Schiebetürsysteme .....	24-25

### DREHTÜRSYSTEME

Beratung Drehtürsysteme .....	26
Übersicht Drehtürsysteme .....	27

### INFORMATIONEN

Messhilfen und Glas-Beratung .....	28-29
Planungshilfen .....	30
Bestellblatt Laser Individual .....	31
Aufmaßblätter .....	32-35
Übersicht Glasdekore .....	36-43
Index .....	43

#### KONTAKTDATEN

bahag@diamonddoors.de  
Tel: +49 731 938 089 10009  
Fax-Nr.: +49 731 938 089 50371

#### DIAMOND DOORS®

Katalog 2021  
Preise in Euro inkl. MwSt.  
Stand 01.07.2021

#### ADRESSE

GRIFFWERK GmbH  
Lindenstraße 90  
89134 Blaustein

ALLE  
GLASTÜREN  
AUCH IM  
SONDERMASS  
ERHÄLTlich!



## 3 SCHRITTE ZU DEINER GLASTÜR.

Die Entscheidung ist getroffen: Du willst mehr Licht und Raum in Deinem Zuhause. Die nächsten Schritte sind leicht:

- 1 Wähle Dein Lieblings-Glastürdesign!
- 2 Dreh- oder Schiebetür? Das ist eine Frage des Geschmacks. Tipps dazu ab Seite 22.
- 3 Passendes Beschlag-System auswählen:  
Für Schiebetüren ab: Seite 22 | für Drehtüren ab Seite 26.

### Unsere Standardmaße sind:

Drehtüren: 709 x 1972 mm, 834 x 1972 mm und 959 x 1972 mm

Schiebetüren: 935 x 2058 mm

**Richtig messen:** Maß- und Bestellhilfen haben wir ab Seite 28 für Dich zusammengestellt.

ESG Klarglas

Auf Lager



### CLEAR\*

935 x 2058 mm  
L/R 709 x 1972 mm  
L/R 834 x 1972 mm  
L/R 959 x 1972 mm

22753690  
22753636  
22753645  
22753654

ESG Siebdruck

Auf Lager



### LUMINATO\*

935 x 2058 mm  
L 709 x 1972  
R 709 x 1972  
L 834 x 1972  
R 834 x 1972  
L 959 x 1972  
R 959 x 1972

22753663  
22759917  
22759926  
22759935  
22759944  
22759953  
22759962

Auf Lager



### LINES POSITIV\*

935 X 2058 mm  
L 709 x 1972 mm  
R 709 x 1972 mm  
L 834 x 1972 mm  
R 834 x 1972 mm  
L 959 x 1972 mm  
R 959 x 1972 mm

22753672  
22759971  
22759980  
22759989  
22760007  
22760016  
22754824

Auf Lager



### TOGETHER\*

935 x 2058 mm  
R 709 x 1972 mm  
R 834 x 1972 mm  
R 959 x 1972 mm

22751418  
22751427  
22751436  
22751445

Auf Lager



### LINES FLOWING\*

935 x 2058 mm  
L 709 x 1972 mm  
R 709 x 1972 mm  
L 834 x 1972 mm  
R 834 x 1972 mm  
L 959 x 1972 mm  
R 959 x 1972 mm

22753681  
22754833  
22753575  
22753584  
22753593  
22753618  
22753627



### LINES HORIZONTAL

ab 329,- €

ESG Grey Klarglas



**MAGIC GREY CLEAR**  
ab 295,- €

ESG Grey Siebdruck



**MAGIC GREY SATIN**  
ab 374,- €

NEU IM  
SORTIMENT  
Grey

### Lust auf Magie?

Die neuen Glastüren aus Grauglas lassen Deine Räume in einem geheimnisvollen Licht erscheinen. Durchsichtig oder – für mehr Privatsphäre – vollständig satiniert erhältlich.

Alle Preise findest du im Bauhaus Onlineshop unter Angabe der Artikelnummer: [www.bauhaus.info](http://www.bauhaus.info)

ESG = Einscheiben-Sicherheitsglas  
L = DIN Links R = DIN Rechts

**3 GRIFF & CO.**

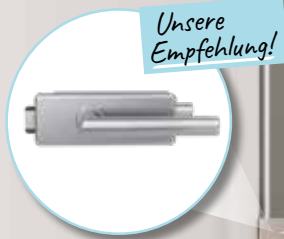

**Griffset STYLE PREMIUM**

- ✓ Kleiner als andere Schlosskästen
- ✓ Leises Schließen
- ✓ Einfach zu justieren
- ✓ Edelstahl-Optik
- ✓ Inkl. 3-teilige Bänder



**MEHR ODER WENIGER DURCHBLICK?**

Im DIAMOND DOORS®-Sortiment findest Du alle Lasertüren in zwei Varianten: Mit und ohne Rückseite in vollflächigem Siebdruck (DUO).

**SET**

Glasdrehtür mit Dekor DD 591\_1 und Glasschlosskasten STYLE PREMIUM unverriegelt in Edelstahloptik, inkl. OFFICE-Bänder und Griffpaar L-Form (ART.-NR.: 27586545)



**DAS DUO-VERFAHREN**

Bei DIAMOND DOORS® erhältst Du alle Laserdekore auch in der DUO-Version. Dabei wird das Laserdekor auf eine rückseitig mattierte Tür (vollflächiger Siebdruck) aufgetragen. Mattierte Türen sind blickdichter. Die Kombination mit dem Laserdekor schafft reizvolle Effekte.

Wer klare Fronten liebt, bleibt bei der puren Variante in Klarglas: Hier wird das Glas auf der Ansichtsseite gelasert.



**\_01**  
Laser auf Klarglas



**\_02**  
Laser auf vollflächigem Siebdruck (DUO)

**1 WÄHLE DEIN GLAS-DESIGN**

Alle Glastüren  
auf dieser Seite ab  
**219,- €**

# MIT LICHT GEZEICHNET

Der Wechsel von matten und klar spiegelnden Oberflächen macht den besonderen Reiz dieser, mit Lasertechnik veredelten, Glastüren aus. Jedes Verfahren hat seinen eigenen Charakter. Laser zeichnet sich durch eine filigrane Tiefenwirkung aus, die in Kombination mit der Rückseite in vollflächigem Siebdruck reizvolle Effekte ergibt.



DD 505\_1

DD 505\_2



DD 589\_1

DD 589\_2



DD 595\_1

DD 595\_2



DD 592\_1

DD 592\_2



DD 582\_1

DD 582\_2



DD 591\_1

DD 591\_2

# ALLES AUF LINIE

Die Gestaltungsmöglichkeiten mit Glastüren sind sehr vielseitig. Im DIAMOND DOORS®-Sortiment findest Du eine große Auswahl an Motiven, mit denen Du Dein Zuhause sehr persönlich gestalten kannst. Schlichte, geometrische Formen sind dezent und zeitlos modern.



DD 597\_1

DD 597\_2



DD 502\_1

DD 502\_2



DD 598\_1

DD 598\_2



DD 593\_1

DD 593\_2



DD 631\_1

DD 631\_2



DD 586\_1

DD 586\_2



DD 599\_1

DD 599\_2



DD 610\_1

DD 610\_2



DD 587\_1

DD 587\_2

Alle Glastüren  
auf dieser Seite ab  
**259,- €**



Zargen wechseln  
muss nicht sein.

**WIR LIEBEN RENOVIERUNG**

Glasschiebetüren sind ideal für Renovierungen, denn sie können sogar vor bestehende Zargen montiert werden.

Schiebetürschielen werden hierfür mit den Abstandshaltern aus dem DIAMOND DOORS®-Sortiment angepasst und können dann ganz einfach über die bestehende Zarge montiert werden. Mehr dazu bei den Planungshilfen auf Seite 30.



Umgebaut mit Schiebetürsystem LINEA.

**SET**

Glasdrehtür mit Dekor DD 587\_2 und Glasschlosskasten STYLE in Edelstahloptik,  
inkl. OFFICE-Bänder und Griffpaar L-Form (ART.-NR.: 22307529)

Exklusiv bei BAUHAUS\*\*\*



DD 590\_1

DD 590\_2

Exklusiv bei BAUHAUS\*\*\*



DD 559\_1

DD 559\_2

Exklusiv bei BAUHAUS\*\*\*



DD 585\_1

DD 585\_2

# WOHNAKZENTE

Formschöne Designbeschläge zur Glastür mit funktionalem Mehrwert, wie zum Beispiel einem Softeinzug bei Schiebetüren, machen Deine DIAMOND DOORS®-Glastür zum täglichen Wohnkomfort.

Alle Glastüren  
auf dieser Seite ab  
**259,- €**



DD 594\_1

DD 594\_2



DD 546\_1

DD 546\_2



DD 550\_1

DD 550\_2



DD 557\_1

DD 557\_2



DD 504\_1

DD 504\_2



DD 549\_1

DD 549\_2



DD 548\_1

DD 548\_2

AUCH ERHÄLTICH MIT:



## MEHR KOMFORT MIT SOFEINZUG

Die Schiebetürsysteme **LINEA** und **TENDER PURE** sind beide mit Softeinzug erhältlich:

- ✓ Kein Zurückprallen
- ✓ Keine Zuschlageräusche
- ✓ Die Tür wird abgedeutet
- ✓ Bequemes und sicheres Schließen



# BLICKFANG

Ob Dynamik, fließende Bewegungen oder dreidimensionale Effekte – diese Dekore strahlen Individualität aus und sind exklusiv nur für BAUHAUS entworfen worden und nur dort erhältlich. Für Liebhaber des Besonderen!

Alle Glastüren  
auf dieser Seite ab  
**329,- €**

Exklusiv bei BAUHAUS \*\*\*



DD 542\_1

DD 542\_2

Exklusiv bei BAUHAUS \*\*\*



DD 506\_1

DD 506\_2

Exklusiv bei BAUHAUS \*\*\*



DD 630\_1

DD 630\_2

Exklusiv bei BAUHAUS \*\*\*



DD 551\_1

DD 551\_2

Exklusiv bei BAUHAUS \*\*\*



DD 612\_1

DD 612\_2

Exklusiv bei BAUHAUS \*\*\*



DD 611\_1

DD 611\_2

## STABILITÄT IM SET

Suche Dir Deinen Schlosskasten zur Glastür aus. Schlosskästen von DIAMOND DOORS® sind immer separat als Komplett-Set erhältlich (inklusive passender Bänder und Rahmenteilen). Alle Schlosskästen findest Du auf Seite 26-27.



Schlosskasten SKY



Schlosskasten STYLE BLACK



Schlosskasten STYLE



Schlosskasten STYLE PREMIUM

## MEHR QUALITÄT MIT 3-TLG. OFFICE-BÄNDERN

- ✓ Langlebige Stabilität
- ✓ Verstärkte Kippsicherheit
- ✓ Keine Wartung



2-tlg. Bänder



3-tlg. Bänder

Alle Glastüren  
auf dieser Seite ab  
**359,- €**

# OFFEN FÜR LICHT



DD 608\_1



DD 608\_2



DD 543\_1



DD 543\_2



DD 553\_1



DD 553\_2



DD 507\_1



DD 507\_2



DD 540\_1



DD 540\_2



DD 584\_1



DD 584\_2



DD 558\_1



DD 558\_2



DD 547\_1



DD 547\_2



DD 541\_1



DD 541\_2



DD 583\_1



DD 583\_2



DD 508\_1



DD 508\_2

Alle Glastüren  
auf dieser Seite ab

**439,- €**

# TIEFENWIRKUNG

Dreidimensionale Effekte faszinieren. Sie entstehen durch Überlagerungen von feinen, geschwungenen, grafischen Linien und ergeben spannende Raumillusionen auf der Glasfläche. Nur mittels Lasertechnik sind derart filigrane Linien möglich. Doppelflügelige Anlagen öffnen Räume maximal.



DD 609\_1

DD 609\_2



DD 634\_1

DD 634\_2



DD 623\_1

DD 623\_2



DD 626\_1

DD 626\_2



DD 635\_1

DD 635\_2



DD 636\_1

DD 636\_2



DD 624\_1

DD 624\_2



DD 633\_1

DD 633\_2

## UNSER TIPP: SCHLOSSKASTEN MIT ONE-CLICK-FUNKTION

- ✓ Komfortable 1-Hand-Bedienung
- ✓ Klein und smart
- ✓ Einfache Notentriegelung
- ✓ Passend auf alle Standard-Glastüren



# KLARTEXT

Gestalte Deine Glastür als poetisches Entrée zum nächsten Wohnraum. Insbesondere als Übergang zu Küchen oder Bädern sind Glastüren mit Stimmungstexten sehr einladend.

Alle Glastüren  
auf dieser Seite ab  
**329,-€**



DD 544\_1



DD 544\_2



DD 625\_1



DD 625\_2



DD 554\_1



DD 554\_2



DD 621\_1



DD 621\_2

AUCH IN ENGLISCH



DD 622\_1



DD 622\_2



DD 628



DD 627



DD 545\_1



DD 545\_2



 **UNSER TIPP**

Beschriftete Türen machen sich auch gut als Orientierungssystem in Praxen und Büros.

## EIN- ODER ZWEIFLÜGELIG?

Zweiflügelige Türanlagen machen aus Raumübergängen ein spektakuläres Erlebnis. Im DIAMOND DOORS®-Portfolio können nahezu alle Glastüren als zweiflügelige Anlagen montiert werden. Um einen Dekorversatz zu vermeiden, ist es wichtig, beide Türen zusammen zu bestellen, so dass sie exakt passen.

# LICHTFARBEN UND KONTRASTE

Reines, hochglänzendes Schwarz oder Weiß wirkt als Glastür spektakulär, souverän und edel. Beide Türen, in weiß und schwarz, sind dabei vollkommen blickdicht. Die Farbtüren bleiben dagegen transparent. Sie geben dem durchscheinenden Licht eine besondere Farbwirkung und verleihen Deinen Räumen eine interessante Atmosphäre.

Alle Glastüren  
auf dieser Seite ab  
**439,- €**

**AUCH  
GEEIGNET FÜR  
KINDER-  
ZIMMER!**



## GANZ IN WEISS

Wer helles, freundliches Wohnen liebt, lässt Licht genügend Spielraum. Dazu gehören viele helle oder sogar weiße Flächen, denn sie reflektieren und streuen Licht. Echte Glanzstücke zu diesem Wohnstil sind die lackartig strahlenden Hochglanztüren aus VSG-Glas.



VSG WHITE

VSG BLACK

VSG MATT

VSG GREEN





VSG BLUE

VSG RED

! Glas-Schiebetüren der Serie VSG können nur mit LINEA 60/LINEA 60 PREMIUM und TENDER PURE kombiniert werden (jeweils in Verbindung mit extra Adapterplatten aufgrund der Türstärke > 9 mm).

## VERBUNDSICHERHEITSGLAS VSG

Beim VSG-Glas werden zwei Einscheibensicherheitsgläser mit einer reißfesten Folie verbunden. Das ist deshalb so sicher, weil bei möglichem Bruch die Scherben an der Folie haften bleiben – ein wahres Plus an Sicherheit.

-  Höchster Sicherheitsstandard
-  Lichtechte Farbbrillanz
-  Beidseitiger Hochglanz
-  Schalldämmend
-  Pflegeleicht

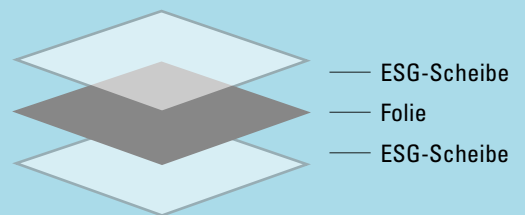

Glastür Digitaldruck ab  
**989,- €**

# BILDERWELTEN

Du duschst gerne in der blauen Lagune oder liebst den Duft von frisch geröstetem Kaffee? Hole Dir Stimmung in Dein Zuhause – mit künstlerisch hochwertigen Fotografien, die per Digitaldruck in brillanten Farben in den Verbund von Sicherheitsglas eingearbeitet sind!



DD 646



DD 647



DD 648



DD 645

**!** Glas-Schiebetüren der Serie VSG können nur mit LINEA 60/LINEA 60 PREMIUM und TENDER PURE kombiniert werden (jeweils in Verbindung mit extra Adapterplatten aufgrund der Türstärke > 9 mm).



## EINRICHTUNGSTIPP:

Wähle Bilder, die zu Deinem Farbkonzept passen. Ideal ist, wenn sich Farben in weiteren Raum- oder Dekorelementen wiederholen. So erreichst Du eine harmonische Raumwirkung.

Übrigens: Türen mit Digitaldruck sind pflegeleicht, da das Motiv in das Glas eingearbeitet ist.

## VSG GLAS

VSG



- ESG-Scheibe
- Folie mit einseitigem Digitaldruck
- Rückseite blickdicht weiß
- ESG-Scheibe

Achtung: Bei Türen mit Digitaldruck ist das Motiv nur auf der Vorderseite. Die Rückseite ist weiß gehalten.

Alle Glastüren  
auf dieser Seite ab

**494,- €**

## TRANSLUZENTE FOTOKUNST

Per Lasertechnik sind feinste Details und Grauabstufungen möglich. Daher lassen sich fotorealistische Motive ausgezeichnet und sehr plastisch darstellen. Einige der schönsten Motive haben wir in der DIAMOND DOORS®-Kollektion für Dich zusammengestellt.



DD 620



DD 613



DD 615



DD 617



DD 616



DD 614



DD 618



DD 619

### FILIGRAN GEZEICHNET

Laserstrahlen sind präzise steuerbar. Punkt für Punkt gravieren sie fein ausgearbeitete Motive auf die Glasoberfläche. Durch die genau regulierbaren Verläufe entsteht eine realistisch wirkende, plastische Darstellung. Die Oberflächen sind besonders abriebfest und 100% UV-beständig.

**1 WÄHLE DEIN GLAS-DESIGN**

*Dein Lieblingsmotiv  
auf einer Glastür?*

Alle Glastüren  
auf dieser Seite ab  
**439,- €**



*Tipps für Dein Foto:*

- ✓ Hochkantmotiv
- ✓ Dateigröße: mindestens
- ✓ 72 dpi  $\hat{=}$  2365 x 5590 Px\*
- ✓ Dateiformat: .jpg, .png, .ai, .eps, .psd oder .tiff\*

\*Beim Öffnen des Bildes mit Rechtsklick unter Eigenschaften im Reiter Details ablesbar.

**HOLE DIR DEINE SCHÖNSTEN ERINNERUNGEN NACH HAUSE.**

Künstlerisch hochwertige Fotografien oder ein Schnappschuss aus dem letzten Urlaub – verewige perfekte Momente als hochwertige Lasergravur auf Deiner Glastür. Das Bestellformular für den Individualdruck findest Du auf Seite 31.



Inkl. Glasrehtür DD 666, Glasschlosskasten STYLE mit Griffpaar L-Form und 3-tlg. OFFICE-Bänder

*Home is where your heart is.*

Hol dir deine Lieblingsstadt nach Hause. Deine Traumstadt fehlt? Kein Problem. Sende uns einfach deine Wunsch-skyline digital zu. Siehe Bestellblatt Seite 31.



DD BERLIN\_1 & \_2



DD HAMBURG\_1 & \_2



DD KÖLN\_1 & \_2



Bremen



Dresden



Erfurt



Frankfurt



Kiel



München



Potsdam  
u. v. m.

**INDIVIDUELL UND LESENSWERT**

Auch Texte, wie z. B. dein Lieblingszitat, lassen sich auf eine Glastür lasern. Das ist dekorativ und ganz sicher lesenswert. Das Bestellformular für den Individualdruck findest Du auf Seite 31.

**DEIN LIEBLINGSZITAT DIREKT AUF DEINE GLASTÜR!**



DD 681\_1 UND \_2 INDIVIDUELLER TEXT

*Carpe diem*

*Carpe diem*

*Carpe diem*

*Carpe diem*



*Loft-Feeling  
für dein  
Zuhause!*

AUCH ALS  
**KOMPLETT-SET**  
MIT PREISVORTEIL  
ERHÄLTlich

**SETZE BESONDERE AKZENTE!**

- ✓ Trendige Akzente für Deinen Wohnbereich
- ✓ Innovativer Blickfang
- ✓ Beschläge in BLACK ab Seite 23



JEDE  
BLACK-GLASTÜR  
AUCH ALS  
SONDERMASSE  
ERHÄLTlich!



**BLACK LINES**

SET 27073047  
Nur Glastür  
935 x 2058 mm 28338271

**BLACK EDGE**

SET 27075955  
Nur Glastür  
935 x 2058 mm 28303215

**BLACK LOFT**

SET 27082308  
Nur Glastür  
935 x 2058 mm 28339964

**NEU  
AUCH IN  
Klarglas**



\*\* inkl. Schlosskasten STYLE BLACK EDITION, 3-tlg. Bänder und Griffpaar L-FORM



**BLACK LINES**  
R 834 x 1972 mm 27073056



**BLACK EDGE**  
R 834 x 1972 mm 27074217



**BLACK LOFT**  
R 834 x 1972 mm 27074226

**DEIN ZUHAUSE MIT LOFTCHARAKTER**

Mit unseren DIAMOND DOORS® Glastüren der BLACK EDITION lassen sich schwarze Akzente in Deinen Räumen setzen. Dies eignet sich besonders, um den trendigen Loftcharakter vorzuheben.

**Für mehr Privatsphäre:** Das Dekor befindet sich auf der Ansichtsseite. Die Rückseite ist vollflächig satiniert und somit blickdichter.

# AKZENTE IN LICHT

Ob aus Klarglas, Strukturglas oder vollflächigem Siebdruck: Lichtausschnitte erzeugen Transparenz und Offenheit und vergrößern damit Räume optisch. Sie unterstreichen den Landhausstil und sind besonders schmückend in Altbauten.



**CLEAR**  
(Klarglas)



**LUMINATO**  
(vollflächiger Siebdruck)

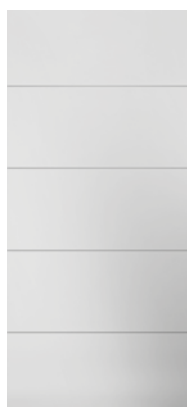

**LINES POSITIV**  
(Siebdruck)



**TOGETHER**  
(Siebdruck)

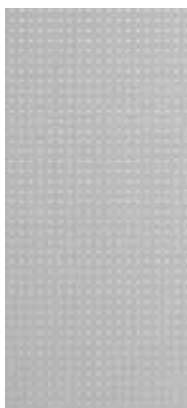

**MASTER-CARRÉ**  
(Strukturglas)



**CHINCHILLA**  
(Strukturglas)



**ORNAMENT 504**  
(Strukturglas)

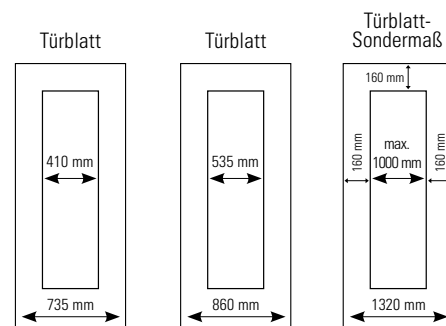

- ✓ Für genormte Zimmerentüren in verschiedenen Ausführungen
- ✓ Weitere Ausführungen auf Bestellung

## VORTEILE

- ✓ Aus Alt mach Neu: In Holztüren von Altbauten günstig und schnell einsetzbar
- ✓ Die Klassiker unter den Zimmertüren
- ✓ Qualitativ hochwertiges, gehärtetes Sicherheitsglas
- ✓ Alle Dekore als Sondermaß erhältlich

## INDIVIDUELLE MÖGLICHKEITEN

Glastür, Lichtausschnitt und Holztür sind sowohl mit dem gleichen Dekor als auch mit den identischen Türgriffen im gesamten Wohnraum möglich.

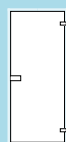

**GLASDREHTÜREN**

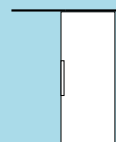

**GLASSCHIEBETÜREN**



**LICHTAUSSCHNITTE**

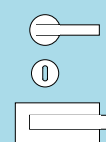

**BESCHLÄGE**

KOMBINIERE  
DEINE HOLZTÜR MIT  
BESCHLÄGEN VON  
DIAMOND DOORS\*

## NATÜRLICH FLEXIBEL

Holzschiebetüren kombinieren Wohlfühlambiente mit Leichtigkeit. Ob als begehbare Kleiderschrank oder als Raumteiler – Holz bietet einen warmen Anblick und gibt Geborgenheit. Verschiedene Dekore setzen dabei stilvolle Akzente im Wohnraum.



**KILSGAARD TYP LINES 1**  
**WEISS LACKIERT** (nach RAL 9010)  
4 x Fräsung quer, 39 mm\* Türblattstärke



**KILSGAARD TYP 44**  
**FURNIER AHORN** 39 mm\* Türblattstärke



**KILSGAARD TYP 44**  
**FURNIER BUCHE** 39 mm\* Türblattstärke



**KILSGAARD TYP 44**  
**FURNIER EICHE NATUR** 39 mm\* Türblattstärke

### LINEA 40 HOLZ – WEISS LACKIERT UND HOLZ

Den Schiebetürbeschlag im Design LINEA 40 erhältst Du auch für Holztüren. Holztüren schließen blickdicht. Wie Glaschiebetüren sparen sie Raum, da sie keinen Schwenkbereich beanspruchen. Das ist praktisch und schön noch dazu.

- ✓ Sicherer Schraubverbund mit der Holztür.
- ✓ Griffmuschelpaar und Bodenführung im Set.

### GALAXY HOLZ

Wer ein offenes System mit Loft-Charakter sucht, liegt mit dem GALAXY HOLZ Beschlag voll im Trend.



\* ACHTUNG: Bei 39 mm starken Türen beträgt der Abstand zur Wand nur 5 mm. Die Wand muss eben und gerade sein. Sollte das nicht der Fall sein bieten wir passende Distanz-Profile im DIAMOND DOORS\* Sortiment an. Weitere Oberflächen sind auf Anfrage erhältlich.

# JUBIDOOR 6.0 SCHIEBETÜR-SET

*Gleich zum  
Mitnehmen!*



*Komfort*  
MIT  
Soft-Effekt für  
leises  
Schließen!

Komplett-Set JUBIDOOR 6.0 Artikel-Nr. 27716740

## MEHR KOMFORT MIT SOFTEINZUG



Wir empfehlen Dir einen Softeinzug, denn dieser hat viele Vorteile

- ✓ Kein Zurückprallen
- ✓ Keine Zuschlaggeräusche
- ✓ Die Tür wird abgedeutert
- ✓ Bequemes und sicheres Schließen

## JUBIDOOR 6.0 KOMPLETT-SET

ALLES IN  
EINEM SET  
ZUR SOFORT-  
MONTAGE!

- ✓ Glastür JUBIDOOR 6.0
- ✓ Schiebetürsystem mit SOFTEINZUG
- ✓ Griffmuschelpaar CIRCLE
- ✓ Bodenführung

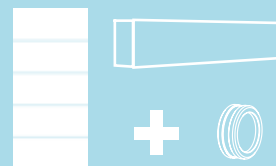

# GALAXY 6.0

## SCHIEBETÜR-SET

*Gleich zum  
Mitnehmen!*



### EIN OFFENES SYSTEM FÜR DETAILVERLIEBTE

In diesem Schiebetür-Komplett-Set ist alles drin und du kannst sofort mit der Montage loslegen.

#### Diese Vorteile hat Dein Set:

- ✓ Alles kompatibel, alles aus einer Hand
- ✓ Sichtbare Technik
- ✓ Im Aktionszeitraum direkt zum Mitnehmen

**SPECIAL  
Price!**

### GALAXY 6.0 KOMPLETT-SET

- ✓ Glastür
- ✓ Schiebetürsystem
- ✓ Griffmuschelpaar
- ✓ Bodenführung

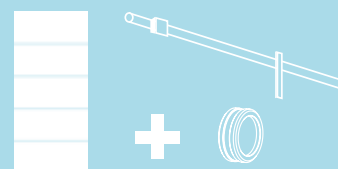

Komplett-Set GALAXY 6.0 Artikel-Nr. 28503228

### MEHR ABSTAND

Bei **Montage vor der Zarge** oder z. B. einer Sockelleiste, gibt es für unsere Schiebetüren passende Abstands-Sets und Distanzscheiben ab Seite 24.



### DIE GLASTÜR EINFACH DIE BESSERE WAHL.

-  **Tageslicht für jeden Raum**
-  **Moderne Designs passend zu deinem Wohnstil**
-  **Räume wirken größer**
-  **Ideal für Renovierung**
-  **Spart Platz**
-  **Einfacher Einbau**

2 DREHEN ODER SCHIEBEN?

# BERATUNG SCHIEBETÜRSYSTEME

Die wohl eleganteste Art Glastüren zu öffnen, ist mit einem Schiebetürsystem. Sanft und schwebend gleitet die Tür zur Seite und benötigt dabei keinerlei Schwenkbereich in den Raum. Wähle zwischen einem offenen und einem geschlossenen System und gönne Dir noch mehr Komfort durch die Ausstattung mit einem Softeinzug.



## FÜR ALLE ANSPRÜCHE EIN SYSTEM.

Die geschlossenen Schiebetürsysteme LINEA 40, 60 und 100 bestehen mit schlichter Eleganz und sind ein Highlight in jedem Raum. Die Seitenkappen sind in der Materialoptik der Front gehalten. Ob trendy, basic oder high-end Variante mit Softeinzug, entscheidest du.

- ✓ EASY-MONTAGE ohne Glasbohrung
- ✓ Montage über Zarge möglich
- ✓ Mit und ohne Softeinzug erhältlich

## OFFENE SYSTEME



### TENDER PURE

**Der Klassiker.** Eine offenes Schiebetürsystem mit Loftcharakter, das Funktion zur Schau stellt. Mit sichtbarer Mechanik und in zeitloser Designsprache. Die Oberfläche ist in hochwertiger Edelstahloptik gehalten.

- ✓ Für Glastüren
- ✓ Tragkraft: 40 kg
- ✓ EASY-MONTAGE
- ✓ Montage über Zarge möglich
- ✓ Länge 200 cm
- ✓ Cooler Look durch sichtbare Technik

AUCH ERHÄLTICH MIT:

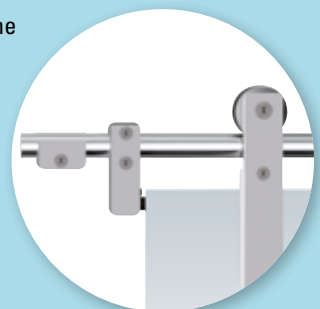



LINEA 40

Alu  
minium  
EV1

Auch  
in  
SCHWARZ



LINEA 60

Edel-  
stahl  
OPTIK

## LINEA 40

### Setzt Akzente.

- ✓ Für Glas und Holztüren
- ✓ Tragkraft: 40 kg
- ✓ Länge 190 cm, Höhe 49 mm
- ✓ Auch in Schwarz erhältlich

## LINEA 60

### Die flexible Raumlösung.

- ✓ Für Glastüren
- ✓ Tragkraft: 60 kg
- ✓ Länge von 200 bis 400 cm, Höhe 63 mm
- ✓ 1- oder 2-flügelige Systeme realisierbar
- ✓ Standardlängen und auch Fixmaße möglich



LINEA 100

Edel-  
stahl  
OPTIK



## LINEA 100

### Der Alleskönner.

- ✓ Für Glastüren
- ✓ Tragkraft ohne Softeinzug: 100 kg, mit Softeinzug: 80 kg
- ✓ Länge von 200 bis 400 cm, Höhe 63 mm
- ✓ 1- oder 2-flügelige Systeme realisierbar
- ✓ Standardlängen und auch Fixmaße möglich
- ✓ Für Wand- oder Deckenmontage

## OFFENE SYSTEME



Edel-  
stahl  
OPTIK

## GALAXY HOLZ

**Der Hingucker.** Ein echter Blickfang im Wohnambiente ist der Beschlag GALAXY HOLZ mit Loftcharakter für Holzschiebetüren. Die Oberfläche ist in hochwertiger Edelstahloptik gehalten.

- ✓ Für Holztüren
- ✓ Tragkraft: 60 kg
- ✓ EASY-MONTAGE
- ✓ Montage über Zarge möglich
- ✓ Länge 200 cm
- ✓ Einfacher Schraubverbund mit der Holztür



3 GRIFF & CO.

# ÜBERSICHT SCHIEBETÜRSYSTEME

## SCHIEBETÜRSYSTEM LINEA 40 GLAS

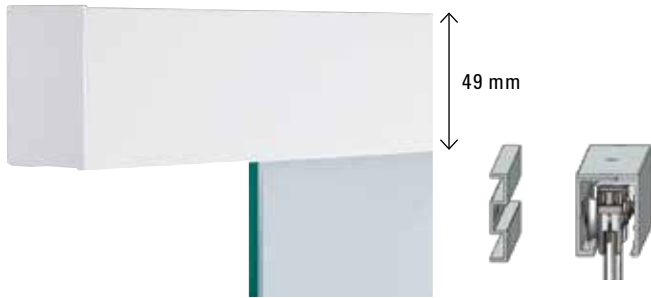

**LINEA 40 GLAS – TRAGKRAFT 40 KG**  
 ALU EV1, 190 cm, inkl. Griffmuschelpaar CIRCLE  
 Standard ART.-NR.: 26979063  
 Mit Softeinzug ART.-NR.: 26971698

**ABSTANDSPROFIL**  
 zum Aufbau des  
 Wandabstandes über  
 der Zarge  
 Edelstahlloptik/Alu EV1  
 ART.-NR.: 27464605

## SCHIEBETÜRSYSTEM LINEA 40 GLAS



**LINEA 40 GLAS/HOLZ BLACK EDITION – TRAGKRAFT 40 KG**  
 Schwarz, 190 cm, inkl. Griffmuschelpaar  
 FLEX QUATTRO  
 Mit Softeinzug ART.-NR.: 28337454

**ABSTANDSPROFIL**  
 zum Aufbau des  
 Wandabstandes über  
 der Zarge  
 Schwarz  
 ART.-NR.: 27492925

## SCHIEBETÜRSYSTEM LINEA 60 GLAS



**LINEA 60 GLAS – TRAGKRAFT 60 KG**  
 Edelstahlloptik, 200 cm  
 Standard ART.-NR.: 26984128  
 Mit Softeinzug ART.-NR.: 26978440

**ABSTANDSPROFIL**  
 zum Aufbau des  
 Wandabstandes über  
 der Zarge  
 Edelstahlloptik  
 ART.-NR.: 27464623

❗ LINEA 60 auch in 220 und 400 cm Länge oder in individuellem Maß verfügbar.

## SCHIEBETÜRSYSTEM LINEA 100 GLAS



**LINEA 100 GLAS – TRAGKRAFT BIS 80/100 KG**  
 (mit/ohne Softeinzug)  
 Edelstahlloptik, 200 cm  
 Standard 459,00 €  
 Mit Softeinzug ART.-NR.: 26978440 589,00 €

**ABSTANDSPROFIL**  
 zum Aufbau des  
 Wandabstandes über  
 der Zarge  
 Edelstahlloptik/Alu EV1  
 ab 99,99 €

❗ LINEA 100 auch in 220 und 400 cm Länge oder in individuellem Maß (Fixmaß) verfügbar. Für Wand- und Deckenmontage geeignet.

## GRIFFSTANGEN – KLEBTECHNIK SENSА (geeignet für Glas- und glatte Holztüren)



Griffstange  
 mit Griffleiste  
 SENSА 49002  
 Edelstahlloptik  
 ART.-NR.: 22307592  
 \*



Griffstangen-  
 paar  
 SENSА 49002  
 beidseitig  
 Edelstahlloptik  
 ART.-NR.: 22449209  
 \*



Griffstange  
 mit Griffleiste  
 49016  
 Edelstahlloptik  
 ART.-NR.: 27207040  
 \*



Griffstangen-  
 paar  
 49016  
 beidseitig  
 Edelstahlloptik  
 ART.-NR.: 27207031  
 \*



Griffstangen-  
 paar  
 49010  
 beidseitig  
 Edelstahlloptik  
 ART.-NR.: 24612265  
 \*  
 Alu EV1  
 39,99 €



Alle Preise findest du im Bauhaus Onlineshop unter Angabe der Artikelnummer: [www.bauhaus.info](http://www.bauhaus.info)

**SCHIEBETÜRSYSTEM LINEA 40 HOLZ**

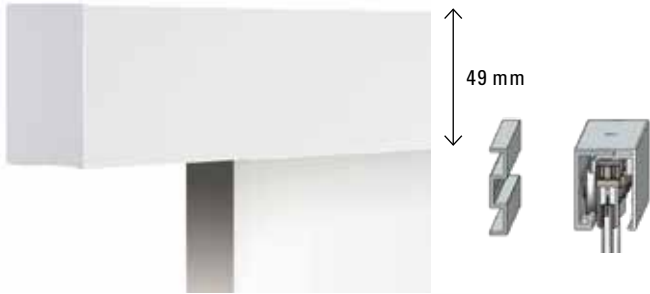

**LINEA 40 HOLZ – TRAGKRAFT 40 KG**  
 ALU EV1, 190 cm, inkl. Griffmuschelpaar CIRCLE Standard ART.-NR.: 26979498  
 Mit Softeinzug ART.-NR.: 26982964  
 Edelstahloptik  
 Mit Softeinzug ART.-NR.: 26982973

**ABSTANDSPROFIL**  
 zum Aufbau des Wandabstandes über der Zarge  
 Edelstahloptik/Alu EV1  
 ART.-NR.: 27464605

**WIESO BENÖTIGE ICH EIN ABSTANDSSET?**

Glas-Schiebetüren sind ideal für Renovierungen, denn sie können einfach und unkompliziert über die bestehende Zargen montiert werden. Das Schiebetürsystem wird hierfür mit den Abstandhaltern aus dem DIAMOND DOORS®-Sortiment angepasst, wenn der Wandabstand nicht ausreicht. Es können zusätzlich 12,5 mm oder 18,5 mm aufgetragen werden, um den optimalen Wandabstand zu erreichen.

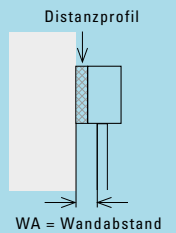

**SCHIEBETÜRSYSTEM TENDER PURE GLAS**



**TENDER PURE GLAS – TRAGKRAFT 40 KG**  
 Edelstahloptik, 200 cm  
 Standard ART.-NR.: 26984739  
 Mit Softeinzug ART.-NR.: 26971689

**DISTANZSCHEIBEN**  
 zum Aufbau des Wandabstandes über der Zarge  
 ART.-NR.: 28370440

**SCHIEBETÜRSYSTEM GALAXY HOLZ**



**GALAXY HOLZ – TRAGKRAFT 60 KG**  
 Edelstahloptik, 200 cm  
 Standard ART.-NR.: 22804880

**DISTANZSCHEIBEN**  
 zum Aufbau des Wandabstandes über der Zarge  
 41,99 €

**GRIFFMUSCHELN – KLEBTECHNIK SENSÄ** (geeignet für Glas- und glatte Holztüren)



Griffmuschelpaar **FLEX SQUARE** rechteckig  
 Edelstahloptik  
 ART.-NR.: 22449193

Griffmuschelpaar **FLEX QUATTRO** quadratisch  
 Edelstahloptik  
 Schwarz  
 ART.-NR.: 22449184  
 49,99 €

Griffmuschelpaar **CIRCLE** rund  
 Edelstahloptik  
 ALU EV1  
 Schwarz  
 ART.-NR.: 22324865  
 49,99 €  
 29,99 €

Griffmuschelpaar **49110** rund  
 Edelstahloptik  
 Alu EV1  
 29,99 €  
 ART.-NR.: 24602512

2 DREHEN ODER SCHIEBEN?

# BERATUNG DREHTÜRSYSTEME

Hochwertige Schlosskästen in modernen Designs stehen für langlebigen und funktionalen Komfort. Bei DIAMOND DOORS® erhältst Du montagefertig vorgebohrte Glastüren zu jedem Schlosskasten.

**EXTRA  
KOMFORT**



## SCHLOSSKASTEN STYLE PREMIUM MIT ONE-CLICK-TECHNIK

- ✓ Komfortable 1-Hand Bedienung
- ✓ Deutlich kleiner als andere Schlosskästen
- ✓ Einfache Notentriegelung
- ✓ Passend auf alle Standard-Glastüren
- ✓ In hochwertiger Edelstahloptik
- ✓ Auch als verschließbare Variante erhältlich, für Bad oder WC
- ✓ OFFICE-Bänder und Rahmenteile im Set



### STYLE PREMIUM mit Gegenkästen\*

\* Bitte beachten: Da der Gegenkasten bei NOVA 61 kleiner als andere Gegenkästen ist, wird eine Sonderbohrung im Glas benötigt (Sondermaß-Tür).



## SCHLOSSKASTEN STYLE

## SCHLOSSKASTEN SKY



- ✓ In hochwertiger Edelstahloptik oder in schwarz
- ✓ Zweiflügelige Anlagen möglich
- ✓ OFFICE-Bänder und Rahmenteile im Set
- ✓ Mit Flüsterfalle für leises Schließen
- ✓ Auch als verschließbare Variante erhältlich, für Bad oder WC

Alle Schlosskästen\*\* auch mit Gegenkästen für 2-flügelige Anlagen bestellbar



\*\* Ausgenommen Schlosskasten NOVA 61 Black

3 GRIFF & CO.

# ÜBERSICHT DREHTÜRSYSTEME

AB EINER TÜRHÖHE VON 2200 MM EMPFIEHLSICH EIN DRITTES BAND FÜR MEHR STABILITÄT

## SCHLOSSKASTEN STYLE BLACK



**STYLE BLACK | unverschießbar**  
mit OFFICE-Bändern und Rahmenteilen  
Schwarz ART.-NR.: 26506504

**L-FORM BLACK | Rosettengarnitur**  
Schwarz, BB  
Schwarz, WC



## WC-SCHLIESSER UND PROFILZYLINDER



**Für Schlosskästen der Ausführung PZ**

Für Schlossseite  
Alu EV1 ART.-NR.: 20478809 \*  
Edelstahloptik ART.-NR.: 20478818 \*  
Auch in Black erhältlich

Für Schlossgegenseite  
Alu EV1 ART.-NR.: 28390439 \*  
Edelstahloptik ART.-NR.: 22263676 \*

Profilzylinder mit 3 Schlüsseln  
ART.-NR.: 21825019 \*

Durch die Teilung des WC-Zylinders musst Du angeben, in welche Richtung die Tür geöffnet wird, um den passenden WC-Schließer einzusetzen.



WC-Schließer an Schlossseite



WC-Schließer an Schlossgegenseite

## SCHLOSSKASTEN STYLE PREMIUM



**STYLE PREMIUM | unverschießbar**  
Edelstahloptik ART.-NR.: 27588545



**STYLE PREMIUM | verschießbar**  
Für Profilzylinder vorgerichtet 129,00 €  
Mit One-Click-Schließetechnik ART.-NR.: 27593387 \*

## SCHLOSSKASTEN STYLE



**STYLE | unverschießbar**  
Edelstahloptik 119,00 €



**STYLE | für Profilzylinder vorgerichtet**  
Edelstahloptik 129,00 €

## SCHLOSSKASTEN SKY



**SKY | unverschießbar**  
Edelstahloptik ART.-NR.: 22309330 \*  
Alu EV1 ART.-NR.: 22309358 \*



**SKY | für Profilzylinder vorgerichtet**  
Edelstahloptik ART.-NR.: 22309349 \*  
Alu EV1 109,00 €

## IMMER MIT IM SET:

Alle Schlosskästen sind inklusive OFFICE-Bänder und Rahmenteile im Set erhältlich.



## WARUM OFFICE-BÄNDER?

OFFICE-Bänder, oder sog. 3-teilige Bänder, sind breiter und in zwei vertikal angeordneten Bohrlochern verankert. Das gibt der Tür mehr Stabilität und verhindert, dass sie sich absenken kann.

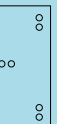

Bei STUDIO-Bändern, oder sog. 2-teiligen Bändern, verlaufen die Bohrlocher horizontal.

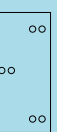

Alle Schlosskästen sind auch mit STUDIO-Bändern erhältlich!

\* Preise bitte im BAUHAUS-Fachzentrum erfragen oder ganz einfach unter Angabe der Artikelnummer im Bauhaus Onlineshop finden: www.bauhaus.info

# SO FINDEST DU HERAUS, OB EINE TÜR IM STANDARDMASS BEI DIR ZUHAUSE PASST:



## GLASTÜR

### 1 HÖHE AUSMESSEN

Maß: 1980 bis 1988 mm => Standardhöhe 1972 mm ✓



Vom Fussboden bis zum oberen Zargenfalz messen.

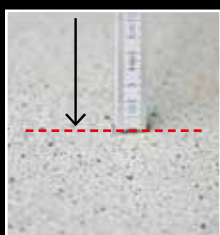
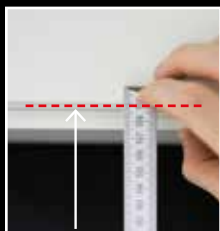

### 2 BREITE AUSMESSEN

Maß: 714 bis 720 mm => Standardbreite 709 mm  
 Maß: 839 bis 845 mm => Standardbreite 834 mm  
 Maß: 964 bis 970 mm => Standardbreite 959 mm ✓



Türbreite messen.

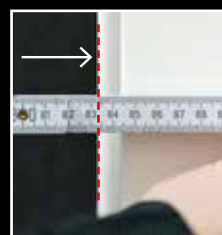

### 3 BÄNDER AUSMESSEN

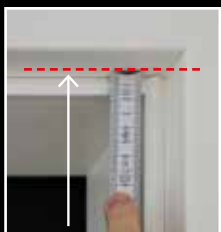

Maßstab an den oberen Zargenfalz anlegen. Bis zur Bandbezugslinie (BBL) des oberen Bandes messen.

Nötiges Maß für Standardmaßtür: 241 +/- 2mm. ✓

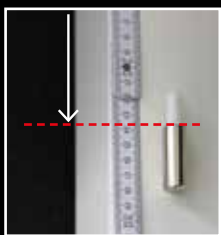

Abstand zwischen den Bändern messen.

Nötiges Maß für Standardmaßtür: 1435 +/- 2mm. ✓

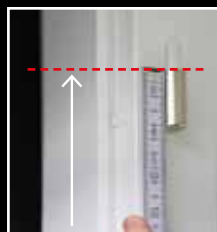

### 4 SCHLOSSFALLE AUSMESSEN



Maßstab an den oberen Zargenfalz anlegen. Bis zur Mitte der Schloßfalle messen.

Nötiges Maß für Standardmaßtür: 908 +/- 3mm. ✓

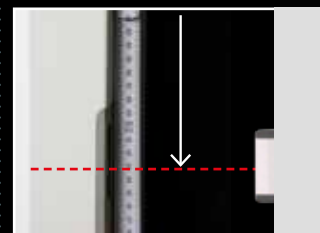

## GLASSCHIEBETÜR

### WANDÖFFNUNG MESSEN

Breite: 815 – 875 mm  
und

Höhe: kleiner als 2025 mm

=> Standard-Schiebetür 935 x 2058 mm. ✓

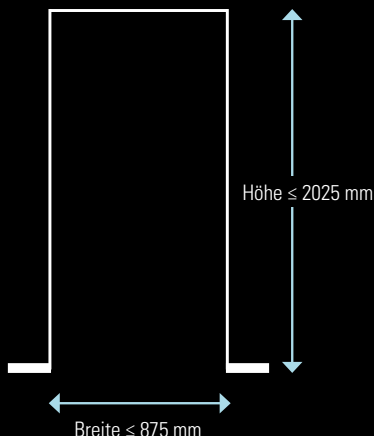

# DIE GLASTÜR

## EINFACH DIE BESSERE WAHL.



**Bringt Tageslicht  
in jeden Raum**



**Räume wirken  
größer**



**Moderne Designs  
passend zu deinem  
Wohnstil**



**Glas-Schiebetüren  
sparen Platz**



**Einfacher Einbau**

**Glas-Drehtüren** können einfach in bestehende Zargen montiert werden. **Glas-Schiebetüren** können **vor** bestehende Zargen montiert werden.



**Ideal für  
Renovierung**

Eine Glastür passt sich durch ihre neutrale Farbigkeit und Oberfläche der Umgebung an. Baut man eine neue Holztür ein, ist der Unterschied zu den bestehenden deutlich sichtbar.

### BAD

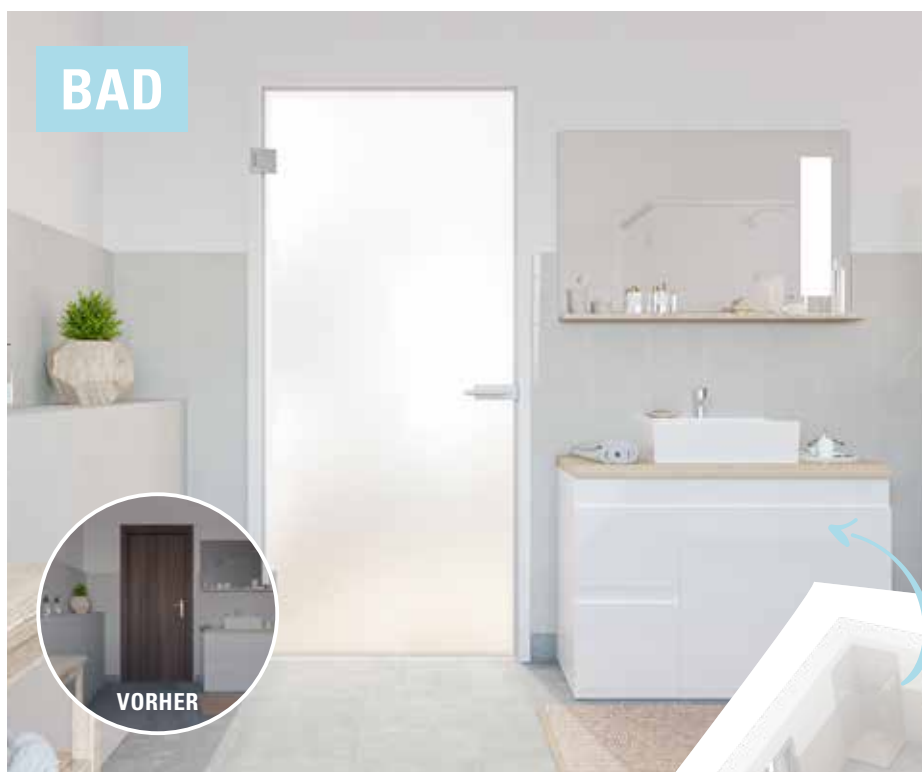

Eine Glastür bringt Licht in Badezimmer. Bei neuen Bädern ergänzt sie den modernen Look.

### FLUR



Eine Glastür bringt natürliches Licht in Räume. Besonders zu empfehlen bei fensterlosen Räumen, wie z.B. dem Flur.

# PLANUNGSHILFEN GLASTÜREN

## WAS IST BEI EINBAU EINER SCHIEBETÜR ZU BEACHTEN?

- Der reguläre Abstand von einer Glastür (8mm Stärke) zur Wand ist:

SYSTEM	LINEA 60	LINEA 40	LINEA 100	TENDER PURE
ABSTAND IN MM	20	14	21,5	17

- Im DIAMOND DOORS Sortiment findest Du zu den Systemen LINEA 40, 60, 100 und TENDER PURE das passende Abstands-Set.
- Bitte verwende ausschließlich die für das System entwickelten Abstands-Sets.

## WAS IST BEI EINBAU EINER SCHIEBETÜR BEI BESTEHENDER TÜRZARGE ZU BEACHTEN?

- Bei Einbau einer unserer Schiebetürsysteme muss auf den Wandabstand geachtet werden.
- Falls der genannte Wandabstand nicht ausreicht, um die Glastür über Deiner Zarge anzubringen, empfehlen wir zusätzlich zu Deinem Schiebetürsystem das entsprechende Abstands-Set.
- Für LINEA 40 erhältst Du ein passendes Distanzprofil, welches zusätzlich 18,5 mm aufrägt.
- Für LINEA 60 erhältst Du ein passendes Distanzprofil, welches zusätzlich 12,5 mm aufrägt.
- Für LINEA 100 erhältst Du passende Distanzprofile, welche zusätzlich 12,5mm oder 18,5 mm aufragen.
- Für TENDER PURE können bis zu drei Distanzscheiben montiert werden (maximaler zusätzlicher Abstand: 15 mm).



Individueller Abstand zur Wand durch Distanzprofil und -scheiben.

## WAS IST BEI GRIFFMUSCHELN UND -STANGEN ZU BEACHTEN?

- Wenn bei geöffneter Tür die gesamte Durchgangsbreite genutzt werden soll, empfehlen wir Dir unsere Griffmuscheln.
- Bei Verwendung einer unserer Griffstangenpaare verringert sich durch deren Tiefe die Durchgangsbreite. Bei Verwendung einer Griffstange mit Griffleiste gibt es keine Einschränkung.

- Griffmuschel CIRCLE rund (Höhe 7,5 mm)
- Griffmuschel FLEX QUATTRO quadratisch und FLEX SQUARE rechteckig (Höhe 9,5 mm)
- Griffstange SENSE einseitig (Höhe Griffleiste 8 mm)
- Griffstange 49010 (Länge 350 mm, Höhe 14 mm)
- Griffstange 49016 (Länge 350 mm, Höhe 53 mm)

## WIE ERHÄLTST DU MEHR RAUMÖFFNUNG?

- Indem Du die Einzelkomponenten der Laufschiene umpositionierst (siehe Abbildung).



Position des Stoppers für nicht ganz geöffnete Tür

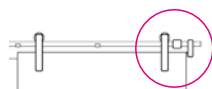

Position des Stoppers für ganz geöffnete Tür

- Mehr Raumöffnung erreichst du, wenn die Tür ganz vor die Wand laufen kann.

## WAS MUSS BEI DER BESTIMMUNG DER GLASBREITE FÜR DIE SCHIEBETÜRSYSTEME BEACHTET WERDEN?

- Damit die Laufwagen problemlos montiert werden und die Glastüren sich bei der Bedienung nicht verkanten können, müssen die Glastür sowie die Holztür eine Mindestbreite von 750 mm haben.

## WAS MUSS BEI 2-FLÜGELIGE ANLAGEN BEACHTET WERDEN?

- Um einen Dekorversatz zu vermeiden, müssen beide Glastüren als Kommissionsanlage bestellt werden.
- 2-Flügelige Anlagen gelten in der Preisstellung als Sondermaß-Glastüren.
- Länge und Tragkraft des Schiebetürsystems beachten.

## WIE GROSS IST DIE LÜCKE IN DER MITTE EINER 2-FLÜGELIGEN ANLAGE?

- Der Abstand zwischen beiden Gläsern beträgt nur 4 mm.

## WAS IST BEI EINER DECKENMONTAGE ZU BEACHTEN?

- Die Glashöhe bei einer Deckenmontage entspricht: Deckenhöhe minus 54 mm.
- Die Tragfähigkeit der Decke muss gewährleistet sein.
- Im Falle eine unebenen Decke muss die Höhe an der tiefsten Stelle gemessen werden. Unebenheiten sind bauseits auszugleichen.

## WELCHE BOHRUNGEN MÜSSEN BEACHTET WERDEN?

### DREHTÜRSYSTEME:



**OFFICE/OFFICE**  
Schlosskasten:  
OFFICE  
Bänder:  
OFFICE



**STUDIO/OFFICE**  
Schlosskasten:  
STUDIO  
Bänder:  
OFFICE



**STUDIO/STUDIO**  
Schlosskasten:  
STUDIO  
Bänder:  
STUDIO

### SCHIEBETÜREN

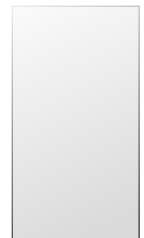

**OHNE BOHRUNG**

## ZEICHNUNGEN

- Für Standardtüren sind keine Zeichnungen notwendig, jedoch Maßangaben und die Bohrvermaßung z. B. Studio/Office.

## EINFACHER AUSTAUSCH VON STUDIO- ZU OFFICE-BÄNDERN

Durch Austauschen des Zargenrahmenteils kannst Du ganz einfach OFFICE-Bänder einsetzen:

1) Schraube lösen

2) Rahmenteil für 2-tlg. Bänder entfernen

3) Rahmenteil für OFFICE-Bänder einsetzen, justieren, Schraube anziehen



## WAS MUSS BEI STAHLZARGEN BEACHTET WERDEN?

Bei Stahlzargen mit geschweißten Bändern können nur Glastüren mit Studiobändern verwendet werden, da kein Austausch der Rahmentteile möglich ist.

# BESTELLBLATT LASER INDIVIDUAL

## IN 5 SCHRITTEN ZUR GLASTÜR MIT DEINEM INDIVIDUELLEN FOTO

### 1 TÜR WÄHLEN

**DREHTÜR**

Bitte lichtetesMaß (Zargenfalzmaß) eintragen\*:  
Breite x Höhe

oder Standardmaß wählen

709 x 1972  
 834 x 1972  
 959 x 1972

**SCHIEBETÜR**

Bitte lichtetesMaß (Maueröffnung) eintragen\*\*  
Breite x Höhe

oder Standardmaß wählen

935 x 2058

Wichtig: Bitte DIN Richtung angeben!

Achtung: Ohne gesonderte Vermaßung von Bandbohrungen und Schlossbohrungen greift die Norm von oben. Bei Abweichungen bitte zusätzlich das Aufmaßblatt auf Seite 32-35 verwenden.

### 2 BESTELLBLATT ABGEBEN

Gebe das ausgefüllte Bestellblatt in Deinem BAUHAUS-Fachzentrum ab. Wichtig: Dein BAUHAUS Fachzentrum wird für Deinen Auftrag eine Abrufnummer vergeben. Bitte notiere diese für den Versand des Bildes.

### 3 BILD ODER TEXT VERSENDEN

Bitte wähle Dein digitales Bild/Textdatei aus und sende es an [bahag@diamonddoors.de](mailto:bahag@diamonddoors.de)

**Wichtig:** Um ein hochwertiges Ergebnis zu bekommen, sollten einige Anforderungen eingehalten werden:

**BILDDATEI:**

- ✓ Generell empfehlen wir für Türen ein Hochkantmotiv.
- ✓ Dateien sollten mindestens 72 dpi in Türgröße haben. 72 dpi entsprechen bei einer Türgröße von 834 x 1972 mm 2365 x 5590 Pixel.
- ✓ Perfekte Voraussetzungen haben Dateien mit 300 dpi in Originalgröße.
- ✓ Dateien können als .jpg, .psd, .png, .tiff oder auch als Vektordatei .ai oder .eps eingereicht werden.
- ✓ Prüfe Dein Bild, indem Du es standardmäßig öffnest. Mit Rechtsklick unter Eigenschaften, kannst Du die Parameter einsehen.

**TEXTDATEI:**

- ✓ Die Textdatei muss als Vektor- bzw. Pfaddatei vorliegen, geeignet sind hier die Dateiformate .pdf, .eps und .ai.

Bei Laserung von INDIVIDUELLEN TEXT-DEKOREN bitte ausfüllen:	
Auf welcher Seite der Glastür soll der gewünschte Text lesbar sein? <input type="checkbox"/> <b>Bandseite</b> (= Ansicht auf die Glastürseite, an der sich z.B. Schlosskasten oder Schiebetür-Schiene befindet.) <input type="checkbox"/> <b>Bandgegenseite</b> (= Gegenüberliegende Seite der Glastür)	Auf welcher Seite der Glastür soll die Laserung stattfinden? <input type="checkbox"/> <b>Bandseite</b> <input type="checkbox"/> <b>Bandgegenseite</b>

Bitte schreibe in die Betreffzeile die Abrufnummer und Deinen Kundennamen.

### 4 FREIGABE

Dein ganz individuelles Bild wird nun digital in Deine Tür eingesetzt. Zur Endfreigabe senden wir Dir das Bild zur Freigabe zu.

### 5 ABHOLUNG

Nach Deiner schriftlichen Freigabe wird die Tür produziert, an Dein BAUHAUS-Fachzentrum versendet und kann dort von Dir abgeholt werden.

Abrufnummer  
.....

**BAUHAUS-FACHCENTRUM**  
.....

**BITTE ANKREUZEN:**

**KLARGLAS**  
 **DUO-VERFAHREN (Siebdruck)**

**KUNDENADRESSE**

Name  
.....

Adresse  
.....

**SONSTIGES**  
.....

Für die Richtigkeit der Angaben (Name in Druckbuchstaben):  
.....

Datum/Stempel/Unterschrift  
.....

Nur bei Drehtür ausfüllen

**ANGABE DEKORSEITE**

Anschlag Links

Motiv/Textansicht = Bandgegenseite

Motiv/Textansicht = Bandseite

---

Anschlag Rechts

Motiv/Textansicht = Bandgegenseite

Motiv/Textansicht = Bandseite

\*DIAMOND DOORS\* berechnet bei Drehtüren das Glasmaß wie folgt: Breite: -3,5 mm links -3,5 mm rechts, Höhe: - 4 mm oben - 7 mm unten

\*\*DIAMOND DOORS\* berechnet bei Schiebetüren folgende Glasüberstände: Glasüberstandsbreite: + 30 mm links + 30 mm rechts, Glasüberstandshöhe: + 40 mm oben - 7 mm unten

# SCHIEBETÜRSYSTEME

## AUFMASSBLATT TENDER PURE ODER LINEA

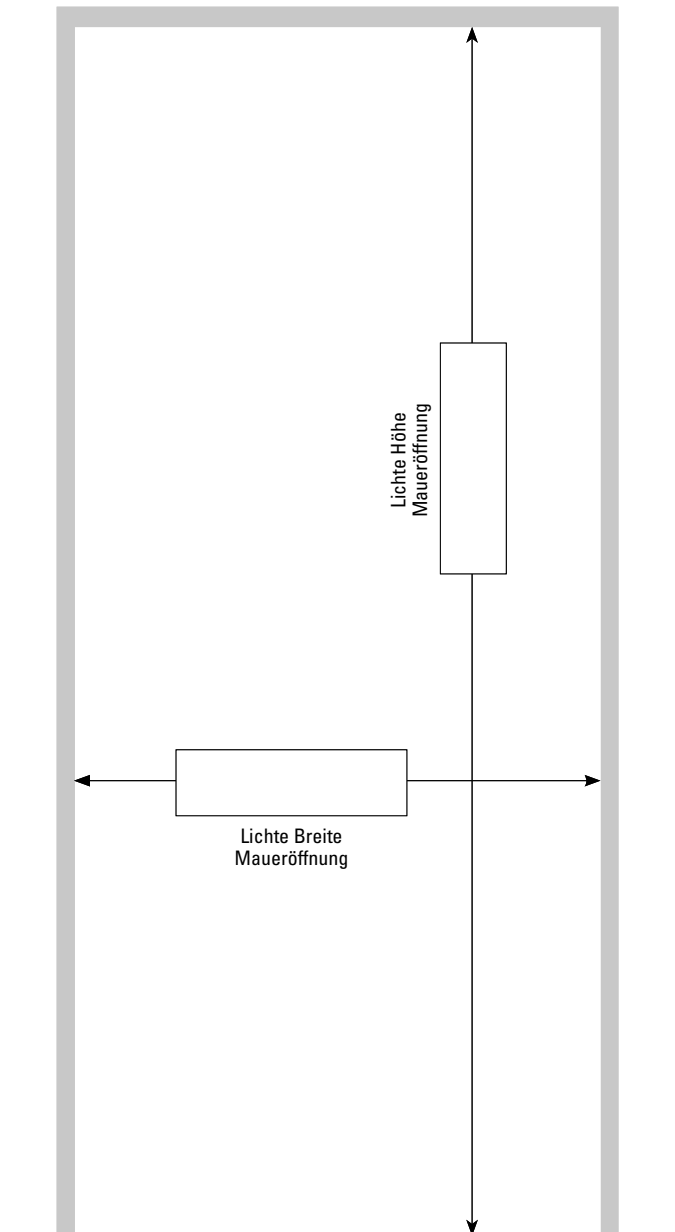

### VOM FACHBERATER AUSZUFÜLLEN

Abrufnummer  
 .....  
 Filiale-Nummer  
 .....  
 Ort  
 .....

### BITTE ANKREUZEN:

1- oder 2-flügelige Anlage

- 1-FLÜGELIG  
 2-FLÜGELIG

### ARTIKELNUMMER GLASDEKOR

.....  
 .....

### SONSTIGES

.....  
 .....

Für die Richtigkeit der Angaben  
 (Name in Druckbuchstaben):

Datum/Stempel/Unterschrift

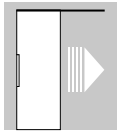
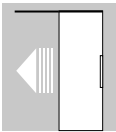
RECHTS ÖFFNEND	LINKS ÖFFNEND
<input type="checkbox"/> 	<input type="checkbox"/> 

GRÖSSE		
<input type="checkbox"/> 935 x 2058 (Standardmaß)		
<input type="checkbox"/> Sondermaß (lichtes Maß)*	Breite: .....	Höhe: .....
<input type="checkbox"/> Optional Glasmaß	Breite: .....	Höhe: .....

DEKORANSICHT	ANGABEN BEI SCHRIFT
<input type="checkbox"/> Dekoransicht Wandseite 	<input type="checkbox"/> lesbar Raumseite
<input type="checkbox"/> Dekoransicht Raumseite	<input type="checkbox"/> lesbar Wandseite

\*DIAMOND DOORS® berechnet folgende Glasüberstände: Glasüberstandsbreite: + 30 mm links + 30 mm rechts, Glasüberstandshöhe: + 40 mm oben - 7 mm unten  
 Bei zweiflügeligen Schiebetüren werden folgende Glasüberstände berechnet: Glasüberstandsbreite gesamt: + 56 mm, Glasüberstandshöhe: + 40 mm oben - 7 mm unten



# SCHIEBETÜRSYSTEME

## AUFMASSBLATT TENDER PURE ODER LINEA

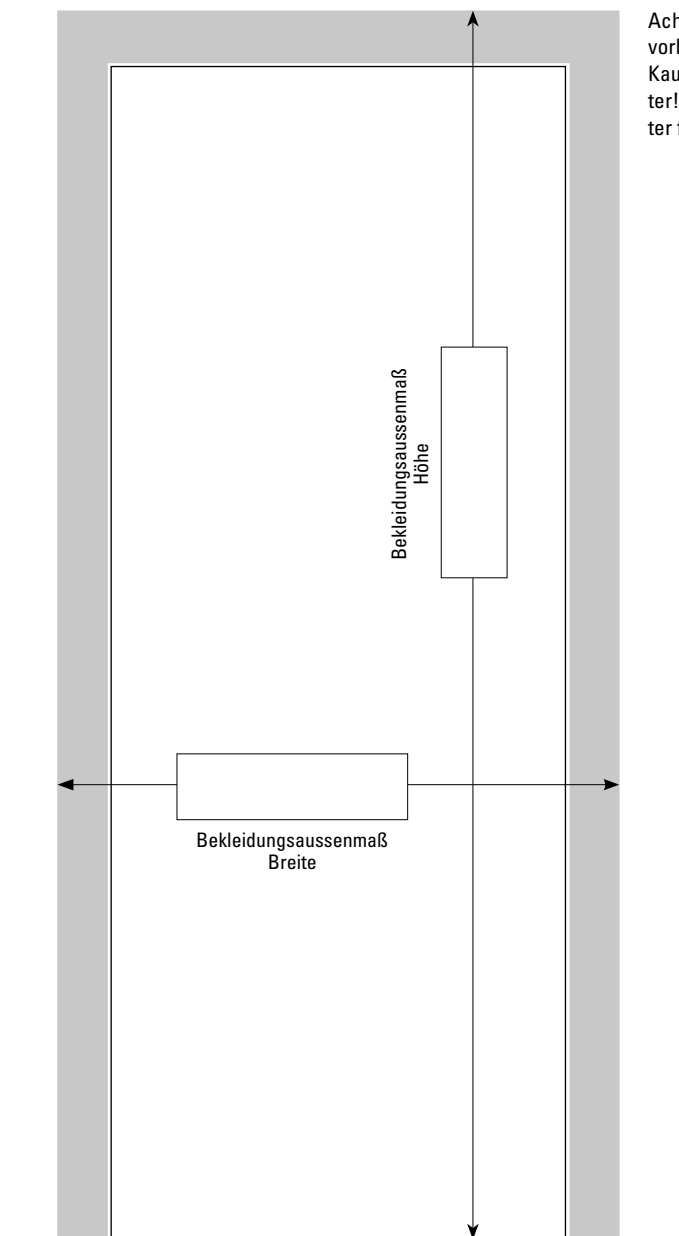

Achtung: Bitte denke bei vorhandener Zarge beim Kauf an die Abstandhalter! Infos zu Abstandhalter findest Du auf Seite 30.

MIT EINGEBAUTER ZARGE

### VOM FACHBERATER AUSZUFÜLLEN

Abrufnummer

Filiale-Nummer

Ort

### BITTE ANKREUZEN:

1- oder 2-flügelige Anlage

1-FLÜGELIG

2-FLÜGELIG

### ARTIKELNUMMER GLASDEKOR

.....

.....

.....

### SONSTIGES

.....

.....

.....

.....

.....

.....

.....

Für die Richtigkeit der Angaben  
(Name in Druckbuchstaben):

.....

Datum/Stempel/Unterschrift

### GRÖSSE

935 x 2058 (Standardmaß)

Sondermaß (Zargenmaß)\*    Breite: .....    Höhe: .....

Optional Glasmaß    Breite: .....    Höhe: .....

\*DIAMOND DOORS® berechnet folgende Glasüberstände: Türbreite = Zargenbreite, Glasüberstandshöhe: + 40 mm oben - 7 mm unten

# DREHTÜRSYSTEME

## AUFMASSBLATT FÜR GANZGLASTÜRANLAGE DREHTÜR STYLE & SKY

1-FLÜGELIG

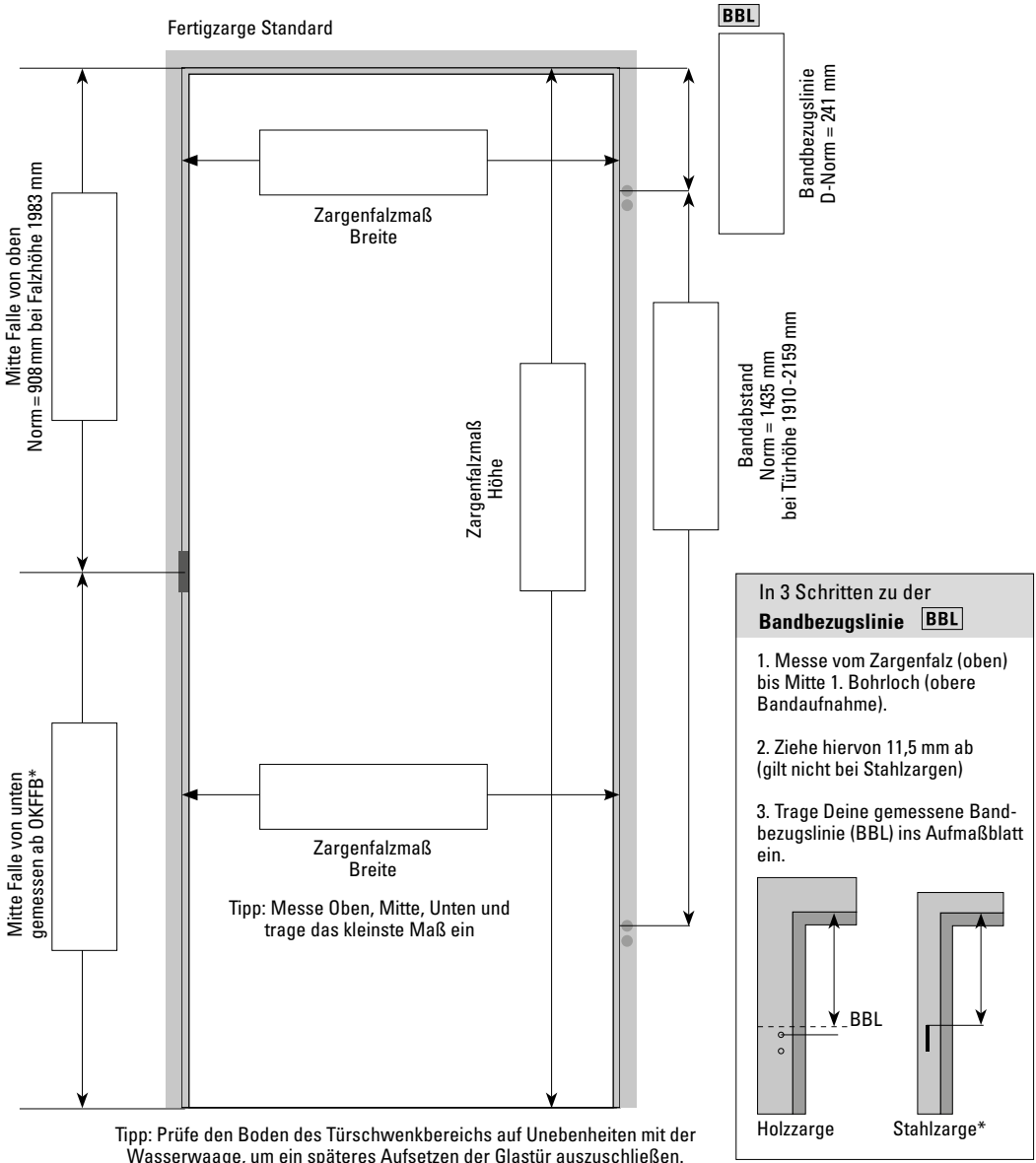

Tipp: Prüfe den Boden des Türschwenkbereichs auf Unebenheiten mit der Wasserwaage, um ein späteres Aufsetzen der Glastür auszuschließen.

\*Immer Sondermaß

VOM FACHBERATER AUSZUFÜLLEN

Abrufnummer .....  
 Filiale-Nummer .....  
 Ort .....

GLASDEKOR  
 .....  
 .....

SONSTIGES  
 .....  
 .....

Für die Richtigkeit der Angaben (Name in Druckbuchstaben):  
 .....

Datum/Stempel/Unterschrift

Achtung: Ohne gesonderte Vermaßung von Bandbohrungen und Schlossbohrungen greift die Norm von oben.

BITTE GEBE DIE DIN-RICHTUNG AN!

Anschlag Links <input type="checkbox"/> Motiv/Textansicht Bandgegenseite <input type="checkbox"/> Motiv/Textansicht Bandseite	Anschlag Rechts <input type="checkbox"/> Motiv/Textansicht Bandgegenseite <input type="checkbox"/> Motiv/Textansicht Bandseite
---	--

BITTE ANKREUZEN:

NEUBAU  
 RENOVIERUNG

---

STAHLZARGE  
 HOLZZARGE

BITTE ANKREUZEN:

SCHLOSSKASTENBOHRUNG  
 STUDIO ○○  
 OFFICE ○

---

BANDBOHRUNG  
 STUDIO ○○  
 OFFICE ○

\*DIAMOND DOORS® berechnet das Glasmaß wie folgt: Breite: -3,5 mm links -3,5 mm rechts, Höhe: - 4 mm oben - 7 mm unten | \*OKFFB = Oberkante fertig Fussboden | \*\*BBL = Bandbezugslinie

# DREHTÜRSYSTEME

## AUFMASSBLATT FÜR GANZGLASTÜRANLAGE DREHTÜR STYLE & SKY

2-FLÜGELIG

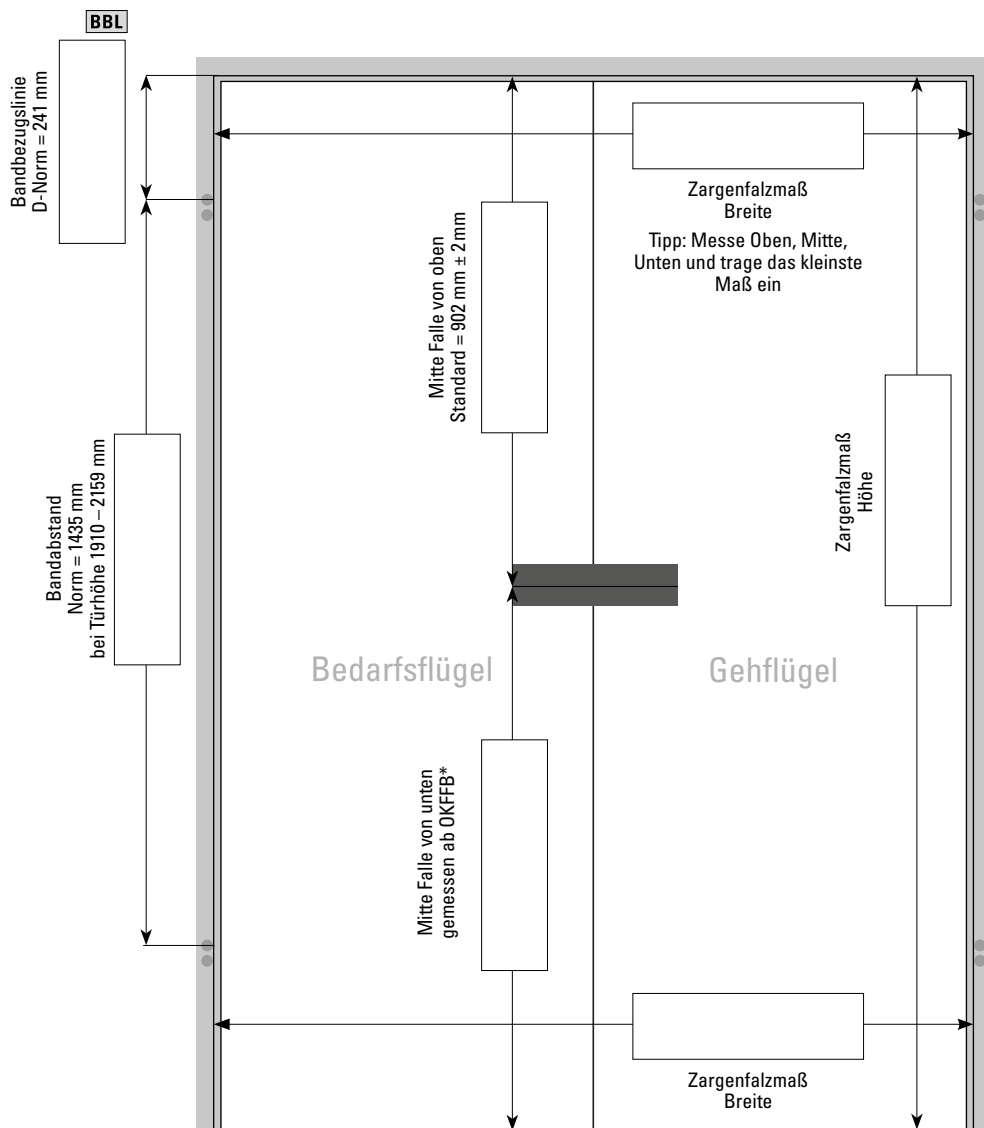

Tipp: Prüfe den Boden des Türschwenkbereichs auf Unebenheiten mit der Wasserwaage, um ein späteres Aufsetzen der Glastür auszuschließen.

VOM FACHBERATER AUSZUFÜLLEN

Abrufnummer .....  
 Filiale-Nummer .....  
 Ort .....

GLASDEKOR

.....  
 .....  
 .....

SONSTIGES

.....  
 .....  
 .....  
 .....  
 .....  
 .....

Für die Richtigkeit der Angaben (Name in Druckbuchstaben):

Datum/Stempel/Unterschrift

BITTE GEBE DIE DIN-RICHTUNG AN!

<input type="checkbox"/> Gehflügel	<input type="checkbox"/> Gehflügel
<input type="checkbox"/> Bedarfsflügel	<input type="checkbox"/> Bedarfsflügel
<input type="checkbox"/> Motiv/Textansicht Bandgegenseite	<input type="checkbox"/> Motiv/Textansicht Bandgegenseite
<input type="checkbox"/> Motiv/Textansicht Bandseite	<input type="checkbox"/> Motiv/Textansicht Bandseite

BITTE ANKREUZEN:

NEUBAU  
 RENOVIERUNG

---

STAHLZARGE  
 HOLZZARGE

BITTE ANKREUZEN:

SCHLOSSKASTENBOHRUNG

STUDIO ○○  
 OFFICE ○

---

BANDBOHRUNG

STUDIO ○○  
 OFFICE ○

\*DIAMOND DOORS\* berechnet das Glasmaß wie folgt: Breite: -3,5 mm links - 4 mm mitte -3,5 mm rechts, Höhe: - 4 mm oben - 7 mm unten | \*\*BBL = Bandbezugslinie

Alle Preise findest du im Bauhaus Onlineshop unter Angabe der Artikelnummer: [www.bauhaus.info](http://www.bauhaus.info)

# ÜBERSICHT GLASDEKORE

## FLOATGLAS / SIEBDRUCK



	CLEAR	LUMINATO	LINES POSITIV	TOGETHER	LINES FLOWING	LINES HORIZONTAL
<b>DREHTÜREN</b> B 709 x H 1972	Art.-Nr.: 22753636*	Art.-Nr.: 22759926*	Art.-Nr.: 22759980*	Art.-Nr.: 22751427*	Art.-Nr.: 22753575*	ab 329,00 €
<b>DREHTÜREN</b> B 834 x H 1972	Art.-Nr.: 22753645*	Art.-Nr.: 22759944*	Art.-Nr.: 22760007*	Art.-Nr.: 22751436*	Art.-Nr.: 22753593*	ab 329,00 €
<b>DREHTÜREN</b> B 959 x H 1972	Art.-Nr.: 22753654*	Art.-Nr.: 22759962*	Art.-Nr.: 22754824*	Art.-Nr.: 22751445*	Art.-Nr.: 22753627*	ab 329,00 €
<b>SCHIEBETÜREN</b> B 935 x H 2058	Art.-Nr.: 22753690*	Art.-Nr.: 22753663*	Art.-Nr.: 22753672*	Art.-Nr.: 22751418*	Art.-Nr.: 22753681*	ab 329,00 €
<b>SONDERMASSE</b> max. B 1100 x H 2200	219,00 €	309,00 €	349,00 €	349,00 €	349,00 €	699,00 €
<b>SONDERMASSE</b> max. B 1400 x H 2500**	359,00 €	549,00 €	599,00 €	599,00 €	599,00 €	-

\*\* Sandstrahldekor

## MAGIC GREY

ab  
**295,- €**



	MAGIC GREY CLEAR	MAGIC GREY SATIN
<b>DREHTÜREN</b> B 709 x H 1972	295,00 €	374,00 €
<b>DREHTÜREN</b> B 834 x H 1972	Art.-Nr.: 28330435*	Art.-Nr.: 28330134*
<b>DREHTÜREN</b> B 959 x H 1972	295,00 €	374,00 €
<b>SCHIEBETÜREN</b> B 935 x H 2058	Art.-Nr.: 28332699*	Art.-Nr.: 28342953*
<b>SONDERMASSE</b> max. B 1000 x H 2100	469,00 €	639,00 €
<b>SONDERMASSE</b> max. B 1100 x H 2200	709,00 €	799,00 €

## BLACK EDITION

NEU AUCH IN Klarglas



	BLACK EDGE	BLACK LINES	BLACK LOFT
<b>DREHTÜREN</b> B 834 x H 1972	Art.-Nr.: 27074217*	Art.-Nr.: 27073056*	Art.-Nr.: 27074226*
<b>SCHIEBETÜREN</b> B 935 x H 2058	Art.-Nr.: 28303215*	Art.-Nr.: 28338271*	Art.-Nr.: 28339964*
<b>SONDERMASSE</b> max. B 1000 x H 2100	-	-	-
<b>SONDERMASSE</b> max. B 1100 x H 2200	419,00 €	419,00 €	419,00 €

## DESIGN LASERTECHNIK

ab  
**219,- €**



	DD 505_1	DD 505_2	DD 589_1	DD 589_2	DD 595_1	DD 595_2	DD 592_1	DD 592_2
<b>DREHTÜREN</b> B 709/834/959 x H 1972	219,00 €	274,00 €	219,00 €	274,00 €	219,00 €	274,00 €	219,00 €	274,00 €
<b>SCHIEBETÜREN</b> B 935 x H 2058	284,00 €	329,00 €	284,00 €	329,00 €	284,00 €	329,00 €	284,00 €	329,00 €
<b>SONDERMASSE</b> max. B 1100 x H 2200	429,00 €	469,00 €	429,00 €	469,00 €	429,00 €	469,00 €	429,00 €	469,00 €
<b>SONDERMASSE</b> max. B 1400 x H 2500	659,00 €	709,00 €	659,00 €	709,00 €	659,00 €	709,00 €	659,00 €	709,00 €

ALLE GLASTÜREN AUCH IM SONDERMASS!

- ✓ Alle Sondermaßtüren können als Glasdreh- und Glasschiebetür bestellt werden.
- ✓ Bei Sondermaßtüren bis max. B 1400 x H 2500 mm beträgt die Glasstärke 10 mm. Für Glastüren, die stärker als 9 mm sind, werden zusätzliche Adapterplatten benötigt.
- ✓ Ab einer Türhöhe von 2200 mm empfiehlt sich ein drittes Band für mehr Stabilität.

ab  
**219,-€**



	DD 582_1	DD 582_2	DD 591_1	DD 591_2	DD 590_1	DD 590_2	DD 597_1	DD 597_2
<b>DREHTÜREN</b> B 709/834/959 x H 1972	219,00 €	274,00 €	219,00 €	274,00 €	259,00 €	319,00 €	259,00 €	319,00 €
<b>SCHIEBETÜREN</b> B 935 x H 2058	284,00 €	329,00 €	284,00 €	329,00 €	319,00 €	359,00 €	319,00 €	359,00 €
<b>SONDERMASSE</b> max. B 1100 x H 2200	429,00 €	469,00 €	429,00 €	469,00 €	449,00 €	489,00 €	449,00 €	489,00 €
<b>SONDERMASSE</b> max. B 1400 x H 2500	659,00 €	709,00 €	659,00 €	709,00 €	709,00 €	769,00 €	709,00 €	769,00 €

ab  
**259,-€**



	DD 598_1	DD 598_2	DD 593_1	DD 593_2	DD 631_1	DD 631_2	DD 586_1	DD 586_2
<b>DREHTÜREN</b> B 709/834/959 x H 1972	259,00 €	319,00 €	259,00 €	319,00 €	259,00 €	319,00 €	259,00 €	319,00 €
<b>SCHIEBETÜREN</b> B 935 x H 2058	319,00 €	359,00 €	319,00 €	359,00 €	319,00 €	359,00 €	319,00 €	359,00 €
<b>SONDERMASSE</b> max. B 1100 x H 2200	449,00 €	489,00 €	449,00 €	489,00 €	449,00 €	489,00 €	449,00 €	489,00 €
<b>SONDERMASSE</b> max. B 1400 x H 2500	709,00 €	769,00 €	709,00 €	769,00 €	709,00 €	769,00 €	709,00 €	769,00 €

ab  
**259,-€**



	DD 599_1	DD 599_2	DD 610_1	DD 610_2	DD 587_1	DD 587_2
<b>DREHTÜREN</b> B 709/834/959 x H 1972	259,00 €	319,00 €	259,00 €	319,00 €	259,00 €	319,00 €
<b>SCHIEBETÜREN</b> B 935 x H 2058	319,00 €	359,00 €	319,00 €	359,00 €	319,00 €	359,00 €
<b>SONDERMASSE</b> max. B 1100 x H 2200	449,00 €	489,00 €	449,00 €	489,00 €	449,00 €	489,00 €
<b>SONDERMASSE</b> max. B 1400 x H 2500	709,00 €	769,00 €	709,00 €	769,00 €	709,00 €	769,00 €

# ÜBERSICHT GLASDEKORE

ab  
**284,- €**



	DD 585_1	DD 585_2	DD 502_1	DD 502_2	DD 559_1	DD 559_2	DD 594_1	DD 594_2
<b>DREHTÜREN</b> B 709/834/959 x H 1972	284,00 €	329,00 €	284,00 €	329,00 €	284,00 €	329,00 €	284,00 €	329,00 €
<b>SCHIEBETÜREN</b> B 935 x H 2058	339,00 €	399,00 €	339,00 €	399,00 €	339,00 €	399,00 €	339,00 €	399,00 €
<b>SONDERMASSE</b> max. B 1100 x H 2200	479,00 €	529,00 €	479,00 €	529,00 €	479,00 €	529,00 €	479,00 €	529,00 €
<b>SONDERMASSE</b> max. B 1400 x H 2500	709,00 €	769,00 €	709,00 €	769,00 €	709,00 €	769,00 €	709,00 €	769,00 €

ab  
**284,- €**



	DD 557_1	DD 557_2	DD 504_1	DD 504_2	DD 549_1	DD 549_2	DD 548_1	DD 548_2
<b>DREHTÜREN</b> B 709/834/959 x H 1972	284,00 €	329,00 €	284,00 €	329,00 €	284,00 €	329,00 €	284,00 €	329,00 €
<b>SCHIEBETÜREN</b> B 935 x H 2058	339,00 €	399,00 €	339,00 €	399,00 €	339,00 €	399,00 €	339,00 €	399,00 €
<b>SONDERMASSE</b> max. B 1100 x H 2200	479,00 €	529,00 €	479,00 €	529,00 €	479,00 €	529,00 €	479,00 €	529,00 €
<b>SONDERMASSE</b> max. B 1400 x H 2500	709,00 €	769,00 €	709,00 €	769,00 €	709,00 €	769,00 €	709,00 €	769,00 €

ab  
**284,- €**



	DD 546_1	DD 546_2	DD 550_1	DD 550_2	DD 542_1	DD 542_2	DD 506_1	DD 506_2
<b>DREHTÜREN</b> B 709/834/959 x H 1972	284,00 €	329,00 €	284,00 €	329,00 €	329,00 €	384,00 €	329,00 €	384,00 €
<b>SCHIEBETÜREN</b> B 935 x H 2058	339,00 €	399,00 €	339,00 €	399,00 €	399,00 €	439,00 €	399,00 €	439,00 €
<b>SONDERMASSE</b> max. B 1100 x H 2200	479,00 €	529,00 €	479,00 €	529,00 €	539,00 €	579,00 €	539,00 €	579,00 €
<b>SONDERMASSE</b> max. B 1400 x H 2500	709,00 €	769,00 €	709,00 €	769,00 €	709,00 €	769,00 €	709,00 €	769,00 €

ab  
**329,- €**



	DD 611_1	DD 611_2	DD 551_1	DD 551_2	DD 612_1	DD 612_2	DD 630_1	DD 630_2
<b>DREHTÜREN</b> B 709/834/959 x H 1972	329,00 €	384,00 €	329,00 €	384,00 €	329,00 €	384,00 €	329,00 €	384,00 €
<b>SCHIEBETÜREN</b> B 935 x H 2058	399,00 €	439,00 €	399,00 €	439,00 €	399,00 €	439,00 €	399,00 €	439,00 €
<b>SONDERMASSE</b> max. B 1100 x H 2200	539,00 €	579,00 €	539,00 €	579,00 €	539,00 €	579,00 €	539,00 €	579,00 €
<b>SONDERMASSE</b> max. B 1400 x H 2500	709,00 €	769,00 €	709,00 €	769,00 €	709,00 €	769,00 €	709,00 €	769,00 €

ab  
**359,- €**



	DD 507_1	DD 507_2	DD 540_1	DD 540_2	DD 553_1	DD 553_2	DD 584_1	DD 584_2
<b>DREHTÜREN</b> B 709/834/959 x H 1972	359,00 €	419,00 €	359,00 €	419,00 €	359,00 €	419,00 €	359,00 €	419,00 €
<b>SCHIEBETÜREN</b> B 935 x H 2058	419,00 €	459,00 €	419,00 €	459,00 €	419,00 €	459,00 €	419,00 €	459,00 €
<b>SONDERMASSE</b> max. B 1100 x H 2200	549,00 €	589,00 €	549,00 €	589,00 €	549,00 €	589,00 €	549,00 €	589,00 €
<b>SONDERMASSE</b> max. B 1400 x H 2500	709,00 €	769,00 €	709,00 €	769,00 €	709,00 €	769,00 €	709,00 €	769,00 €

ab  
**359,- €**



	DD 558_1	DD 558_2	DD 547_1	DD 547_2	DD 608_1	DD 608_2	DD 541_1	DD 541_2
<b>DREHTÜREN</b> B 709/834/959 x H 1972	359,00 €	419,00 €	359,00 €	419,00 €	359,00 €	419,00 €	359,00 €	419,00 €
<b>SCHIEBETÜREN</b> B 935 x H 2058	419,00 €	459,00 €	419,00 €	459,00 €	419,00 €	459,00 €	419,00 €	459,00 €
<b>SONDERMASSE</b> max. B 1100 x H 2200	549,00 €	589,00 €	549,00 €	589,00 €	549,00 €	589,00 €	549,00 €	589,00 €
<b>SONDERMASSE</b> max. B 1400 x H 2500	709,00 €	769,00 €	709,00 €	769,00 €	709,00 €	769,00 €	709,00 €	769,00 €

# ÜBERSICHT GLASDEKORE

ab  
**359,- €**



	DD 583_1	DD 583_2	DD 508_1	DD 508_2	DD 543_1	DD 543_2
<b>DREHTÜREN</b> B 709/834/959 x H 1972	359,00 €	419,00 €	359,00 €	419,00 €	359,00 €	419,00 €
<b>SCHIEBETÜREN</b> B 935 x H 2058	419,00 €	459,00 €	419,00 €	459,00 €	419,00 €	459,00 €
<b>SONDERMASSE</b> max. B 1100 x H 2200	549,00 €	589,00 €	549,00 €	589,00 €	549,00 €	589,00 €
<b>SONDERMASSE</b> max. B 1400 x H 2500	709,00 €	769,00 €	709,00 €	769,00 €	709,00 €	769,00 €

ab  
**439,- €**



	DD 624_1	DD 624_2	DD 633_1	DD 633_2	DD 609_1	DD 609_2	DD 634_1	DD 634_2
<b>DREHTÜREN</b> B 709/834/959 x H 1972	439,00 €	489,00 €	439,00 €	489,00 €	439,00 €	489,00 €	439,00 €	489,00 €
<b>SCHIEBETÜREN</b> B 935 x H 2058	489,00 €	549,00 €	489,00 €	549,00 €	489,00 €	549,00 €	489,00 €	549,00 €
<b>SONDERMASSE</b> max. B 1100 x H 2200	599,00 €	679,00 €	599,00 €	679,00 €	599,00 €	679,00 €	599,00 €	679,00 €
<b>SONDERMASSE</b> max. B 1400 x H 2500	709,00 €	769,00 €	709,00 €	769,00 €	709,00 €	769,00 €	709,00 €	769,00 €

ab  
**439,- €**



	DD 623_1	DD 623_2	DD 626_1	DD 626_2	DD 635_1	DD 635_2	DD 636_1	DD 636_2
<b>DREHTÜREN</b> B 709/834/959 x H 1972	439,00 €	489,00 €	439,00 €	489,00 €	439,00 €	489,00 €	439,00 €	489,00 €
<b>SCHIEBETÜREN</b> B 935 x H 2058	489,00 €	549,00 €	489,00 €	549,00 €	489,00 €	549,00 €	489,00 €	549,00 €
<b>SONDERMASSE</b> max. B 1100 x H 2200	599,00 €	679,00 €	599,00 €	679,00 €	599,00 €	679,00 €	599,00 €	679,00 €
<b>SONDERMASSE</b> max. B 1400 x H 2500	709,00 €	769,00 €	709,00 €	769,00 €	709,00 €	769,00 €	709,00 €	769,00 €



ab  
**329,- €**



	DD 545_1	DD 545_2	DD 625_1	DD 625_2	DD 622_1	DD 622_2	DD 544_1	DD 544_2
<b>DREHTÜREN</b> B 709/834/959 x H 1972	329,00 €	384,00 €	329,00 €	384,00 €	329,00 €	384,00 €	329,00 €	384,00 €
<b>SCHIEBETÜREN</b> B 935 x H 2058	399,00 €	439,00 €	399,00 €	439,00 €	399,00 €	439,00 €	399,00 €	439,00 €
<b>SONDERMASSE</b> max. B 1100 x H 2200	539,00 €	579,00 €	539,00 €	579,00 €	539,00 €	579,00 €	539,00 €	579,00 €
<b>SONDERMASSE</b> max. B 1400 x H 2500	709,00 €	769,00 €	709,00 €	769,00 €	709,00 €	769,00 €	709,00 €	769,00 €

ab  
**329,- €**



	DD 621_1	DD 621_2	DD 554_1	DD 554_2	DD 627_2 HERREN	DD 628_2 DAMEN
<b>DREHTÜREN</b> B 709/834/959 x H 1972	329,00 €	384,00 €	329,00 €	384,00 €	384,00 €	384,00 €
<b>SCHIEBETÜREN</b> B 935 x H 2058	399,00 €	439,00 €	399,00 €	439,00 €	439,00 €	439,00 €
<b>SONDERMASSE</b> max. B 1100 x H 2200	539,00 €	579,00 €	539,00 €	579,00 €	579,00 €	579,00 €
<b>SONDERMASSE</b> max. B 1400 x H 2500	709,00 €	769,00 €	709,00 €	769,00 €	709,00 €	709,00 €

**DESIGN VSG + FARBE**



	VSG WHITE	VSG BLACK	VSG MATT	VSG GREEN	VSG BLUE	VSG RED
<b>DREHTÜREN</b> B 709 x H 1972	439,00 €	439,00 €	439,00 €	-	-	-
<b>DREHTÜREN</b> B 834 x H 1972	439,00 €	439,00 €	Art.-Nr.: 24946034*	-	-	-
<b>DREHTÜREN</b> B 959 x H 1972	439,00 €	439,00 €	439,00 €	-	-	-
<b>SCHIEBETÜREN</b> B 935 x H 2058	489,00 €	489,00 €	489,00 €	-	-	-
<b>SONDERMASSE</b> max. B 1100 x H 2200	709,00 €	709,00 €	709,00 €	709,00 €	709,00 €	709,00 €

\* Preise bitte im BAUHAUS-Fachzentrum erfragen oder ganz einfach unter Angabe der Artikelnummer im Bauhaus Onlineshop finden: [www.bauhaus.info](http://www.bauhaus.info)

# ÜBERSICHT GLASDEKORE

## DESIGN VSG DIGITALDRUCK

ab  
**989,-€**



	DD 646	DD 647	DD 648	DD 645
<b>DREHTÜREN</b> B 709/834/959 x H 1972	989,00 €	989,00 €	989,00 €	989,00 €
<b>SCHIEBETÜREN</b> B 935 x H 2058	1.096,00 €	1.096,00 €	1.096,00 €	1.096,00 €
<b>SONDERMASSE</b> max. B 1100 x H 2200	1.429,00 €	1.429,00 €	1.429,00 €	1.429,00 €

## DESIGN FOTOART

ab  
**494,-€**



	DD 620	DD 613	DD 615	DD 617	DD 616	DD 614	DD 618	DD 619
<b>DREHTÜREN</b> B 709/834/959 x H 1972	494,00 €	494,00 €	494,00 €	494,00 €	494,00 €	494,00 €	494,00 €	494,00 €
<b>SCHIEBETÜREN</b> B 935 x H 2058	549,00 €	549,00 €	549,00 €	549,00 €	549,00 €	549,00 €	549,00 €	549,00 €
<b>SONDERMASSE</b> max. B 1100 x H 2200	569,00 €	569,00 €	569,00 €	569,00 €	569,00 €	569,00 €	569,00 €	569,00 €
<b>SONDERMASSE</b> max. B 1400 x H 2500	869,00 €	869,00 €	869,00 €	869,00 €	869,00 €	869,00 €	869,00 €	869,00 €

## INDIVIDUELLES DESIGN

ab  
**439,-€**



	DD 666_1	DD 666_2	DD 681_1	DD 681_2
<b>DREHTÜREN</b> B 709/834/959 x H 1972	ab 489,00 €	ab 549,00 €	439,00 €	489,00 €
<b>SCHIEBETÜREN</b> B 935 x H 2058	ab 549,00 €	ab 599,00 €	489,00 €	549,00 €
<b>SONDERMASSE</b> max. B 1100 x H 2200	ab 869,00 €	ab 909,00 €	599,00 €	679,00 €
<b>SONDERMASSE</b> max. B 1400 x H 2500	ab 1.099,00 €	ab 1.199,00 €	709,00 €	769,00 €

INDIVIDUELLES DESIGN

ab  
**439,-€**



	DD BERLIN_1	DD BERLIN_2	DD HAMBURG_1	DD HAMBURG_2	DD KÖLN_1	DD KÖLN_2
<b>DREHTÜREN</b> B 709/834/959 x H 1972	439,00 €	489,00 €	439,00 €	489,00 €	439,00 €	489,00 €
<b>SCHIEBETÜREN</b> B 935 x H 2058	489,00 €	549,00 €	489,00 €	549,00 €	489,00 €	549,00 €
<b>SONDERMASSE</b> max. B 1100 x H 2200	599,00 €	679,00 €	599,00 €	679,00 €	599,00 €	679,00 €
<b>SONDERMASSE</b> max. B 1400 x H 2500	709,00 €	769,00 €	709,00 €	769,00 €	709,00 €	769,00 €

LICHTAUSSCHNITTE



	CLEAR	LUMINATO	LINES POSITIV	TOGETHER	MASTER-CARRÉ	CHINCHILLA	ORNAMENT
<b>LICHTAUSSCHNITT</b> B 535 x H 1420 x 4	Art.-Nr.: 14330941*	Art.-Nr.: 14330934*	Art.-Nr.: 23261804*	Art.-Nr.: 23261770*	Art.-Nr.: 14330927*	Art.-Nr.: 14330958*	Art.-Nr.: 20582375*
<b>LICHTAUSSCHNITT</b> B 535 x H 1545 x 4	Art.-Nr.: 25357055*	Art.-Nr.: 25358456*	-	-	-	-	-
<b>LICHTAUSSCHNITT</b> B 410 x H 1420 x 4	Art.-Nr.: 14331036*	Art.-Nr.: 23261798*	Art.-Nr.: 23261813*	Art.-Nr.: 23261789*	Art.-Nr.: 14331012*	Art.-Nr.: 14331043*	Art.-Nr.: 25361302*
<b>SONDERMASSE</b> max. B 700 x H 1750 x 4	69,99 €	84,99 €	109,00 €	109,00 €	129,00 €	99,99 €	79,99 €

INDEX

BLACK EDITION ..... 17	DD 547 ..... 10	DD 587 ..... 6	DD 612 ..... 9	DD 627 ..... 12	DD HAMBURG ..... 16
CLEAR ..... 3	DD 548 ..... 8	DD 589 ..... 5	DD 613 ..... 15	DD 628 ..... 12	DD KÖLN ..... 16
DD 502 ..... 6	DD 549 ..... 8	DD 590 ..... 7	DD 614 ..... 15	DD 630 ..... 9	HOLZTÜREN ..... 19
DD 504 ..... 8	DD 550 ..... 8	DD 591 ..... 5	DD 615 ..... 15	DD 631 ..... 6	LICHTAUSSCHNITTE ..... 18
DD 505 ..... 5	DD 551 ..... 9	DD 592 ..... 5	DD 616 ..... 15	DD 633 ..... 11	LINES FLOWING ..... 3
DD 506 ..... 9	DD 553 ..... 10	DD 593 ..... 6	DD 617 ..... 15	DD 634 ..... 11	LINES HORIZONTAL ..... 3
DD 507 ..... 10	DD 554 ..... 12	DD 594 ..... 8	DD 618 ..... 15	DD 635 ..... 11	LUMINATO ..... 3
DD 508 ..... 10	DD 557 ..... 8	DD 595 ..... 5	DD 619 ..... 15	DD 636 ..... 11	MAGIC GREY CLEAR ..... 3
DD 540 ..... 10	DD 558 ..... 10	DD 597 ..... 6	DD 620 ..... 15	DD 645 ..... 14	MAGIC GREY SATIN ..... 3
DD 541 ..... 10	DD 559 ..... 7	DD 598 ..... 6	DD 621 ..... 12	DD 646 ..... 14	TOGETHER ..... 3
DD 542 ..... 9	DD 582 ..... 5	DD 599 ..... 6	DD 622 ..... 12	DD 647 ..... 14	VSG TÜREN ..... 13
DD 543 ..... 10	DD 583 ..... 10	DD 608 ..... 10	DD 623 ..... 11	DD 648 ..... 14	
DD 544 ..... 12	DD 584 ..... 10	DD 609 ..... 11	DD 624 ..... 11	DD 666 INDIVIDUAL ..... 16	
DD 545 ..... 12	DD 585 ..... 7	DD 610 ..... 6	DD 625 ..... 12	DD 681 TEXT ..... 16	
DD 546 ..... 8	DD 586 ..... 6	DD 611 ..... 9	DD 626 ..... 11	DD BERLIN ..... 16	



# DIAMOND DOORS®

Ausgewählte Glasdekore  
Exklusiv bei Bauhaus

## SCHIEBETÜREN, DREHTÜREN, BESCHLÄGE IM SYSTEM & TÜRGRIFFE FÜR HOLZTÜREN

In unserem  
Eisenwaren-Katalog  
findest Du unser  
umfangreiches  
Sortiment an Holz-  
Türgriffen

Sondermaße für  
Glastüren bestellbar

Sicherheitsgläser in  
ESG und sogar VSG-  
Qualität

Easy-Montage ohne Glasbohrung bei Schiebetüren  
mit sicherer und stabiler Klemm- oder Klebetechnik  
für besonders einfache Montage

2-flügelige  
Anlagen  
möglich

Komfortfunktion wie Softeinzug  
bei Schiebetürsystemen

Griffstangen und Griffmuscheln  
im aktuellen Design

Hochwertige Details wie Flüsterfallen bei  
den Glasschlosskästen

Komplette und montagefertige  
Sets in der Basiskollektion und  
erweiterbaren Komponenten

Schiebetürsysteme  
für Holztüren

Unendlich viele Glaswürdesigns  
durch Lasertechnik

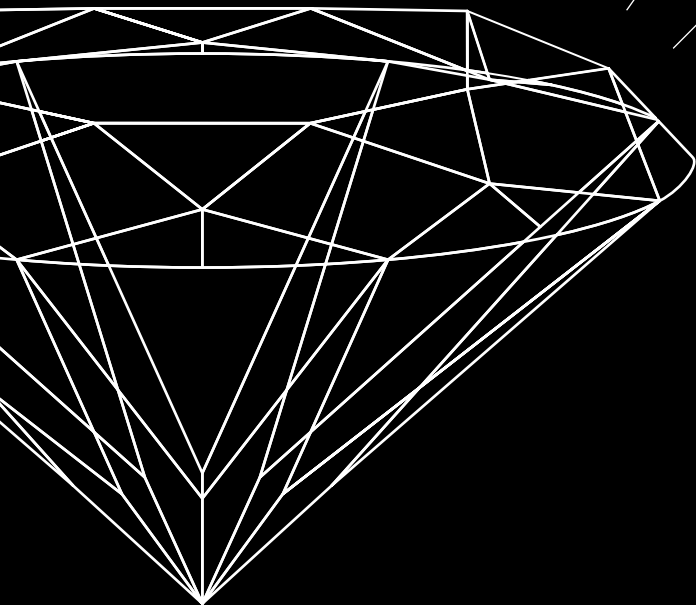

Ihr Spezialist für Glastüren

Herausgeber & Druck:  
Gemeinschaftswerbung der **BAUHAUS** Gesellschaften (vgl. [www.bauhaus.info/gesellschaften](http://www.bauhaus.info/gesellschaften) oder  
unter Tel. 08 00/390 5000)

BAUHAUS GmbH & Co. KG Rhein-Main-Neckar Gesellschaft für Bau- und Hausbedarf  
Bohnenbergerstr. 17, 68219 Mannheim

Bestellprodukte und Sonderanfertigungen sind nicht vorrätig, aber kurzfristig lieferbar. Sonderanfertigungen und Sondermaße sind vom Umtausch ausgeschlossen. Modelländerungen, Farb- und Strukturabweichungen sowie Druckfehler vorbehalten. Preise gelten innerhalb der Prospektlaufzeit und sind Abholpreise inkl. MwSt., ohne Dekoration, Aufbau, Leuchtmittel. Grundpreise in Klammer. Aktuelle Preise zuzüglich möglicher Versandkosten und Verfügbarkeiten erfahren Sie unter [www.bauhaus.info](http://www.bauhaus.info) oder fragen Sie Ihren Fachberater.

